



# ПАСПОРТ

ТРИММЕР БЕНЗИНОВЫЙ  
ELITECH

ТБ 4317С (Е1602.018.00)

ТБ 5220С (Е1602.019.00)

ТБ 5427С (Е1602.020.00)



ПАШПАРТ  
ТРЫМЕР БЕНЗИНАВЫ ELITECH

ТӨЛҚҰЖАТ  
БЕНЗИНДІ ТРИММЕР ELITECH

ԱՆՁՆԱԳԻՐ  
ԲԵՆՁԻՆԻ ՏՐԻՄՄԵՐ ELITECH



RU

Паспорт изделия

3 - 25 Стр.

BY

Пашпарт вырабы

27 - 47 Старонка

KZ

Өнім паспорты

49 - 71 Бет

AM

Ապրանքի անձնագիր

73 - 95 Էջ

## УВАЖАЕМЫЙ ПОКУПАТЕЛЬ!

Благодарим Вас за выбор продукции ELITECH! Мы рекомендуем Вам внимательно ознакомиться с данным паспортом и тщательно соблюдать предписания по мерам безопасности, эксплуатации и техническому обслуживанию оборудования.

Содержащаяся в паспорте информация основана на технических характеристиках, имеющихся на момент выпуска паспорта.

Настоящий паспорт содержит информацию, необходимую и достаточную для надежной и безопасной эксплуатации изделия.

В связи с постоянной работой по совершенствованию изделия изготовитель оставляет за собой право на изменение его конструкции, не влияющее на надежность и безопасность эксплуатации, без дополнительного уведомления.

## СОДЕРЖАНИЕ

1. Назначение .....	4
2. Правила техники безопасности .....	4
3. Технические характеристики .....	7
4. Комплектация .....	7
5. Описание конструкции .....	8
6. Подготовка к работе .....	8
7. Эксплуатация .....	12
8. Техническое обслуживание .....	16
9. Возможные неисправности и методы их устранения .....	20
10. Транспортировка и хранение .....	21
11. Утилизация .....	21
12. Срок службы .....	21
13. Данные о производителе, импортере и сертификате/ декларации и дате производства .....	21
14. Гарантийные обязательства .....	21

## 1. НАЗНАЧЕНИЕ

Триммер бензиновый с 2-тактным двигателем предназначен для кошения вновь вырастающей и не переросшей травы на подготовленных участках с травяным покрытием, приусадебных и придомовых территорий.

Триммер рекомендуется эксплуатировать при температуре окружающей среды от +5°C до +35°C и относительной влажности воздуха не более 80%.

Запрещается использовать инструмент не по назначению, не предусмотренным производителем.

## 2. ПРАВИЛА ТЕХНИКИ БЕЗОПАСНОСТИ

Перед эксплуатацией триммера внимательно изучите информацию в данном Паспорте изделия, ознакомьтесь с органами управления и правилами техники безопасности. Старайтесь сохранить Паспорт, он может понадобиться Вам в будущем.

Чтобы защитить себя от повреждений при кошении травы, работайте в защитных перчатках и обуви на не скользкой подошве. Надевайте одежду, сделанную из плотной ткани, и избегайте свободной одежды, которая может зацепиться за кусты и ветки. Всегда работайте в прочных длинных брюках. Не надевайте ювелирные украшения, шорты, сандалии и не ходите босиком. Зафиксируйте волосы выше уровня плеч. При работе надевайте сертифицированные очки, маски и наушники.

Перед началом работы всегда проверяйте целостность конструкции инструмента, его органов управления и применяемых режущих аксессуаров (триммерной головки, ножа, диска, защитного кожуха), правильно ли собрана конструкция. Систематически проверяйте правильность установки и надежность крепления всех узлов и агрегатов.

Все неисправные детали, компоненты и аксессуары должны быть заменены новыми. Используйте только оригинальные аксессуары и запасные части ELITECH. Запрещается работать без защитного кожуха.

Перед работой инструментом на участке удалите с обрабатываемой территории все посторонние предметы (камни, ветки, арматуру и т.д.). Посторонний предмет может отскочить от режущего элемента триммера и нанести серьезные травмы, если не использовать средства индивидуальной защиты.

Во время работы в радиусе 15м. не должно находиться посторонних лиц, особенно детей. К работе с триммером не допускаются лица, не достигшие 18 лет, а также лица в состоянии алкогольного или наркотического опьянения. Не рекомендуется работать с триммером в состоянии сильной усталости или после приема медикаментов.

Работайте с триммером только в светлое время суток или при хорошем искусственном освещении.

Не оставляйте работающий триммер без присмотра. Всегда выключайте двигатель инструмента, когда заканчиваете работать или при переходе с одного обрабатываемого участка на другой, а также при заправке топливом и техническом обслуживании.

Не погружайте триммер в воду или другую жидкость – это может привести к коррозии деталей триммера и выходу из строя элементов конструкции.

Запрещается эксплуатировать триммер в закрытых помещениях (теплицы, парники и т.д.). Это может привести к отравлению оператора выхлопными газами.

Для приготовления топливной смеси используйте бензин с октановым числом не менее АИ-92 и оригинальное двухтактное масло ELITECH для двухтактных двигателей с воздушным охлаждением.

Запрещается заливать топливную смесь в бензобак при работающем двигателе.

Любой вид ремонта инструмента, кроме чистки, должен производиться в авторизованном сервисном центре ELITECH.

### Критерии предельного состояния

**Внимание!** При возникновении посторонних шумов при работе триммера, механических повреждений корпуса, утечки топлива из бензобака, необходимо немедленно остановить двигатель и обратиться в авторизованный сервисный центр ELITECH для устранения неисправностей.

### Используемые предупреждающие символы



Используйте средства защиты органов зрения и слуха.



Используйте защитные перчатки



Используйте специальную защитную обувь



Изучите содержание Паспорта изделия



Предварительно очистите обрабатываемый участок от посторонних предметов (камни, стекла, ветки и т.п.). Попав в зону вращающегося режущего аксессуара, посторонние предметы могут стать причиной травм и поломки оборудования.



Во время работы в радиусе 15 метров не должно находиться посторонних людей.



Максимальная скорость вращения ножа.



Максимальная скорость вращения триммерной головки.



Максимальная скорость вращения диска.

### 3. ТЕХНИЧЕСКИЕ ХАРАКТЕРИСТИКИ

Таблица 1

ПАРАМЕТРЫ / МОДЕЛИ	ТБ 4317С	ТБ 5220С	ТБ 5427С
Код	E1602.018.00	E1602.019.00	E1602.020.00
Мощность, л.с.	1,7	2,0	2,7
Мощность, кВт	1,25	1,5	2,0
Объем двигателя, куб.см	42,7	51,7	54
Скорость вращения вала редуктора, об/мин	9500		
Тип двигателя	2-х ТАКТНЫЙ		
Штанга	НЕРАЗБОРНАЯ		
Диаметр вылета корда, мм	420		
Диаметр ножа, мм	305		
Диаметр корда, мм	2,4		
Тип ножа	3 ЛОПАСТИ		
Тип топлива	НЕЭТИЛИРОВАННЫЙ БЕНЗИН АИ92 + МАСЛО 2Т		
Объем топливного бака, л	1,0	1,0	1,0
Расход топлива, г/кВт*ч	800	800	800
Уровень звукового давления LpA дБ(A)	102	102	102
Уровень шумовой мощности LwA дБ(A)	114	114	114
Уровень вибрации на рукоятках (правая/левая) м/с <sup>2</sup>	4,23 / 4.36	4,23 / 4.36	4,23 / 4.36
Масса нетто, кг	7,2	7,4	7,6

### 4. КОМПЛЕКТАЦИЯ

Триммер	1 шт.
Нож 3-х лопастной 305 мм	1 шт.
Головка триммерная	1 шт.
Подвес (ранцевый)	1 шт.
Набор ключей	1 комплект
Паспорт	1 шт.

## 5. ОПИСАНИЕ КОНСТРУКЦИИ

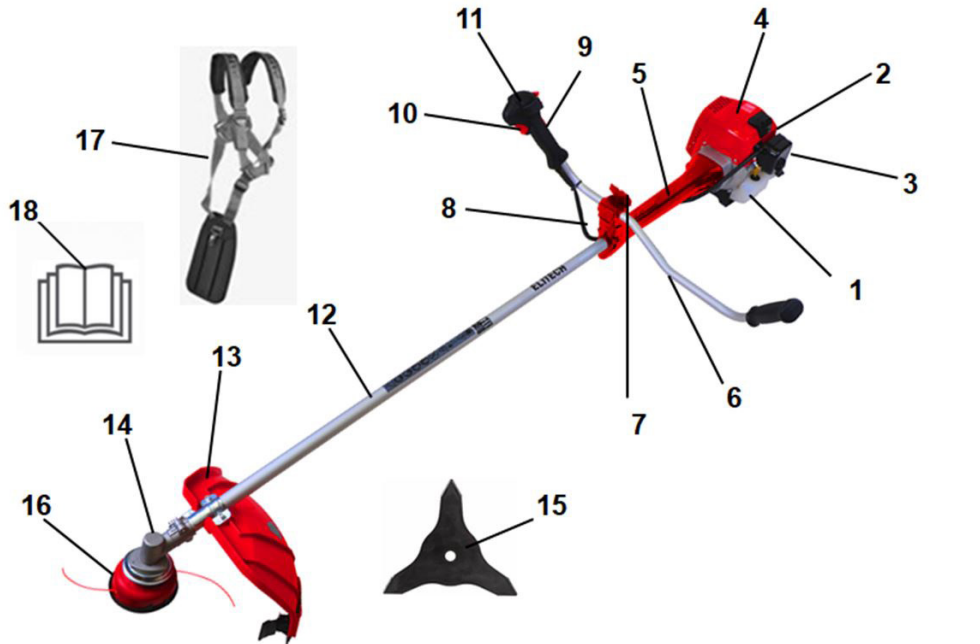

- |                            |                                    |
|----------------------------|------------------------------------|
| 1.Топливный бак.           | 11.Курок газа.                     |
| 2.Стартер.                 | 12.Вал.                            |
| 3.Воздушный фильтр.        | 13.Кожух защитный.                 |
| 4.Крышка двигателя.        | 14.Корпус редуктора.               |
| 5.Накладка на штангу.      | 15.Нож.                            |
| 6.Ручка.                   | 16. Триммерная головка             |
| 7.Фиксатор ручки.          | 17. Ременная оснастка на оба плеча |
| 8.Трос воздушной заслонки. | 18. Паспорт                        |
| 9.Блокировка курка газа.   |                                    |
| 10.Выключатель зажигания.  |                                    |

## 6. ПОДГОТОВКА К РАБОТЕ

### Сборка.

#### Сборка ручки.

Вставьте ручку (3) в нижний держатель (4), накройте верхним держателем (2) и закрепите винтом (1). Винт (1) проходит насквозь держателей и вкручивается в закладную гайку (5). В процессе подготовки инструмента и во время работы винт (1) можно ослабить и установить ручку (3) в удобное положение.

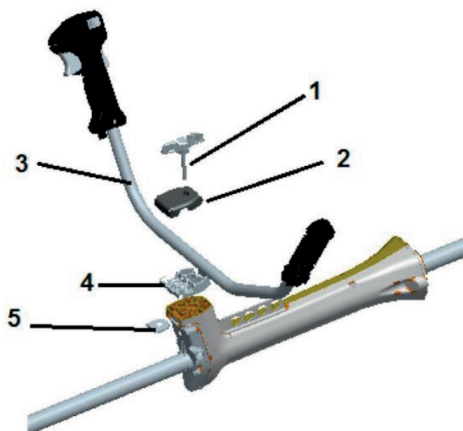

### Установка защитного кожуха.

Прикрепите защитную крышку (3) на вал (4) с помощью скобы (2) и двух винтов (1) размером М6 х 20 мм.

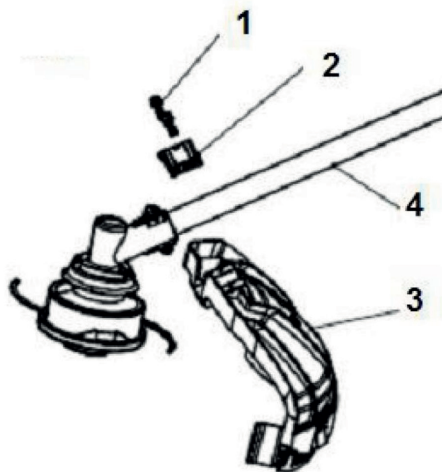

### Регулировка троса воздушной заслонки.

Потяните за трос воздушной заслонки. Свободный ход должен составить 1-2 мм. Если ход больше или меньше – требуется произвести регулировку. Ослабьте гайку (2) и вращая шток (1) увеличьте или уменьшите свободный ход троса. После этого зафиксируйте положение штока (1) гайкой (2), закрутив ее до упора.

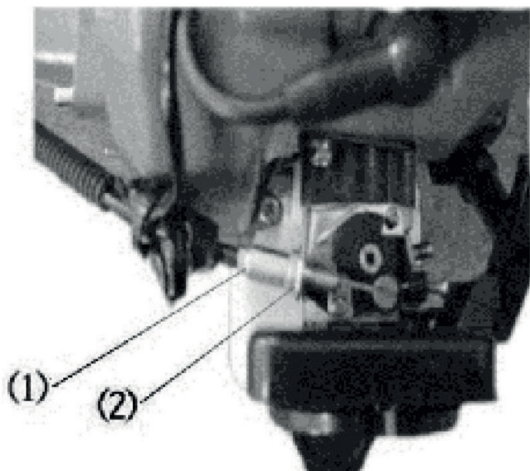

### **Установка ножа.**

Установите внутренний фланец на вал. Оденьте нож на посадочное место на фланце. Установите внешний фланец, защитный фланец и зафиксируйте их гайкой.



Для затягивания гайки используйте шестигранный ключ для фиксации вала через специальное отверстие в корпусе редуктора и ключ для гайки. Гайка имеет левую резьбу.

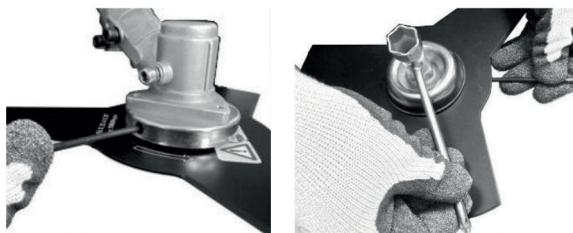

### Установка триммерной головки.

Установите внутренний фланец на вал. Зафиксируйте вал от вращения ключом через отверстие в корпусе редуктора. Накрутите на вал триммерную головку. Триммерная головка имеет левую резьбу.

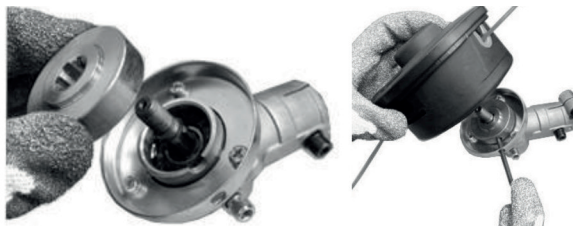

### Приготовление топливной смеси

Инструмент оборудован двухтактным двигателем, требующим смеси, состоящей из бензина и регламентированного 2-х тактного масла для двигателей с воздушным охлаждением.

**ВАЖНО** Применение чистого бензина является причиной выхода из строя элементов двигателя и такие случаи не являются гарантийными.

**ВАЖНО** Используйте только качественное топливо и 2-тактное масло для поддержания эксплуатационных характеристик и обеспечения длительного срока службы двигателя.

Характеристики бензина

Используйте только неэтилированный бензин, октановое число которого не ниже 90.

**Примечание** : не рекомендуется использовать бензин с октановым числом более 93.

**ВАЖНО** Неэтилированный бензин образует осадок при хранении свыше 2 месяцев. Всегда используйте недавно приобретённый бензин!

Для приготовления смеси рекомендуем использовать минеральное масло Elitech СТАНДАРТ , артикул 2002.000200, предназначенное для эксплуатации двигателя при температуре воздуха выше 00С.

Для работы двигателя в период ввода в эксплуатацию рекомендуется соотношение 1:25 (4%) или 200 мл 2-х тактного масла на 5 литров бензина. На смеси с такой пропорцией рекомендуется отработать в стандартном режиме 2-3 заправки топливного бака инструмента при непосредственной эксплуатации оборудования.

**Внимание !** Эксплуатация инструмента на холостом ходу при заправке топливной смесью с повышенным количеством 2х-тактного масла запрещается! Это приводит к быстрому образованию нагара в двигателе и становится причиной выхода его из строя.

Запрещается смешивать бензин с маслом в топливном баке триммера.

При обкатке инструмента нагрузка должна быть ниже средней. Рекомендуется проводить обкатку кошением мягкой или невысокой травы, без содержания жестких стеблей.

По окончании обкатки для дальнейшей эксплуатации рекомендуется пропорция 1:50 (2%) или 100 мл масла на 5 л бензина.

Топливная смесь может содержать химически агрессивные компоненты. Во время заправки глаза и кожу оператора следует защищать от контакта с нефтепродуктами.

Во время заправки оператору необходимо надевать защитные перчатки и следить, чтобы топливная смесь не попала на рабочую одежду. Следует избегать вдыхания паров топлива, т.к. это может привести к отравлению пользователя и дальнейшим заболеваниям.

Налейте в канистру необходимое количество бензина, затем, соблюдая пропорцию, добавьте в бензин 2х-тактное масло. Закройте канистру и тщательно перемешайте масло с бензином. Только после этого залейте топливную смесь в бензобак триммера. Для заправки бака рекомендуется использовать воронку.

## 7. ЭКСПЛУАТАЦИЯ

### Запуск двигателя.

Запуск холодного двигателя («холодный запуск»).

Под «холодным» запуском подразумевается запуск, производимый как минимум через 5 минут после остановки двигателя или после заправки топливом.

Переведите рычаг воздушной заслонки вверх, установив его в закрытое положение  для холодного запуска. Нажмите на кнопку праймера (топливоподкачивающего насоса) 5-7 раз. Как только топливная смесь появится в прозрачной колбе, нажмите на неё ещё 2-3 раза, что гарантирует поступление топливной смеси в карбюратор, что в значительной степени облегчит запуск и снизит риск поломки элементов стартера.

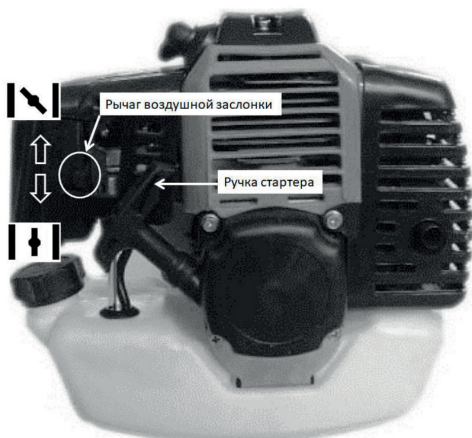

Слегка потяните за ручку стартера до момента входа элементов стартера в зацепление с валом двигателя, что будет ощущаться как появившееся сопротивление движению троса стартера. После этого резко потяните ручку стартера. Если вспышка в двигателе не произошла с первого раза, нужно повторить (возможно, несколько раз) процедуру рывка до тех пор, пока не услышите в двигателе первую вспышку.

### **Внимание!**

Никогда не накручивайте шнур стартера на руку.



Не вытягивайте шнур полностью.

Не отпускайте ручку стартера при вытянутом шнуре, это может привести к повреждению корпуса.

При вытягивании шнура не допускайте его перегиба через край отверстия в крышке стартера.

После появления звука работы двигателя верните рычаг управления заслонкой в исходное (нижнее) открытое положение 

### **Запуск прогретого двигателя («теплый» запуск).**

Если двигатель был остановлен недавно и не успел остыть, перед запуском переведите рычаг воздушной заслонки вверх в закрытое положение  и тут же верните его обратно в открытое положение . Дерните за рукоятку стартера, двигатель заведется и начнёт работать на повышенных оборотах.

Если при выполнении манипуляций двигатель не завёлся, значит, он «остыл» и тогда надо произвести запуск, руководствуясь рекомендациями по запуску «холодного» двигателя.

### **Остановка двигателя.**

Для остановки двигателя переведите выключатель зажигания на ручке управления в положение «0».



После отпуска кнопки выключателя она автоматически вернется в положение «I».

### **Правила безопасной эксплуатации**

При эксплуатации триммера используйте средства индивидуальной защиты (очки или щиток, перчатки, резиновые сапоги или другую обувь с защищенным носком).

Запрещается эксплуатировать триммер без защитного кожуха.

Убедитесь в том, что в зоне работы отсутствуют посторонние предметы (осколки стекла, камни, ветки и т.д.).

Во время работы в радиусе 15 метров не должно быть посторонних людей и животных.

### **Положение пользователя во время работы**

Перед началом работы отрегулируйте длину наплечного ремня, чтобы положение инструмента было удобно для пользователя.

Положение инструмента во время эксплуатации должно быть таким образом, чтобы режущий аксессуар (нож, триммерная головка, диск) был параллелен и как можно ближе к земле, но не касался её. Отрегулируйте удобное для пользователя положение рукояток.

Триммер при работе необходимо держать двумя руками и занимать устойчивое положение.

**ВНИМАНИЕ!** Перед заправкой следует останавливать двигатель.

### **Кошение травы**

Для эффективного кошения травы необходимо соблюдать следующие условия:

- косить необходимо концом триммерного корда (особенно вдоль стен домов и заборов). Кошение всей длиной лески уменьшает эффективность работы и может привести к перегрузке двигателя;

- Наибольший эффект будет достигнут при кошении на максимальных оборотах двигателя;

- При временной остановке всегда отпускайте рычаг газа;

- При кошении поворачивайтесь корпусом с права на лево;

- После поворота триммера обратно немного переместитесь вперед;

- Избегайте попадания скошенной травы на вал и вращающийся режущий аксессуар при движении триммера в обратную сторону;

- Во избежание преждевременного износа триммерного корда и перегрева двигателя кошение травы высотой более 20 сантиметров следует производить леской в несколько проходов или ножом.

- Для повышения эффективности кошение нужно производить при движении справа налево (в направлении вращения триммерного корда). Скошенная трава при этом отбрасывается на скошенную поверхность;

- Не рекомендуется косить влажную траву.

Во избежание перегрева двигателя необходимо делать перерывы в работе. Для этого после полной выработки топлива в бензобаке необходимо перед следующим запуском триммера сделать перерыв в 15 мин.

На триммер возможно устанавливать, в зависимости от задач и условий, триммерную головку, нож и диск.

**Триммерная головка** с кордом используется при кошении мягкой невысокой травы, а также в труднодоступных местах и рядом с препятствиями (около заборов, деревьев и др.)

Для полуавтоматического выпуска лески из триммерной головки необходимо на полных оборотах двигателя слегка ударить нижнюю кнопку головки о землю. Кнопка при нажатии приведёт в движение внутренний механизм и корд под действием центробежной силы выйдет из специальных отверстий крышки триммерной головки. Излишки корда автоматически обрежутся ножом, установленным на крае защитного кожуха.

**3-лопастной нож** для травы может использоваться для кошения более грубой и переросшей травы, а также в местах, где преобладают растения с жестким стеблем (репейник и т.п.). Для продления срока эксплуатации ножа необходимо следить, чтобы крайние от центра точки на лопастях не стачивались (угол превращается в радиус). Нож, при снятии его с инструмента, может быть заточен плоским напильником с мелкой насечкой. Рекомендуется менять положение диска, чтобы он стачивался равномерно. Использование двухстороннего ножа (с возможностью переворота плоскости) увеличивает срок эксплуатации. Кошение стальным ножом создает меньше нагрузку на двигатель и является основным способом кошения травы.

**Диск с 40 зубьями** (в комплект поставки не входит), сделанными из твердого сплава, предназначен для интенсивного резания более твердой структуры, как небольшие стволы и побеги кустов и деревьев и более эффективен при кошении переросшей травы, в сравнении с 3-лопастным ножом. Данный диск не имеет возможности заточки и при повреждении или износе меняется на новый.

### Использование «круиз-контроля».



Инструмент оснащен рукояткой управления с «круиз-контролем».

«Круиз-контроль» предназначен для длительной работы и позволяет в процессе работы отпустить курок газа и сосредоточиться на движение и перемещение триммера.

Для использования «круиз-контроля» необходимо после запуска двигателя переместить рычаг управления из верхнего положения (соответствующего состоянию холостого хода) вниз, в любое промежуточное положение, вплоть до максимального, соответствующего максимальной скорости вращения двигателя. Рычаг управления газом при этом можно отпустить, двигатель будет работать с выбранной скоростью вращения.

Снижение скорости вращения двигателя ниже максимальной уменьшает мощность двигателя и может послужить причиной перегрузки и перегрева двигателя, поэтому должно производиться осознанно. Обычно снижение скорости вращения используется при коше-

ние редких, разрозненных (отдельно стоящих) стеблей растений и мягкой травы. Кошение плотной или жесткой травы должно производиться на максимальной скорости вращения двигателя.

## 8. ТЕХНИЧЕСКОЕ ОБСЛУЖИВАНИЕ

### Общие сведения

**ВАЖНО** Правила безопасности приведены в гл. 2. Строго соблюдайте указания для предотвращения серьезных рисков и опасности.

**Перед проведением любых операций по техническому обслуживанию:**

- **Заглушите двигатель;**
- **Отсоедините колпачок свечи;**
- **Подождите, пока двигатель остынет;**
- **Прочитайте соответствующее руководство;**
- **Наденьте подходящую одежду, рабочие перчатки и защитные очки.**

Пользователь может выполнять только те работы по обслуживанию и сервису, которые указаны ниже. Ремонт инструмента и работы за пределом указанного списка должны выполняться в сервисном центре официального дилера ELITECH.

### Намотка лески (корда) на катушку триммерной головки.

Нажмите на защелки головки. Удерживая защелку, поверните крышку головки в направлении «ON» и снимите крышку.



Извлеките катушку из триммерной головки.

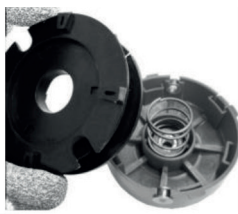

Возьмите отрезок лески длиной 5 – 5,5 метров, сложите его пополам. Вставьте петлю лески в паз посередине катушки. Намотайте леску на катушку в два ручья. Направление намотки лески указано стрелкой на корпусе катушки.



Зафиксируйте концы лески длиной 10-15 сантиметров.

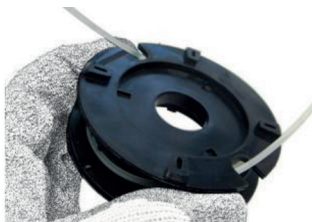

Установите катушку в корпус головки, предварительно заправив концы лески в выходные отверстия на корпусе головки.



Установите сверху крышку головки с кнопкой.



Совместите выступ корпуса головки с пазом в крышке головки. Нажмите на крышку головки и не отпуская поверните ее в направлении «OFF».

### **Обслуживание воздушного фильтра.**

Воздушный фильтр следует ежедневно чистить от пыли и грязи, которые могут стать причиной:

- сбоя в работе карбюратора,
- трудности запуска,
- падения мощности двигателя,
- повышенного износа частей двигателя,
- чрезмерного расхода топлива

Для доступа к воздушному фильтру снимите крышку, открутив фиксирующий винт.

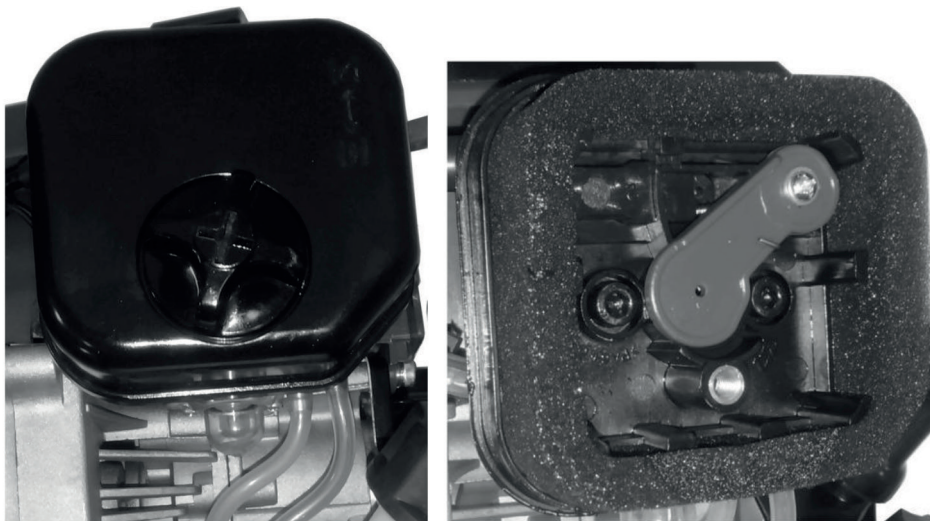

Фильтр нужно промыть в теплой воде с мылом и дать полностью высохнуть.

При обратной сборке проверьте, чтобы фильтр был плотно установлен на свое место, без щелей, через которые может происходить подсос воздуха.

В случае повреждения воздушный фильтр нужно заменить. Работать с поврежденным воздушным фильтром запрещено.

### **Обслуживание свечи зажигания**

Внимание! Во время работы двигателя свеча зажигания нагревается до высокой температуры. Необходимо соблюдать особую осторожность при ее обслуживании во избежание получения ожогов.

Снимите со свечи наконечник высоковольтного провода

Комбинированным ключом открутите свечу зажигания против часовой стрелки.

Очистите электроды свечи зажигания металлической щеткой. Проверьте зазор между электродами. Он должен составлять 0,6-0,7мм.

После обслуживания свечи зажигания установите ее в обратной последовательности.

Во избежание повреждения резьбы сначала вверните свечу от руки до упора.

Убедившись в правильной установке свечи по резьбе, затяните ее плотно ключом.

Недостаточная затяжка свечи зажигания может привести к ее перегреву и повреждению двигателя.

**ВНИМАНИЕ!** Современная система зажигания – электронные и они не предполагают проверки работоспособности свечи зажигания на наличии искры, если свеча выкручена и нет полноценного контакта с цилиндром. В противном случае может выйти из строя модуль зажигания. При возникновении технических сложностей, рекомендуем обратиться к любому официальному дилеру ELITECH.

### Обслуживание системы охлаждения.

Вентиляционные отверстия на корпусе двигателя, а также ребра охлаждения цилиндра во время работы могут забиваться сухой травой. Это может привести к перегреву двигателя. Поэтому периодически прочищайте вентиляционные отверстия и ребра охлаждения цилиндра кисточкой или сжатым воздухом

### Обслуживание редуктора.

Раз в три месяца необходимо проверять наличие смазки в редукторе. Для этого открутите ключом против часовой стрелки болт на корпусе редуктора. Проверьте через отверстие наличие смазки в редукторе.. Если необходимо – добавьте с помощью шприца специальную смазку. Закрутите ключом болт редуктора. Корпус редуктора сделан из алюминия, поэтому не прилагайте большое усилие при фиксации болта во избежание повреждения резьбы.

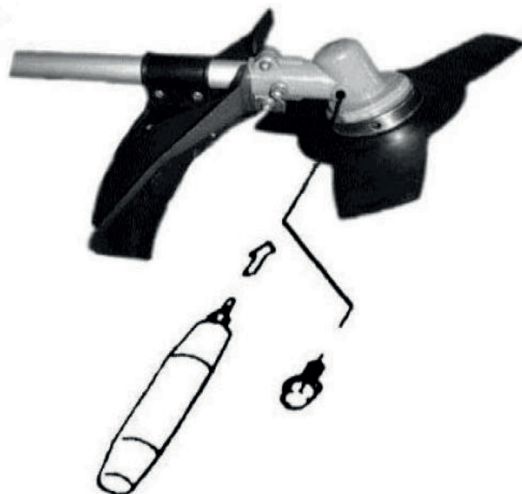

## 9. ВОЗМОЖНЫЕ НЕИСПРАВНОСТИ И МЕТОДЫ ИХ УСТРАНЕНИЯ

Таблица 2

НЕИСПРАВНОСТЬ	ВОЗМОЖНАЯ ПРИЧИНА	ДЕЙСТВИЯ ПО УСТРАНЕНИЮ
1. Двигатель не запускается или самопроизвольно глохнет	Неправильная процедура запуска	Соблюдайте рекомендации
	Свеча загрязнена или неправильное расстояние между электродами	Проверить свечу зажигания
	Запуск производился при некорректном положении рычага воздушной заслонки, вследствие чего свечу «залило»	Выключить зажигание, снять крышку цилиндра, открутить свечу, несколько раз дернуть за рукоятку стартера, чтобы удалить избыток топлива; затем высушить электроды свечи и вновь установить ее на двигатель
	Воздушный, либо топливный фильтр засорен	Очистить и/или заменить фильтр.
	Проблемы в карбюраторе или в герметичности двигателя	Свяжитесь с сервисным центром дилера ELITECH.
2. Двигатель запускается, но не развивает мощность	Воздушный фильтр засорен	Очистить и/или заменить фильтр.
	Проблемы в настройке карбюратора	Свяжитесь с сервисным центром дилера ELITECH.
3. Двигатель работает неравномерно, с перебоями, или не набирает мощность под нагрузкой	Свеча загрязнена или неправильное расстояние между электродами	Проверить свечу зажигания
	Проблемы в настройке карбюратора	Свяжитесь с сервисным центром дилера ELITECH.
4. Двигатель слишком сильно дымит	Неправильный состав смеси	Приготовить смесь согласно рекомендаций
	Проблемы в настройке карбюратора	Свяжитесь с сервисным центром дилера ELITECH.
5. Наблюдается слишком сильный шум и/или вибрация во время работы	Ослаблено крепление или повреждены компоненты двигателя	Остановите двигатель и отсоедините кабель свечи. Выявите наличие возможных повреждений. Проверьте, нет ли ослабленных частей и затяните их. Обратитесь в специализированный сервисный центр ELITECH для выполнения проверок и ремонта, если симптомы не пропали

Ремонт триммера должен производиться только квалифицированными специалистами в сервисном центре.

## 10. ТРАНСПОРТИРОВКА И ХРАНЕНИЕ

Изделие в заводской упаковке можно транспортировать всеми видами крытого транспорта при температуре воздуха от минус 50 °С до плюс 50 °С и относительной влажности до 80 % (при температуре плюс 25 °С) в соответствии с правилами перевозки грузов, действующими на данном виде транспорта.

Изделие должен храниться в заводской упаковке в отапливаемом вентилируемом помещении при температуре от плюс 5 до плюс 40 °С и относительной влажности до 80 % (при температуре плюс 25 °С).

## 11. УТИЛИЗАЦИЯ

Не выбрасывайте изделие, его компоненты и элементы питания вместе с бытовым мусором. Утилизируйте изделие и элементы питания согласно действующим правилам по утилизации промышленных отходов.

## 12. СРОК СЛУЖБЫ

Изделие относится к любительскому классу. Срок службы 5 лет.

## 13. ДАННЫЕ О ПРОИЗВОДИТЕЛЕ, ИМПОРТЕРЕ И СЕРТИФИКАТЕ/ ДЕКЛАРАЦИИ И ДАТЕ ПРОИЗВОДСТВА

Данные о производителе, импортере, а также данные об официальном представителе и информация о сертификате находится в приложении №1 к Паспорту изделия.

## 14. ГАРАНТИЙНЫЕ ОБЯЗАТЕЛЬСТВА

Гарантийный срок на изделие составляет 24 месяца с момента продажи Потребителю.

Срок службы изделия и комплектующих устанавливается производителем и указан в Паспорте изделия.

В течение гарантийного срока покупатель имеет право на бесплатное устранение неисправностей, которые явились следствием производственных дефектов. Ремонт и экспертиза товара, при обнаружении недостатка, производится только в авторизованных сервисных центрах, актуальный перечень которых

можно найти на сайте <https://elitech-tools.ru/sections/service>

Гарантийный ремонт производится по предъявлению документа приобретения и гарантийного талона, а при отсутствии - срок начала гарантии исчисляется со дня изготовления изделия.

Заменяемые по гарантии детали переходят в собственность мастерской.

Гарантийное обслуживание не распространяется на изделия, недостатки которых возникли вследствие:

- нарушения условий и правил эксплуатации, хранения и/или транспортировки изделия, а также при отсутствии или частичном отсутствии или повреждении маркировочного шильдика и/или серийного номера изделия;

- эксплуатации изделия с признаками неисправности (повышенный шум, вибрация, сильный нагрев, неравномерное вращение, потеря мощности, снижение оборотов, сильное искрение, запах гари, нехарактерный выхлоп);

- механических повреждений (трещин, сколов, вмятин, деформаций и т.д.);

- повреждений, вызванных воздействием агрессивных сред, высоких температур или иных внешних факторов, при коррозии металлических частей;

- повреждений, вызванных сильным внутренним или внешним загрязнением, попаданием в изделие инородных предметов и жидкостей, материалов и веществ, засорение вентиляционных каналов (отверстий), масляных каналов, а также повреждения, наступившие вследствие перегрева, неправильного хранения, ненадлежащего ухода;

- естественного износа упорных, трущихся, передаточных деталей и материалов,

- вмешательства в работу или повреждения счётчика моточасов.

- перегрузки или неправильной эксплуатации. К безусловным признакам перегрузки изделия относятся (но не ограничиваясь): появление цветов побежалости, одновременный выход из строя сопряженных или последовательных деталей, например ротора и статора, выход из строя шестерни редуктора и якоря, первичной обмотки трансформатора, деформация или оплавление деталей, узлов изделия, или проводов электродвигателя под действием высокой температуры, а также вследствие несоответствия параметров электросети указанному в таблице номиналов для данного изделия;

- выхода из строя сменных приспособлений (звездочек, цепей, шин, форсунок, дисков, ножей кусторезов, газонокосилок и триммеров, лески и триммерных головок, защитных кожухов, аккумуляторов, свечей зажигания, топливных и воздушных фильтров, ремней, пилкок, звездочек, цанг, сварочных наконечников, шлангов, пистолетов и насадок для моек высокого давления, элементов натяжения и крепления (болтов, гаек, фланцев), воздушных фильтров и т.п.), а также неисправности изделия, вызванные этими видами износа;

- несоблюдения требований к составу и качеству топливной смеси, повлекшему выход из строя поршневой группы (залегание поршневого кольца и/или наличие царапин и задиров на внутренней поверхности цилиндра и поверхности поршня, разрушение или оплавление опорных подшипников шатуна и поршневого пальца);

- недостаточного количества масла или не соответствием типа масла в кар-

тере у компрессоров, 4-х тактных двигателей (наличие царапин и задигов на шатуне, коленвале, даже при наличии датчика уровня масла);

- выхода из строя расходных и быстроизнашивающихся деталей, сменных приспособлений и комплектующих (стартеры, приводные шестерни, направляющие ролики, приводные ремни, колеса, резиновые амортизаторы, уплотнители, сальники, лента тормоза, защитные кожухи, поджигающие электроды, термопары, сцепления, смазка, угольные щетки, ведущие звездочки, сварочная горелка (сопла, наконечники и направляющие каналы), стволы, клапана моек высокого давления, и т. п.), а так же на неисправности изделия, вызванные этими видами износа;

- вмешательства с повреждением шлицев крепежных элементов, пломб, защитных стикеров и т.п.;

### **Гарантия не распространяется:**

- На изделие, в конструкцию которого были внесены изменения и дополнения;
- На изделия бытового назначения, используемые для предпринимательской деятельности или в профессиональных, промышленных целях (согласно назначению в руководстве по эксплуатации);

- На профилактическое и техническое обслуживание изделия (смазку, промывку, чистку, регулировку и т.д.);

- Неисправности изделия, возникшие вследствие использования принадлежностей, сопутствующих и запасных частей, которые не являются оригинальными.



# ГАРАНТИЙНЫЙ ТАЛОН

Наименование изделия: \_\_\_\_\_

Модель: \_\_\_\_\_

Артикул модели: \_\_\_\_\_

Дата выпуска: \_\_\_\_\_

Серийный номер: \_\_\_\_\_

Дата продажи: \_\_\_\_\_

Штамп торговой организации:

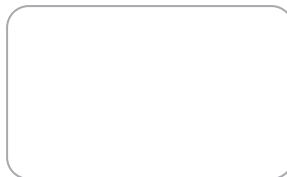

ОТРЫВНОЙ ТАЛОН № \_\_\_\_\_  
(заполняется сервисным центром)

Дата приемки \_\_\_\_\_

Сервисный центр \_\_\_\_\_

Номер заказ-наряда \_\_\_\_\_

Дата выдачи \_\_\_\_\_

Подпись клиента \_\_\_\_\_

Штамп сервисного центра

ОТРЫВНОЙ ТАЛОН № \_\_\_\_\_  
(заполняется сервисным центром)

Дата приемки \_\_\_\_\_

Сервисный центр \_\_\_\_\_

Номер заказ-наряда \_\_\_\_\_

Дата выдачи \_\_\_\_\_

Подпись клиента \_\_\_\_\_

Штамп сервисного центра

ОТРЫВНОЙ ТАЛОН № \_\_\_\_\_  
(заполняется сервисным центром)

Дата приемки \_\_\_\_\_

Сервисный центр \_\_\_\_\_

Номер заказ-наряда \_\_\_\_\_

Дата выдачи \_\_\_\_\_

Подпись клиента \_\_\_\_\_

Штамп сервисного центра