

NIREX

РУКОВОДСТВО ПОЛЬЗОВАТЕЛЯ



2

года
гарантии

Мах. Мощность

2500 Вт
3000 Вт
3800 Вт

Объем
топливного бака

6/8/8 л

МЕДЬ

обмотка альтернатора
двигателя

ВОЛЬТМЕТР



AUTO OFF

при
перезапуске

AUTO OFF

при низком
уровне масла

ЭЛЕКТРОСТАНЦИЯ
БЕНЗИНОВАЯ ИНВЕРТОРНАЯ

Модель
NGGi 2500

Модель
NGGi 3000

Модель
NGGi 3800

NIREX

ЭЛЕКТРОСТАНЦИЯ
БЕНЗИНОВАЯ ИНВЕРТОРНАЯ

модель
NGGi 2500

модель
NGGi 3000

модель
NGGi 3800

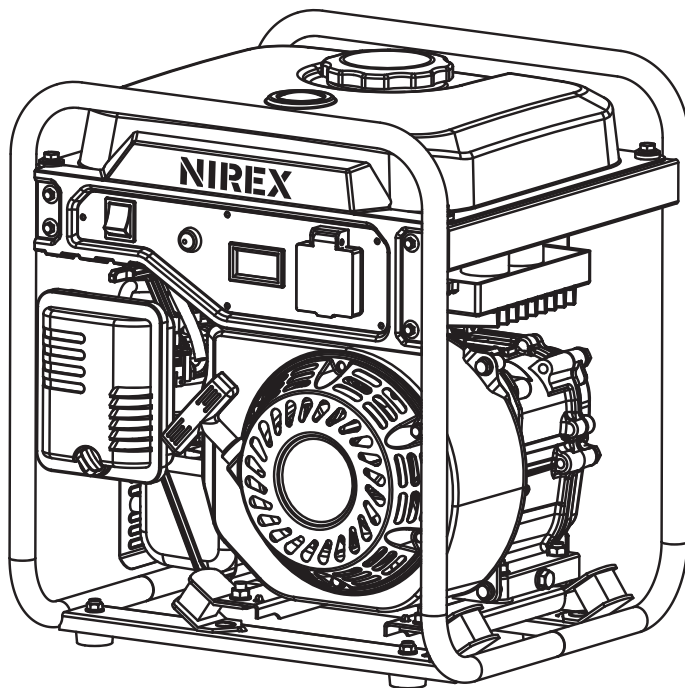

РУКОВОДСТВО ПОЛЬЗОВАТЕЛЯ

СОДЕРЖАНИЕ

Введение	03
Сфера применения и использования.....	04
Инструкция по технике безопасности	04
Технические характеристики	08
Устройство электростанции бензиновой	09
Порядок работы	12
Техническое обслуживание	17
Условия хранения, транспортировки и утилизации	22
Возможные неисправности и методы их устранения.....	24
Комплектация.....	28
Гарантийный талон	29

ВВЕДЕНИЕ



ВНИМАНИЕ!

Перед началом эксплуатации внимательно прочитайте инструкцию. Всегда выполняйте рекомендации по безопасности, использованию и технической эксплуатации электростанции бензиновой. Неправильная эксплуатация и невыполнение правил по технике безопасности может привести к травматизму!

Настоящая инструкция содержит всю необходимую информацию по средствам безопасности при работе с электростанцией бензиновой, далее по тексту - бензиновый генератор.

Внимательно ознакомьтесь с данной инструкцией перед началом работы. Передайте другим пользователям данную инструкцию по эксплуатации перед началом работы с инструментом.

Выполняйте наши инструкции, и электростанция бензиновая будет работать у Вас долго, станет надежным помощником в работе.

УСЛОВИЯ ПРОДАЖИ

При покупке требуйте проверки комплектности и исправности инструмента в Вашем присутствии, наличия инструкции по эксплуатации и правильного заполнения гарантийного талона.

СФЕРА ПРИМЕНЕНИЯ И ИСПОЛЬЗОВАНИЯ

СФЕРА ПРИМЕНЕНИЯ

Бензиновый генератор предназначен для автономного электроснабжения различных электрических потребителей однофазным током (бытовой техники, электроинструмента, осветительных приборов и пр.) в условиях отсутствия возможности использования бытовой электросети.

Генератор является резервным источником питания и не предназначен для коммерческого использования. Подключение сварочных трансформаторов и медицинского оборудования строго запрещено.



ВНИМАНИЕ!

Запрещается эксплуатировать генератор в условиях повышенной влажности, при выпадении атмосферных осадков. Запрещается эксплуатировать генератор во взрыво- и пожароопасных средах. Генератор следует эксплуатировать при указанных параметрах окружающей среды:

- температура окружающего воздуха от -20°C до $+40^{\circ}\text{C}$;
- относительная влажность воздуха до 80% при температуре $+20^{\circ}\text{C}$;
- высота над уровнем моря не более 2000 м;
- запыленность воздуха не более 10 мг/м^3 .

ИНСТРУКЦИЯ ПО ТЕХНИКЕ БЕЗОПАСНОСТИ

Прочитайте данное руководство по эксплуатации генератора и сохраните его для дальнейшего использования.

*В целях безопасности лица моложе 16 лет, также лица, не ознакомившиеся с данным руководством, не должны допускаться до работы с генератором.

*Генератор не предназначен для использования лицами с ограниченными физическими способностями или при отсутствии у пользователя опыта и знаний, если он не находится под контролем и не проинструктирован об использовании генератора лицом, ответственным за безопасность.

- *Запрещается эксплуатировать и обслуживать генератор, находясь в состоянии алкогольного, наркотического опьянения или под воздействием сильнодействующих медицинских препаратов.
- *Пользователь, осуществляющий эксплуатацию и обслуживание генератора, должен иметь соответствующие знания и навыки. Техническое обслуживание и ремонт генератора должны осуществляться в сервисном центре.



ВНИМАНИЕ!

При проведении работ по ремонту и обслуживанию все потребители должны быть отключены, двигатель генератора заглушен.

- *Запрещается демонтировать блокирующие и предохранительные устройства, а также элементы защиты.
- *Необходимо использовать запасные узлы и детали только фирмы-изготовителя, это позволит обеспечить надежность и безопасность эксплуатации генератора. При использовании узлов и деталей других изготовителей производитель не несет ответственности за возникшие в результате этого последствия.
- *Перед началом работы проверьте генератор на предмет отсутствия повреждений.
- *Запрещается эксплуатация поврежденного генератора.
- *Избегайте отравляющего действия ядовитых газов! Выхлопные газы двигателя установки содержат угарный газ (СО) и другие газы, опасные для здоровья и жизни. Если вы испытали симптомы отравления, необходимо срочно покинуть помещение, отдышаться на свежем воздухе и обратиться за медицинской помощью.
- *Не используйте генератор в замкнутом помещении, обеспечьте достаточную проветриваемость.
- *Не запускайте генератор в местах, где выхлопные газы могут проникнуть в здания через открытые окна и двери. Пары топлива легко воспламеняются. Их контакт с нагревательными приборами или открытым пламенем может привести к воспламенению или взрыву.
- *В целях противопожарной безопасности храните генератор с пустым топливным баком вдали от открытого пламени и нагревательных приборов. Помните, что пары топлива могут быть даже в незаполненном баке.

- *Заправляйте генератор только в отключенном состоянии и при остывшем двигателе.
- *Не заправляйте генератор в закрытом помещении. Пары топлива токсичны и взрывоопасны.
- *Не используйте рядом с генератором источники огня. Не курите возле генераторной установки.
- *Пластиковые канистры для топлива способны накапливать статический заряд. Во избежание воспламенения топлива от искры не используйте их для заправки генератора.
- *Не сливайте топливо из топливного бака, для полной выработки топлива из бака запустите двигатель.
- *Генератор является источником высокого напряжения, опасного для здоровья и жизни. Особенную осторожность следует соблюдать людям, страдающим от сердечно-сосудистых заболеваний или использующим кардиостимулятор.
- *Не эксплуатируйте генератор вблизи легковоспламеняющихся материалов.
- *Глушитель и другие части генератора сильно нагреваются в течение работы и остаются горячими после остановки двигателя некоторое время. Для предотвращения серьезных ожогов избегайте прикосновения к горячим частям генератора!
- *Не изменяйте конструкцию генератора! Для предотвращения преждевременного выхода из строя не проводите изменения в конструкции генератора.
- *Никогда не изменяйте заводские настройки регулятора оборотов двигателя генератора. Работа двигателя при увеличенных оборотах может привести к увеличению напряжения и выходу из строя генераторной обмотки или возникновению опасной ситуации, которая не будет рассматриваться как гарантийный случай.
- *Избегайте случайных запусков! Для предотвращения случайных запусков при обслуживании генератора всегда отсоединяйте высоковольтный провод, отводите его в сторону от свечи.
- *Не прикасайтесь к вращающимся частям генератора! Запрещается эксплуатировать генератор без предусмотренных конструкцией крышек и защитных решеток. Вращающиеся части могут стать причиной возникновения серьезных травм.
- *Держите руки, ноги, края одежды, украшения на безопасном расстоянии от вращающихся частей генератора.

*Не проверяйте наличие искры при вывернутой свече зажигания! Не заводите двигатель при вывернутой свече зажигания!

*Не эксплуатируйте генератор со снятым воздушным фильтром или снятой крышкой воздушного фильтра. Обеспечивайте защиту органов слуха!

*Необходимо соблюдать не только общие требования по технике безопасности, приведенные в данном разделе, но и специальные указания, содержащиеся в других разделах.

*Несоблюдение указаний по технике безопасности может создать опасность для окружающей среды, вывести из строя генератор, а также повлечь за собой опасные последствия для здоровья и жизни человека. Несоблюдение указаний по технике безопасности приведет к аннулированию гарантийных обязательств по возмещению ущерба.

МЕРЫ ПРЕДОСТОРОЖНОСТИ:

Во избежание получения травм следуйте правилам:

- Во время работы некоторые детали генератора сильно нагреваются. Запрещено дотрагиваться до них до полного остывания.
- Не кладите воспламеняющиеся предметы на генератор или рядом с ним.
- Не осуществляйте транспортировку генератора при наличии топлива в баке.
- Запрещено использовать генератор при наличии каких-либо повреждений. Не используйте генератор в потенциально взрывоопасной среде или при наличии открытого огня.
- Не используйте генератор в среде, не соответствующей требованиям данного руководства.
- Не используйте генератор в помещениях без специальной системы отвода выхлопных газов и приточной вентиляции.
- Не допускайте выхода отработавших газов в сторону людей или животных.
- Не допускайте к работе с генератором людей, не получивших надлежащих инструкций. Не допускайте работу генератора при отсутствии воздушного фильтра.
- Не вскрывайте предохранительные и регулировочные устройства.
- При возникновении перебоев в работе и опасных ситуаций, не описанных в данном руководстве, немедленно отключите генератор.

ТЕХНИЧЕСКИЕ ХАРАКТЕРИСТИКИ

Модель / Артикул	NGGi2500	NGGi3000	NGGi3800
Мощность максимальная при 220 В, кВт	2,5	3,0	3,8
Мощность номинальная при 220 В, кВт	2,2	2,8	3,5
Напряжение, В	220	220	220
Частота переменного тока, Гц	50	50	50
Мощность двигателя, л.с.	7	7	8,5
Объем двигателя /см ³	208	208	223
Тип электростанции	Инверторная		
Стартер	Ручной		
Альтернатор	Асинхронный		
Обмотка альтернатора	Медь		
Контроль напряжения	AVR	AVR	AVR
Выход 12V	Нет	Нет	Нет
Счётчик моточасов	Да	Да	Да
Индикатор уровня топлива	Да	Да	Да
Датчик перегрузки	Да	Да	Да
Датчик масла	Нет	Нет	Нет
Колёса и ручки	Нет	Нет	Нет
Вид топлива	Бензин		
Тип двигателя	4-х тактный		
Тип кожуха	Открытый		
Емкость топливного бака, л	6	8	8
Объем масляного картера, л	0,6	0,6	0,6
Свеча зажигания	F6RTC	F6RTC	F6RTC
Габариты упакованного товара (ДхШхВ)	40*35,5*43,6	48,5*38,5*44	48,5*38,5*44
Вес	22	25	26

УСТРОЙСТВО ЭЛЕКТРОСТАНЦИИ БЕНЗИНОВОЙ

1. Указатель уровня топлива
2. Крышка топливного бака
3. Ручка дроссельной заслонки
4. Воздушный фильтр
5. Ручной стартер (пусковой шнур)
6. Топливный бак
7. Рама
8. Щуп для проверки уровня масла
9. Серийный номер
10. Сливная пробка
11. Свеча зажигания
12. Глушитель

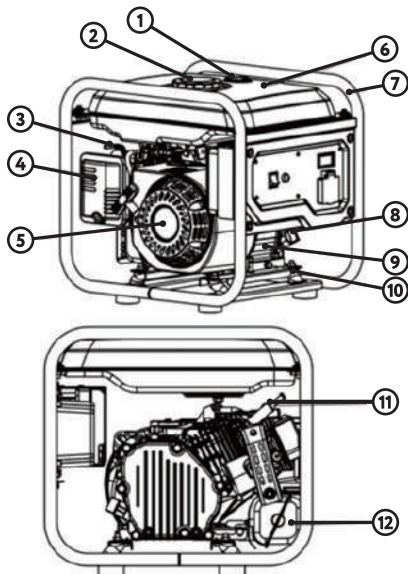

ПАНЕЛЬ УПРАВЛЕНИЯ

NGGi2500

1. Кнопка сброса
2. Розетка переменного тока (AC)
3. Выключатель двигателя
4. Вольтметр
5. Индикатор перегрузки
6. Клемма заземления

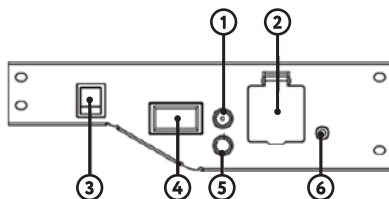

NGGi3000/ NGGi3800

1. Выключатель двигателя
2. Кнопка сброса
3. Вольтметр
4. Индикатор перегрузки
5. Розетка переменного тока (AC)
6. Розетка переменного тока (AC)
7. Клемма заземления

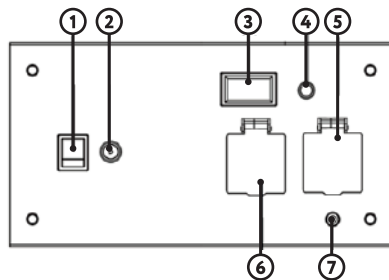

Выключатель двигателя

«ВКЛ» — включает цепь зажигания.

Двигатель готов к запуску и работе.

«ВЫКЛ» — отключает цепь зажигания.

Двигатель останавливается и не может быть запущен.



Кнопка сброса

При коротком замыкании или перегрузке нет необходимости выключать двигатель. Нажатие кнопки сброса на 1-2 секунды восстановит выходную мощность генератора.

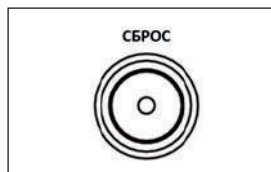

МЕСТО РАЗМЕЩЕНИЯ ЭЛЕКТРОСТАНЦИИ

Электростанция должна быть установлена или расположена на твердой ровной поверхности таким образом, чтобы обеспечить приток охлаждающего воздуха.

Во избежание повреждения деталей цилиндро-поршневой группы из-за недостатка масла, никогда не используйте электростанцию на наклонной поверхности.



ВНИМАНИЕ!

Запрещается использовать генератор без заземления!

Заземление должно быть выполнено в соответствии с существующими требованиями ГОСТ 12.1.030-81 Системы стандартов безопасности труда (ССБТ) «Электробезопасность. Защитное заземление. Зануление».

Все элементы заземляющего устройства соединяются между собой при помощи сварки, места сварки покрываются битумным лаком во избежание коррозии. Допускается присоединение заземляющих проводников при помощи болтов.

Для устройства заземления на открытой местности необходимо использовать один из следующих заземлителей:

- металлический стержень диаметром не менее 15 мм, длиной не менее 1500 мм; металлическую трубу диаметром не менее 50 мм, длиной не менее 1500 мм;
- лист оцинкованного железа размером не менее 1000x500 мм. Любой заземлитель должен быть погружен в землю до влажных слоев грунта. На заземлителях должны быть оборудованы зажимы

или другие устройства, обеспечивающие надежное контактное соединение провода заземления с заземлителем.

Противоположный конец провода соединяется с клеммой заземления генератора. Для подключения необходимо открутить болт крепления заземления, совместить клеммы и плотно затянуть.

Сопrotивление контура заземления должно быть не более 4 Ом, причем контур заземления должен располагаться в непосредственной близости от генератора. При установке генератора на объектах, не имеющих контура заземления, в качестве заземлителей могут использоваться находящиеся в земле металлические трубы системы водоснабжения, канализации или металлические каркасы зданий, имеющие соединения с землей.



ВНИМАНИЕ! Категорически запрещается использовать в качестве заземления трубопроводы горючих и взрывчатых газов и жидкостей! Во всех случаях работа по заземлению должна проводиться специалистом.

Проверьте, что все электрические розетки и цепи, к которым планируется подключение генератора, заземлены.

Если для подключения потребителей электричества используется удлинитель, убедитесь, что кабель полностью размотан, а площадь поперечного сечения соответствует подключаемой нагрузке.

Топливный кран

«Открыто» — топливный канал открыт.

Топливо поступает из бака в двигатель.

«Закрыто» — топливный канал перекрыт.

Подача топлива прекращена.

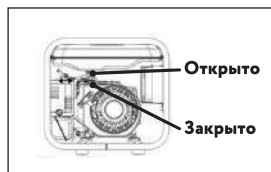

Дроссельная заслонка

«Закрыто» — обогащает топливную смесь для легкого запуска холодного двигателя.

«Открыто» — положение для нормальной работы прогретого двигателя.

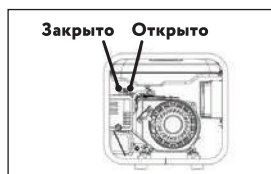

ПОРЯДОК РАБОТЫ



ВНИМАНИЕ! Двигатель должен пройти обкатку в течение первых 5 часов работы. В период обкатки не следует нагружать генератор свыше 50% его номинальной мощности. После первых 5 часов работы замените масло, пользуясь указаниями настоящего руководства.

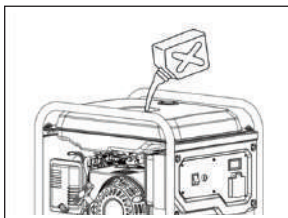
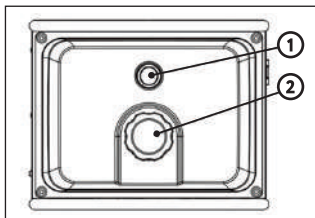

- ① – Указатель уровня топлива
- ② – Крышка топливного бака

ЗАПРАВКА ТОПЛИВОМ

1. Тип топлива: Используйте неэтилированный автомобильный бензин А92. Применение этилированного бензина вызовет необратимые повреждения двигателя.
2. Уровень заправки: Снимите крышку топливного бака и заливайте топливо.
3. Не переполняйте! Оставляйте пространство для расширения топлива при нагреве. Переполнение может привести к утечке.
4. После заправки плотно закрутите крышку топливного бака до упора.

Действия при разливе топлива:

- Немедленно удалите пролитое топливо чистой сухой тканью.
- Попадание топлива на окрашенные или пластиковые поверхности может привести к их повреждению.



ВНИМАНИЕ!

- Запрещено использовать бензино-маслянную смесь для заправки генератора.
- Не используйте для заправки старое топливо.
- Предотвратите попадание в топливный бак грязи и воды.
- Старое топливо в топливном баке может вызвать проблемы при запуске генератора.
- Слейте остатки топлива перед длительным хранением.

ЗАПРАВКА МАСЛОМ



ВНИМАНИЕ! Перед первым запуском необходимо залить моторное масло. Генератор поставляется без масла в двигателе. Запуск двигателя без масла приведет к его немедленному выходу из строя и лишит вас права на гарантийное обслуживание.

Порядок заправки моторным маслом:

1. Установите генератор на ровную горизонтальную поверхность.
2. Найдите маслозаливную горловину: снимите крышку с маслозаливного отверстия (маслозаливной горловины).
3. Залейте масло: с помощью воронки медленно залейте рекомендуемое количество моторного масла. Избегайте попадания грязи.
4. Завершите процедуру: плотно закрутите крышку маслозаливной горловины до упора.

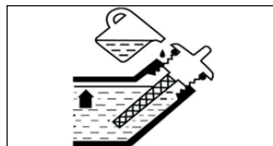

Рекомендуемые смазочные материалы:

- Тип масла: Моторное масло SAE 10W-30.
- Класс API: SE или выше (например, SF, SG, SJ...).
- Количество: 0,6 литра.

Примечание: Проверяйте уровень масла перед каждым использованием генератора с помощью щупа. При необходимости долейте масло до рекомендуемого уровня.

ЗАПУСК ГЕНЕРАТОРА

Номинальная выходная мощность генератора указана для стандартных условий:

- Температура воздуха: +25 °C.
- Высота над уровнем моря: 0 м (атмосферное давление ~100 кПа).
- Влажность воздуха: 30%.

Мощность генератора снижается при отклонении от стандартных условий:

- Повышение температуры.
- Высокая влажность воздуха.
- Увеличение высоты над уровнем моря (разреженный воздух).

- При работе в замкнутом пространстве необходимо обеспечить принудительную вентиляцию и снизить нагрузку на генератор. Недостаточное охлаждение приводит к перегреву и падению мощности.
- При эксплуатации в условиях высоких температур, влажности или в горах уменьшите нагрузку на генератор примерно на 3-4% на каждые 100 метров высоты и на 1-2% на каждые 5°C сверх +25°C.

Перед использованием в нестандартных условиях заранее рассчитайте необходимый запас по мощности.



ВНИМАНИЕ!

- Запрещается запускать двигатель в закрытых или слабо-прветриваемых помещениях. Выхлопные газы содержат окись углерода (СО), которая смертельно опасна.
- Запрещается подключать электроприборы к генератору до момента пуска и выхода двигателя на стабильный режим работы.



ВНИМАНИЕ!

- Перед первым запуском обязательно залейте моторное масло. Запуск двигателя без масла приведет к его немедленной поломке.
- Заливайте масло только тогда, когда генератор стоит на ровной поверхности. Наклон корпуса приведет к неправильному определению уровня масла и его переливу, что может повредить двигатель.

1. Переключите выключатель двигателя в положение «ВКЛ».
2. Откройте топливный кран.
3. Переведите ручку дроссельной заслонки в положение «Закрыто».

Совет! Для запуска теплого двигателя закрывать дроссельную заслонку не требуется.

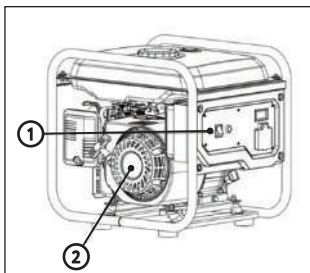

4. Плавно вытяните трос ручного стартера до момента возникновения ощутимого сопротивления. Как только стартер защелкнется, резко и энергично дерните трос на себя.

Совет! Для обеспечения устойчивости генератора во время запуска крепко удерживайте его второй рукой.



ВНИМАНИЕ!

Для обеспечения оптимального прогрева система автоматически регулирует обороты двигателя в зависимости от температуры окружающей среды:

- **При температуре ниже 0°C (32°F):**
Двигатель будет работать на номинальных оборотах (**4500 об/мин**) в течение **5 минут**.
- **При температуре от 0°C до +5°C (от 32°F до 41°F):**
Двигатель будет работать на номинальных оборотах (**4500 об/мин**) в течение **3 минут**.



ВАЖНО! После завершения прогрева обороты двигателя автоматически снизятся до стандартных рабочих значений.

ОСТАНОВКА ГЕНЕРАТОРА



ВНИМАНИЕ!

Отключите все электроприборы.

1. Отключите все электроприборы.
2. Переведите выключатель двигателя в положение «ВЫКЛ».
3. Переведите ручку топливного крана в положение «Закрыто».

ПОДКЛЮЧЕНИЕ ПЕРЕМЕННОГО ТОКА (АС)



ВНИМАНИЕ!

Перед подключением к генератору выполните следующие действия:



- Убедитесь, что все электроприборы выключены.
- Проверьте исправность подключаемого оборудования, кабелей и соединительных элементов.
- Рассчитайте суммарную мощность приборов - она не должна превышать номинальную выходную мощность генератора.
- Убедитесь, что нагрузка на каждую розетку не превышает указанный для неё номинальный ток.
- Убедитесь, что генератор заземлен.

1. Запустите двигатель.
2. Подключите вилку к розетке переменного тока.
3. Включите электроприборы.

Совет! При одновременном подключении нескольких электроприборов соблюдайте последовательность: сначала подключите прибор с наибольшим пусковым током, а затем — с наименьшим пусковым током.

Диапазон мощностей подключаемой нагрузки

Не превышайте номинальную мощность генератора. Суммарная мощность всех подключенных приборов должна быть ниже его предела во избежание поломки.

Переменный ток AC			
Коэффициент мощности	1	0,75-0,85	0.4-0.75 (КПЛ 0.8)
NGGi2500	~2200 W	~1700 W	~850 W
NGGi3000	~2800 W	~2200 W	~1100 W
NGGi3800	~3500 W	~2800 W	~1400 W

- Мощность применения указывается, когда каждое устройство используется отдельно.
- Возможно одновременное использование переменного и постоянного тока, но общая мощность не должна превышать номинальную.

TYPE			NGGi2500	NGGi3000	NGGi3800
Номинальная мощность генератора			2200 W	2800 W	3500 W
Частота	50/60Hz	Коэффициент			
AC	230V	1.0	2200 W	2800 W	3500 W
		0.8	1700 W	2200 W	2800 W

Индикатор перегрузки загорается, когда общая мощность превышает допустимый диапазон.



ВНИМАНИЕ!

- Не перегружайте генератор. Общая нагрузка всех электроприборов не должна превышать допустимую мощность генератора. Перегрузка может привести к его повреждению.
- При подключении высокоточного оборудования, электронных контроллеров, ПК, электронно-вычислительных машин, оборудования на базе микрокомпьютеров или зарядных устройств, генератор должен находиться на достаточном расстоянии, чтобы исключить электрические помехи от двигателя. Также убедитесь, что электрические помехи от двигателя не мешают работе других электроприборов, расположенных рядом с генератором.
- Если генератор будет использоваться для питания медицинского оборудования, следует сначала получить консультацию у производителя, медицинского работника или больницы.
- Некоторые электроприборы или электродвигатели общего назначения имеют высокие пусковые токи и поэтому не могут использоваться, даже если их параметры находятся в пределах, указанных в таблице выше. За дополнительной информацией обратитесь к производителю оборудования.

ТЕХНИЧЕСКОЕ ОБСЛУЖИВАНИЕ

Владелец несёт ответственность за безопасность. Регулярные осмотр, регулировка и смазка являются обязательными условиями для безопасной и эффективной работы генератора. С основными правилами обслуживания вы можете ознакомиться на следующих страницах.



ВНИМАНИЕ! Все работы по обслуживанию должны выполняться только при полностью заглушенном двигателе.

Виды работ		Периодичность проведения работ						
Работа	Операции	Перед работой	Каждые 25 часов	Каждые 50 часов	Каждые 6 месяцев или 100 часов	Каждый год или 300 часов	При повреждении	При необходимости
Контрольный осмотр		X					X	X
Техническое обслуживание двигателя								
Проверка крепежных деталей*	Проверить	X					X	X
	Затянуть	X					X	X
Замена моторного масла*	Проверить уровень	X						
	Заменить	Первые 5 часов	Первые 25 часов	X				
Обслуживание воздушного фильтра*	Проверить	X						
	Очистить			X(1)				X
	Заменить				X(1)		X(1)	
Обслуживание фильтра топливного бака*	Проверить	X				X		
	Очистить				X			
	Заменить					X		
Обслуживание топливного бака*	Очистить					X		
Обслуживание карбюратора	Слить топливо	Каждые 6 месяцев или 100 часов и при подготовке к хранению						
Регулировка зазоров клапанов	Проверить					X(2)		
	Отрегулировать							X(2)
Регулировка оборотов двигателя	Проверить					X(2)		
	Отрегулировать							X(2)
Обслуживание топливо-провода	Проверить	X						
	Заменить						X(2)	
Обслуживание свечи зажигания*	Проверить			X				
	Заменить				X			X
Техническое обслуживание генератора								
Проверка крепежных деталей*	Проверить	X						
	Затянуть							X
Щетки коллекторные*	Проверить				X(2)			
	Заменить							X(2)
Контактные кольца ротора	Проверить				X(2)			
	Зачистить							X(2)

(*) Данные запчасти и расходные материалы не подлежат замене по гарантии.

(1) Техническое обслуживание должно осуществляться более часто, при работе в пыльных условиях.

(2) Эти работы должны выполняться только в авторизованном сервисном центре.

ПРОВЕРКА СВЕЧЕЙ ЗАЖИГАНИЯ

Свеча зажигания является важным компонентом двигателя, который следует периодически проверять.

1. Снимите крышку и колпачок свечи зажигания.
2. Вставьте свечной ключ.
3. Поверните его против часовой стрелки чтобы вывернуть свечу зажигания.
4. Проверьте свечу зажигания, если электроды изношены или повреждена изоляция, замените свечу.
5. Измерьте зазор между электродами свечи зажигания специальным щупом. Зазор должен быть 0,7- 0,8 мм. При увеличении или уменьшении требуемого зазора, рекомендуется заменить свечу, так как регулировка зазора может привести к изменению качества искрообразования.
6. Установите свечу зажигания на место, затяните её свечным ключом.

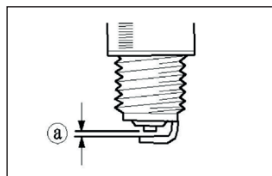
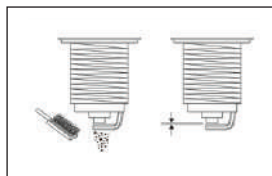
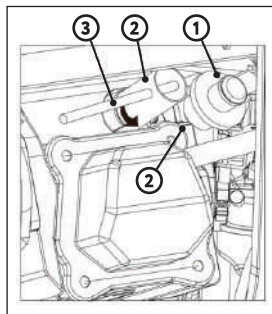

ВНИМАНИЕ! При установке новой свечи зажигания для обеспечения требуемой затяжки, закрутите свечу ключом ещё на 1/2 оборота после посадки буртика свечи на уплотнительную шайбу. При установке, бывшей в эксплуатации свечи зажигания, для обеспечения требуемой затяжки закрутите свечу ключом ещё на 1/4-1/8 оборота после посадки буртика свечи на уплотнительную шайбу.



ВНИМАНИЕ! Свеча зажигания должна быть надежно затянута. Не затянутая должным образом или чрезмерно затянутая свеча зажигания может привести к повреждению двигателя.

7. Свеча зажигания должна быть надежно затянута. Не затянутая должным образом или чрезмерно затянутая свеча зажигания может привести к повреждению двигателя.

ОБСЛУЖИВАНИЕ КАРБЮРАТОРА

Карбюратор — важнейшая часть двигателя. Регулировку следует доверить авторизованному дилеру, обладающему профессиональными знаниями, специальными данными и оборудованием для выполнения этой задачи.

ЗАМЕНА МОТОРОГО МАСЛА



ВНИМАНИЕ! Замену моторного масла необходимо производить согласно таблице технического обслуживания.

1. Установите генератор на ровную поверхность и прогрейте двигатель в течение нескольких минут. Затем заглушите двигатель.
2. Снимите масляный щуп (1).
3. Подставьте под двигатель масляный поддон и открутите сливную пробку (2). Масло будет слито из картера.
4. Проверьте масляный щуп, уплотнительное кольцо, сливную пробку и прокладку. При повреждении немедленно замените.
5. Установите на место сливную пробку и прокладку.
6. Залейте новое моторное масло до верхнего уровня.
7. Установите на место масляный щуп и затяните его.

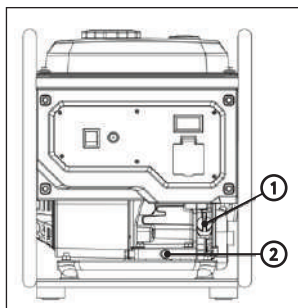

ВНИМАНИЕ! Не наклоняйте генератор при заливке моторного масла. Это может привести к переполнению и повреждению двигателя.

8. Протрите крышку и вытрите пролитое масло.



ВНИМАНИЕ! Убедитесь, что в картер не попал мусор.

ВОЗДУШНЫЙ ФИЛЬТР

1. Снимите крышку корпуса воздушного фильтра.
2. Достаньте фильтрующий элемент
3. Проверьте целостность и чистоту фильтрующего элемента. При наличии повреждений, разрывов фильтрующий элемент необходимо заменить.
4. Промойте фильтрующий элемент теплым мыльным раствором или раствором не горючей жидкости, тщательно отожмите и просушите.
5. Смочите поролоновый фильтрующий элемент специальным или чистым моторным маслом, после чего отожмите излишки масла.
6. Произведите очистку сепаратора, крышки и корпуса воздушного фильтра от грязи и пыли, не допуская попадания грязи и пыли в карбюратор.
7. Поместите фильтрующий элемент на штатное место.
8. Установите крышку корпуса воздушного фильтра.

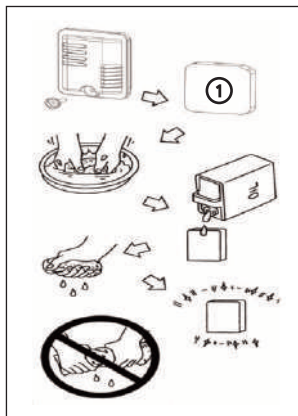

ВНИМАНИЕ! Двигатель ни в коем случае не должен работать без фильтрующего элемента, так как это может привести к чрезмерному износу поршней и цилиндров.

ОСОБЕННОСТИ РАБОТЫ КАРБЮРАТОРА НА БОЛЬШОЙ ВЫСОТЕ

На большой высоте стандартная топливовоздушная смесь карбюратора будет слишком богатой. Мощность двигателя снизится, а расход топлива увеличится. Слишком богатая смесь также приведёт к загрязнению свечи зажигания и затруднённому запуску. Эксплуатация двигателя на высоте, отличной от той, для которой он был сертифицирован в течение длительного времени, может привести к увеличению выбросов.

Производительность двигателя на большой высоте можно улучшить, внося соответствующие изменения в карбюратор. Если вы постоянно эксплуатируете двигатель на высоте более 1500 метров (5000 футов),

обратитесь к дилеру для проведения данной модификации карбюратора. При эксплуатации двигателя на большой высоте с карбюратором, модифицированным для работы на большой высоте, он будет соответствовать всем стандартам выбросов на протяжении всего срока службы.

УСЛОВИЯ ХРАНЕНИЯ, ТРАНСПОРТИРОВКИ И УТИЛИЗАЦИИ

ХРАНЕНИЕ

Назначенный срок хранения 5 лет. По истечении срока хранения устройство направляется в авторизованный сервисный центр для принятия решения об установлении новых сроков хранения и службы, или утилизации. Устройство следует хранить в сухом, не запыленном помещении. При хранении должна быть обеспечена защита устройства от атмосферных осадков. Наличие в воздухе паров кислот, щелочей и других агрессивных примесей не допускается. Устройство во время хранения должно быть недоступно для детей. Если предполагается, что устройство не будет эксплуатироваться длительное время, то необходимо выполнить специальные мероприятия по консервации.

Слив топлива:

1. Снимите крышку топливного бака, снимите фильтр.
2. Слейте топливо из бака в подходящую канистру с помощью ручного сифона (Не входит в комплект).
3. Затем закройте крышку топливного бака предварительно установив фильтр.



ВНИМАНИЕ! Вытрите пролитое топливо чистой, сухой и мягкой тканью, так как топливо может повредить окрашенные поверхности или пластиковые детали.

4. Запустите двигатель и оставьте его работать до полной остановки. Двигатель остановится примерно через 20 минут, когда закончится топливо.



ВНИМАНИЕ! Не подключайте к генератору какие-либо электроприборы.

5. Снимите колпачок высоковольтного провода со свечи зажигания и очистите зону вокруг свечи зажигания. Открутите свечу зажигания и залейте в цилиндр двигателя примерно 5 мл чистого моторного масла. Затем закрутите свечу зажигания руками на место, но не устанавливайте на свечу зажигания колпачок высоковольтного провода. Несколько раз плавно потяните за шнур стартера для того, чтобы масло распределилось по цилиндру. Плавно потяните за ручку стартера до возникновения сопротивления. Отпустите ручку стартера. Теперь впускной и выпускной клапаны двигателя закрыты, и цилиндр защищен от коррозии. Затяните свечу зажигания свечным ключом и установите на свечу зажигания колпачок высоковольтного провода.
6. Накройте устройство плотным материалом, который надежно защитит его от пыли.

УСЛОВИЯ ТРАНСПОРТИРОВКИ

Генератор можно транспортировать любым видом закрытого транспорта в упаковке производителя или без нее, с защитой изделия от механических повреждений, атмосферных осадков, воздействия химически активных веществ и обязательным соблюдением мер предосторожности при перевозке хрупких грузов, что соответствует условиям перевозки 8 по ГОСТ 15150-89.

УТИЛИЗАЦИЯ

Инструмент должен утилизироваться с наименьшим ущербом для окружающей среды, в соответствии с требованиями и нормами России и стран-участников Таможенного союза.

ВОЗМОЖНЫЕ НЕИСПРАВНОСТИ И МЕТОДЫ ИХ УСТРАНЕНИЯ

Возможная причина	Метод устранения
Двигатель не запускается	
Пустой топливный бак	Залейте топливо в топливный бак
Не поступает топливо в карбюратор	Откройте топливный кран
Некачественное или старое топливо	Замените топливо
Выключатель зажигания в положении «ВЫКЛ.» (Выключено)	Установите выключатель зажигания в положение «ВКЛ.» (Включено)
Воздушная заслонка карбюратора открыта	Закройте воздушную заслонку для запуска
Неисправна свеча зажигания	Замените свечу зажигания
Низкий уровень масла в картере двигателя - загорается индикатор низкого уровня масла	Долить масло в картер до требуемого уровня
Двигатель останавливается	
Закончилось топливо	Залейте топливо в топливный бак
Засорен воздушный фильтр	Проведите техническое обслуживание фильтра
Неисправна свеча зажигания	Замените свечу зажигания
Низкий уровень масла в картере двигателя - загорается индикатор низкого уровня масла	Долить масло в картер до требуемого уровня
Двигатель не развивает мощности	
Проверьте положение рычагов управления	Установите рычаг управления воздушной заслонкой карбюратора в положение ОТКРЫТО
Засорен воздушный фильтр	Проведите техническое обслуживание фильтра
Износ поршневых колец	Замените кольца*
Двигатель дымит, выхлопные газы голубого цвета	
Увеличенный зазор между стержнем клапана и направляющей втулкой	Замените изношенные детали*
Предельный износ поршня, цилиндра	Замените изношенные детали*
Предельный износ поршневых колец	Замените кольца*
Повышенный уровень масла в картере	Слейте излишки масла с картера

Возможная причина	Метод устранения
Двигатель дымит, выхлопные газы черного цвета	
Перегрузка двигателя	Уменьшите нагрузку на двигатель
Засорен воздушный фильтр	Проведите техническое обслуживание фильтра
В картере увеличивается уровень масла, бензин в масле	
Топливный кран постоянно открыт	После остановки двигателя всегда закрывайте топливный кран. Замените масло в двигателе
Повышенный расход масла	
Увеличенный зазор между стержнем клапана и направляющей втулкой	Замените изношенные детали*
Износ цилиндропоршневой группы	Замените*
Засорен воздушный фильтр	Проведите техническое обслуживание фильтра
Карбюратор не отрегулирован, либо засорен	Отрегулируйте, прочистите*
Неустойчивая работа двигателя	
Неправильные зазоры клапанов	Проверьте и отрегулируйте*
Неисправность регулятора оборотов	Найдите и устраните причину*
Засорен воздушный фильтр	Проведите техническое обслуживание фильтра
Карбюратор не отрегулирован, либо засорен	Отрегулируйте, прочистите*
Стук в головке цилиндра	
Увеличенный зазор в клапанном механизме	Отрегулируйте зазор, при большом износе замените изношенные детали*
Увеличенный зазор между шатуном и поршневым пальцем	Замените изношенные детали*
Посторонний шум	
Внутренние повреждения двигателя	Обратитесь в сервисный центр

НЕИСПРАВНОСТИ ГЕНЕРАТОРА ПЕРЕМЕННОГО ТОКА

Возможная причина	Метод устранения
Слишком высокое напряжение	
Неисправен инверторный блок	Замените инверторный блок*
Нормальное напряжение без нагрузки, но низкое при нагрузке	
Слишком большая нагрузка	Уменьшите нагрузку
Неисправен инверторный блок	Замените инверторный блок*
Нестабильное напряжение	
Плохие контакты в соединениях проводов	Проверьте контакты*
Неисправен инверторный блок	Замените инверторный блок*
В розетках нет напряжения, горит индикатор перегрузки	
Генератор перегружен	Отключите лишние потребители, перезапустите инверторный блок
Инверторный блок перегрелся	Заглушите двигатель, сделайте перерыв в работе не менее 30 минут для охлаждения инверторного блока
Короткое замыкание в подключенном потребителе	Проверьте и отключите неисправный потребитель, перезапустите инверторный блок
Неисправен инверторный блок	Замените инверторный блок*

(*) Указанные работы необходимо выполнять в авторизованном сервисном центре.

Если неисправность своими силами устранить не удалось обратитесь в авторизованный сервисный центр.

При возникновении других неисправностей, не указанных в таблице, обратитесь в авторизованный сервисный центр.

ЭЛЕКТРИЧЕСКАЯ СХЕМА

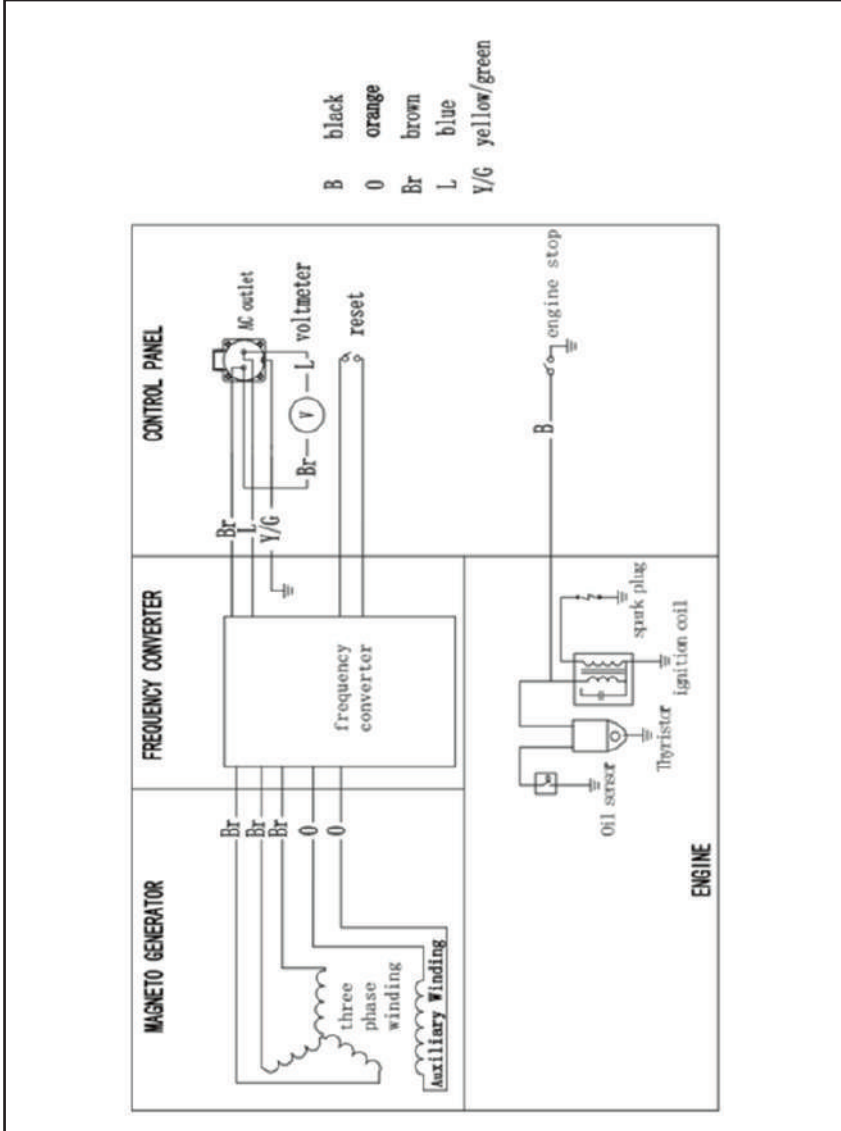

КОМПЛЕКТАЦИЯ

В КОМПЛЕКТ ПОСТАВКИ ВХОДЯТ:

КОМПЛЕКТАЦИЯ МОДЕЛЬ NGGi 2500 / NGGi 3000 / NGGi 3800:

1. Электростанция.
2. Вилка разъема переменного тока – 1 шт.
3. Свечной ключ – 1 шт.
4. Воронка – 1 шт.
5. Инструкция по эксплуатации.

NIREX

ГАРАНТИЙНЫЙ ТАЛОН

№1	№2	№3	№4	№5
Дата приемки _____ Дата выдачи _____	Дата приемки _____ Дата выдачи _____	Дата приемки _____ Дата выдачи _____	Дата приемки _____ Дата выдачи _____	Дата приемки _____ Дата выдачи _____
(подпись, печать С.Ц.)	(подпись, печать С.Ц.)	(подпись, печать С.Ц.)	(подпись, печать С.Ц.)	(подпись, печать С.Ц.)

Наименование изделия и модель: _____	Торговая организация _____ Подпись продавца _____	
Серийный номер: _____	Дата продажи: _____	Штамп торговой организации: _____

УСЛОВИЯ ГАРАНТИЙНОГО ОБСЛУЖИВАНИЯ

УВАЖАЕМЫЙ ПОКУПАТЕЛЬ, БЛАГОДАРИМ ВАС ЗА ПОКУПКУ!

Внимательно изучите гарантийный талон. Подпись покупателя означает, что он согласен с условиями, описанными в гарантийном талоне.

Производитель устанавливает срок службы на электростанцию NIREX 5 (пять) лет при условии соблюдения правил эксплуатации.

Гарантийный срок на инструмент составляет **1 (один) год с момента продажи, или при наработке не более 500 моточасов, что наступит раньше**. Гарантийный ремонт подразумевает устранение всех неисправностей, возникших в результате производственных дефектов, в период гарантийного срока. Без правильно заполненного гарантийного талона с полностью заполненными полями, указанием модели инструмента, серийного номера, названия и печати торговой организации, подписи покупателя, а также при несоответствии этих данных, возможен только платный ремонт. Проверка качества и гарантийный ремонт производится только в авторизованных сервисных центрах. Инструмент принимается в сервисный центр только в чистом виде и в полной комплектации.

ГАРАНТИЙНЫЙ РЕМОНТ НЕ ПРОИЗВОДИТСЯ В СЛЕДУЮЩИХ СЛУЧАЯХ:

Механические повреждения (трещины, сколы, разрушения и т.д.), следы воздействия агрессивных сред, попадание воды, следы коррозии, попадание посторонних предметов внутрь инструмента, засорение вентиляционных отверстий, механические повреждения сетевого шнура, сильное внутреннее или внешнее загрязнение.

- Нечитаемый или отсутствующий серийный номер на инструменте.
- Использование инструмента не по назначению, с отсутствующим, поврежденным, загрязненным, воздушным, топливным или другим фильтром.

- Вскрытие или ремонт инструмента вне авторизованного сервисного центра, в случае если инструмент поступил в разобранном виде, если в конструкцию внесены изменения и дополнения.
- Естественный износ деталей в результате нормальной работы.
- Работа инструментом, имеющим явные признаки неисправности (посторонний шум, подклинивание, потеря мощности, вибрация, запах гари, течь топлива и т.д.)
- При перегрузке инструмента (одновременный выход из строя ротора и статора, обеих обмоток статора, появление цветов побежалости, выход из строя ведомой и ведущей шестерни, потемнение или обугливание изоляции электрических обмоток и т.п.).
- При несоблюдении требований к качеству и пропорциям топливной смеси, приведшей к заклиниванию двигателя, к задирам на поверхности поршня или цилиндра, залеганию поршневых колец, закупорке системы выпуска (глушителя) остатками несгоревшей топливной смеси и нагаром, появлению цветов побежалости на поверхности сопрягаемых деталей.
- Несоблюдение правил хранения и транспортировки.

Гарантия не распространяется на:

- На сменные, расходные, быстроизнашиваемые запасные части (фильтры; смазка; сальники; уплотнители; защитные кожухи; триммерные головки, ножи, леску; свечи зажигания; редукторы, стартеры, подшипники, распылители, шпонки, форсунки, распылители, аккумуляторные батареи и т.п)
- Регламентные работы и техническое обслуживание (мойка, чистка, замена масла, смазки и расходных материалов, регулировка и др. уход за инструментом).

Если в результате диагностики заявленный недостаток не был выявлен (неисправности нет) или этот недостаток возник в результате неправильной эксплуатации, диагностика инструмента является платной услугой.



Срок гарантии продлевается на время нахождения инструмента в гарантийном ремонте.

При заключении договора купли-продажи инструмента, указанного в настоящем гарантийном талоне, покупатель признал, что приобретаемый им инструмент соответствует конкретным целям, для которых приобретается.

Адрес сервисного центра Вы можете найти на нашем сайте NIREX.STORE или по телефону: 8 800 250-42-10.

ТОВАР ПОЛУЧЕН В ИСПРАВНОМ СОСТОЯНИИ, В ПОЛНОЙ КОМПЛЕКТАЦИИ, ПРЕТЕНЗИЙ К КАЧЕСТВУ ТОВАРА НЕ ИМЕЮ. С ГАРАНТИЙНЫМИ УСЛОВИЯМИ ОЗНАКОМЛЕН И СОГЛАСЕН.

Подпись покупателя: _____

№



Сделано в Китае

ИМПОРТЕР:

ООО «Трейд Групп»
Юр. адрес: 350062, г. Краснодар,
ул. Совхозная, дом №18, кв. 264

Тел: 8 800 250-42-10
e-mail: info@nirex.store

NIREX

Подробности на сайте:
nirex.store