

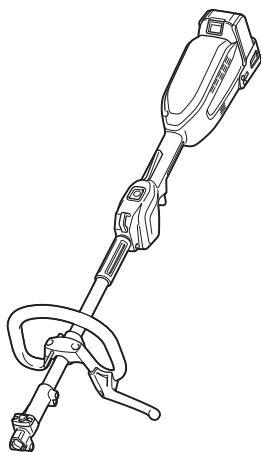

EN	Cordless Multi Function Power Head	INSTRUCTION MANUAL	6
SL	Brezžična večfunkcijska pogonska glava	NAVODILA ZA UPORABO	16
SQ	Kokë elektrike me shumë funksione pa kordon	MANUALI I PËRDORIMIT	26
BG	Многофункционална задвижваща глава без кабел	РЪКОВОДСТВО ЗА ЕКСПЛОАТАЦИЯ	37
HR	Bežična višefunkcijska električna glava	PRIRUČNIK S UPUTAMA	49
MK	Безжична повеќефункционална глава за напојување	УПАТСТВО ЗА УПОТРЕБА	59
SR	Бежична вишенаменска погонска глава	УПУТСТВО ЗА УПОТРЕБУ	71
RO	Cap cu motor universal fără cablu	MANUAL DE INSTRUCȚIUNI	82
UK	Акумуляторний багатофункціональний приводний інструмент	ІНСТРУКЦІЯ З ЕКСПЛУАТАЦІЇ	93
RU	Многофункциональный Аккумуляторный Привод Для Садовых Насадок	РУКОВОДСТВО ПО ЭКСПЛУАТАЦИИ	105

## DUX18

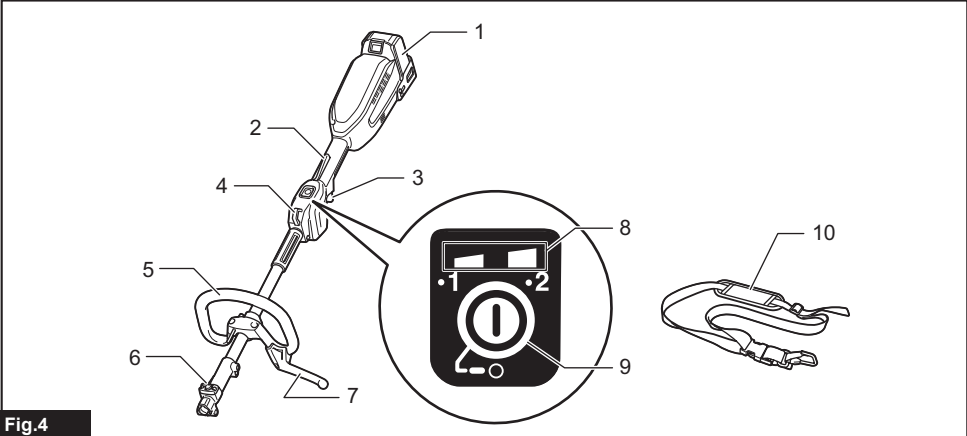

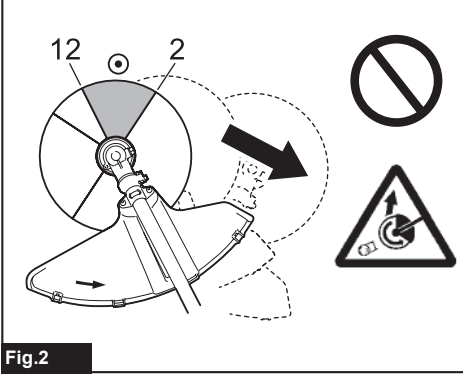
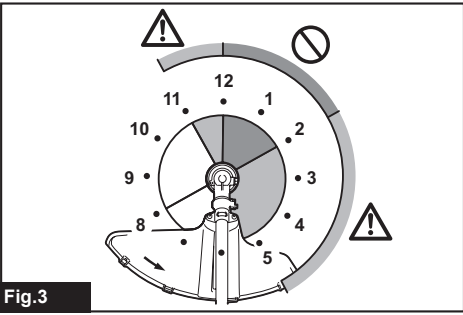
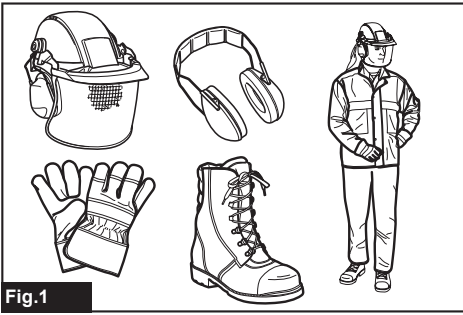

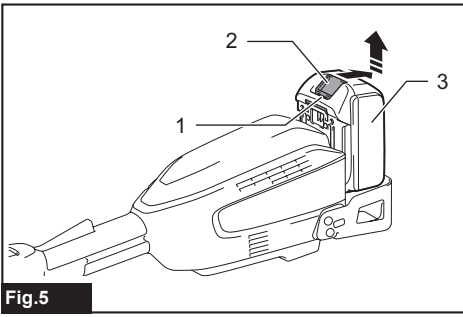

Fig. 5

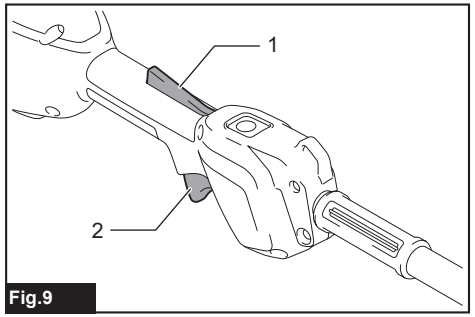

Fig. 9

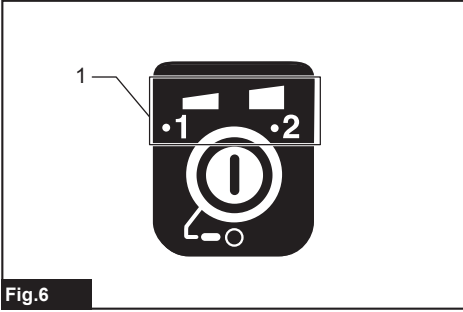

Fig. 6

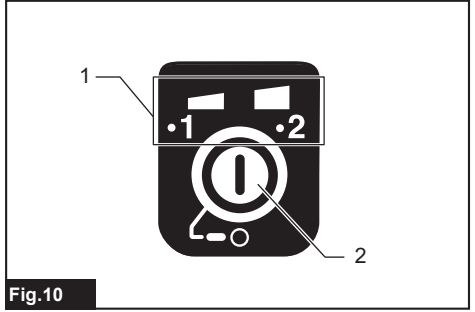

Fig. 10

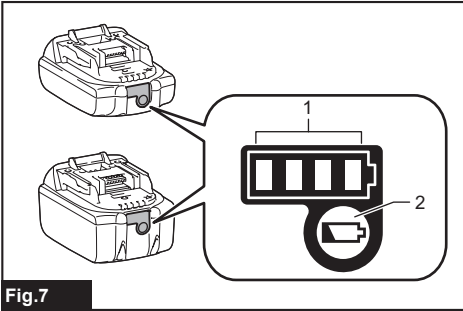

Fig. 7

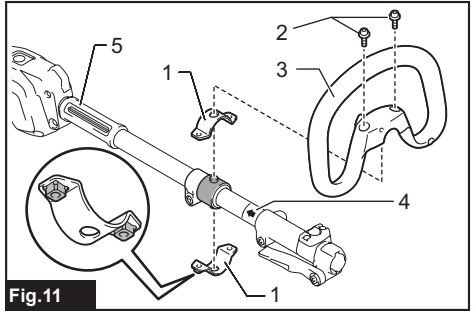

Fig. 11

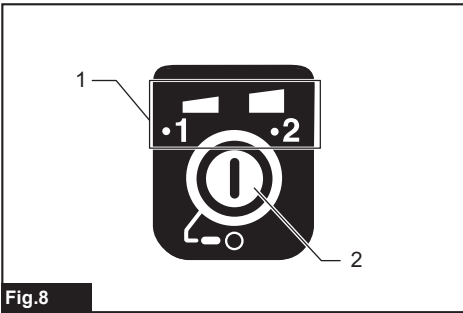

Fig. 8

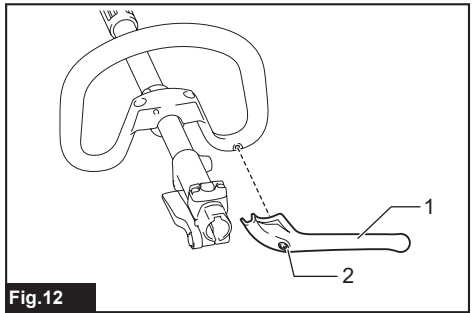
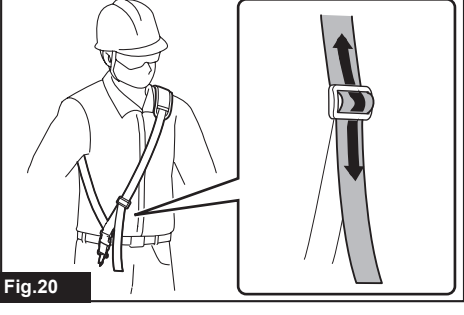
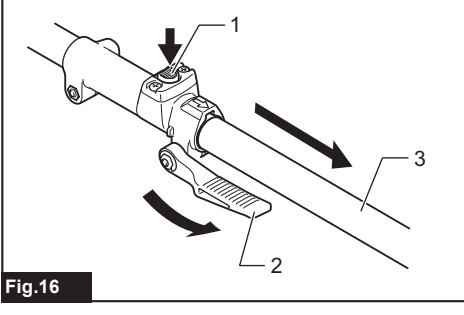
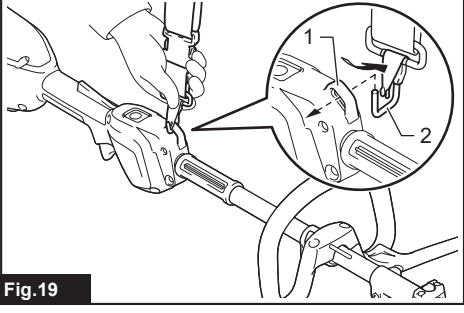
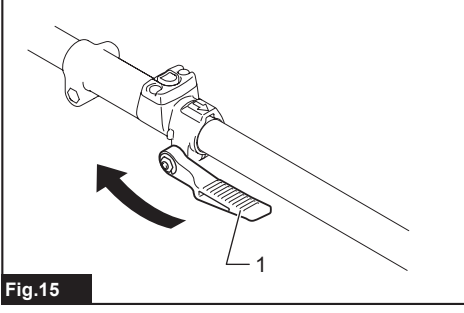
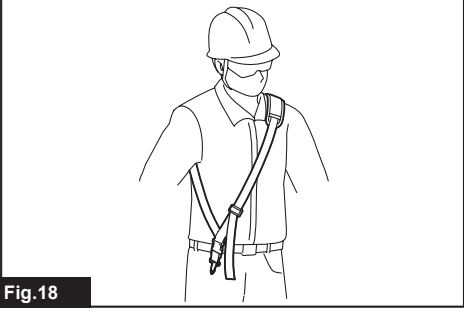
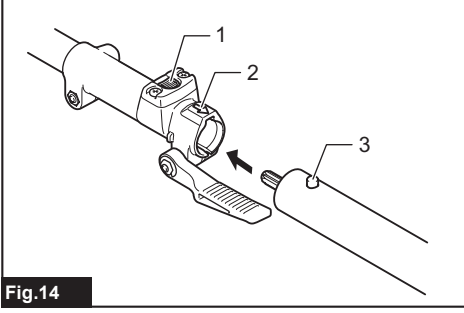
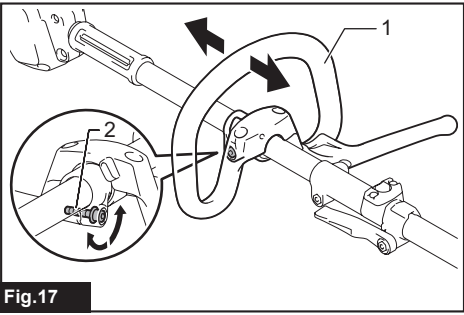
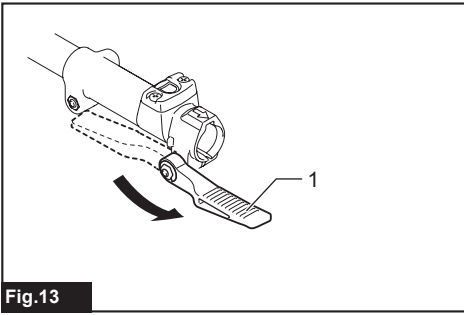

Fig. 12



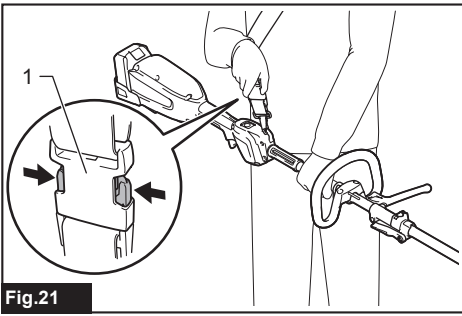

Fig.21

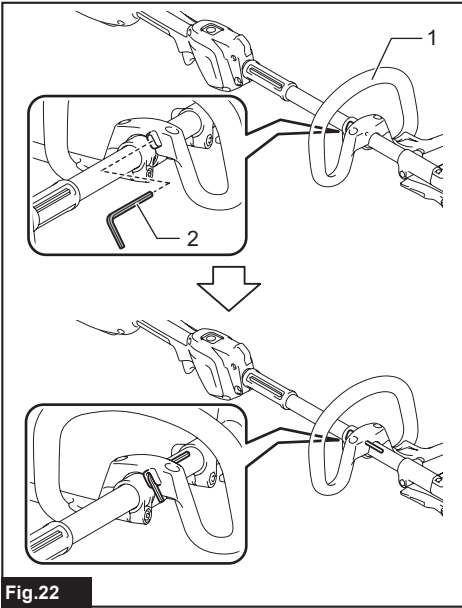

Fig.22

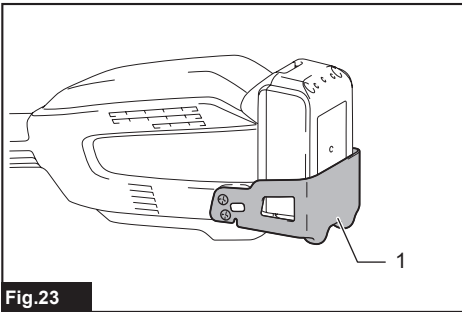

Fig.23

## SPECIFICATIONS

<b>Model:</b>		<b>DUX18</b>
No load speed (without attachment)	Low	0 - 6,800 min <sup>-1</sup>
	High	0 - 9,700 min <sup>-1</sup>
Overall length		977 mm
Rated voltage		D.C. 18 V
Net weight		4.0 kg - 10.3 kg

- Due to our continuing program of research and development, the specifications herein are subject to change without notice.
- Specifications may differ from country to country.
- The weight may differ depending on the attachment(s), including the battery cartridge. The lightest and heaviest combination, according to EPTA-Procedure 01/2014, are shown in the table.

### Applicable battery cartridge and charger

Battery cartridge	BL1820B / BL1830B / BL1840B / BL1850B / BL1860B
Charger	DC18RC / DC18RD / DC18RE / DC18SD / DC18SE / DC18SF / DC18SH

- Some of the battery cartridges and chargers listed above may not be available depending on your region of residence.

**⚠WARNING:** Only use the battery cartridges and chargers listed above. Use of any other battery cartridges and chargers may cause injury and/or fire.

### Recommended portable power pack

Portable power pack	PDC01
---------------------	-------

- The portable power pack(s) listed above may not be available depending on your region of residence.
- Before using the portable power pack, read instruction and cautionary markings on the portable power pack.

### No load speed with attachment

Model	Rotation speed	
	Low	High
EM408MP, EM409MP	0 - 5,000 min <sup>-1</sup>	0 - 7,000 min <sup>-1</sup>
EN401MP, EN410MP, EN420MP (Strokes per minute)	0 - 2,800 min <sup>-1</sup>	0 - 4,000 min <sup>-1</sup>
EY401MP (chain speed)	0 - 14 m/s	0 - 20 m/s
KR400MP	0 - 200 min <sup>-1</sup>	0 - 280 min <sup>-1</sup>
KR401MP	0 - 160 min <sup>-1</sup>	0 - 230 min <sup>-1</sup>
EE400MP	0 - 3,300 min <sup>-1</sup>	0 - 4,700 min <sup>-1</sup>
EJ400MP	0 - 2,000 min <sup>-1</sup>	0 - 2,800 min <sup>-1</sup>
BR400MP	0 - 160 min <sup>-1</sup>	0 - 230 min <sup>-1</sup>
SW400MP	0 - 160 min <sup>-1</sup>	0 - 230 min <sup>-1</sup>
UB400MP	0 - 6,100 min <sup>-1</sup>	0 - 6,700 min <sup>-1</sup>

## Approved attachment

Type	Model
Grass trimmer attachment	EM408MP, EM409MP
Hedge trimmer attachment	EN401MP, EN410MP
Ground trimmer attachment	EN420MP
Pole saw attachment	EY401MP
Cultivator attachment	KR400MP, KR401MP
Edger attachment	EE400MP
Coffee harvester attachment	EJ400MP
Shaft extension attachment	LE400MP
Power brush attachment	BR400MP
Power sweep attachment	SW400MP
Blower attachment	UB400MP

## Symbols

The followings show the symbols which may be used for the equipment. Be sure that you understand their meaning before use.



Read instruction manual.



Take particular care and attention.



Do not expose to moisture.



Ni-MH  
Li-ion

Only for EU countries  
Do not dispose of electric equipment or battery pack together with household waste material! In observance of the European Directives, on Waste Electric and Electronic Equipment and Batteries and Accumulators and Waste Batteries and Accumulators and their implementation in accordance with national laws, electric equipment and batteries and battery pack(s) that have reached the end of their life must be collected separately and returned to an environmentally compatible recycling facility.

## Intended use

This cordless multi function power head is intended for driving an approved attachment listed in the section "SPECIFICATIONS" of this instruction manual. Never use the unit for the other purpose.

**⚠ WARNING:** Read the instruction manual of the attachment as well as this instruction manual before using. Failure to follow the warnings and instructions may result serious injury.

# Noise

Attachment		Sound pressure level average		Sound power level average		Applicable standard
		L <sub>PA</sub> (dB (A))	Uncertainty K (dB (A))	L <sub>WA</sub> (dB (A))	Uncertainty K (dB (A))	
EM408MP	Metal blade	78.7	1.2	94.0	2.3	ISO22868 (ISO11806-1)
	Nylon cutting head	77.7	1.7	91.7	1.2	ISO22868 (ISO11806-1)/ EN50636-2-91
	Plastic blade	79.3	1.0	90.5	1.3	ISO22868 (ISO11806-1)/ EN50636-2-91
EM409MP	Nylon cutting head	78.2	2.1	92.4	1.2	ISO22868 (ISO11806-1)/ EN50636-2-91
	Plastic blade	79.8	0.8	91.0	2.0	ISO22868 (ISO11806-1)/ EN50636-2-91
EN401MP		83.0	3	94.0	3	EN62841-4-2
EN401MP + LE400MP		84.1	3	95.1	3	EN62841-4-2
EN410MP		80.6	3	91.6	3	EN62841-4-2
EN410MP + LE400MP		79.0	3	90.0	3	EN62841-4-2
EN420MP		82.1	3	93.1	3	EN62841-4-2
EY401MP		94.5	2.4	103.2	2.2	ISO22868 (ISO11680-1)
EY401MP + LE400MP		85.0	2.3	102.7	1.5	ISO22868 (ISO11680-1)
KR400MP		73.0	3.2	83.4	2.7	EN709
KR401MP		73.6	3.8	83.2	2.9	EN709
EE400MP		73.8	1.4	86.8	3.3	ISO11789 / 2000/14/EC
EJ400MP		80.7	0.7	91.4	1.2	ISO22868 (ISO11806-1)
EJ400MP + LE400MP		78.1	0.9	91.3	0.6	ISO22868 (ISO11806-1)
BR400MP		76.0	1.3	86.8	1.2	EN60335-2-72
SW400MP		76.2	0.2	85.8	0.7	EN60335-2-72
UB400MP		85.3	1.7	99.5	1.2	EN50636-2-100

- Even if the sound pressure level listed above is 80 dB (A) or less, the level under working may exceed 80 dB (A). Wear ear protection.

**NOTE:** The declared noise emission value(s) has been measured in accordance with a standard test method and may be used for comparing one tool with another.

**NOTE:** The declared noise emission value(s) may also be used in a preliminary assessment of exposure.

**⚠ WARNING:** Wear ear protection.

**⚠ WARNING:** The noise emission during actual use of the power tool can differ from the declared value(s) depending on the ways in which the tool is used especially what kind of workpiece is processed.

**⚠ WARNING:** Be sure to identify safety measures to protect the operator that are based on an estimation of exposure in the actual conditions of use (taking account of all parts of the operating cycle such as the times when the tool is switched off and when it is running idle in addition to the triggering time).

# Vibration

Attachment		Left handle (Front grip)		Right handle (Rear grip)		Applicable standard
		ah (m/s <sup>2</sup> )	Uncertainty K (m/s <sup>2</sup> )	ah (m/s <sup>2</sup> )	Uncertainty K (m/s <sup>2</sup> )	
EM408MP	Metal blade	2.5 or less	1.5	2.5 or less	1.5	ISO22867 (ISO11806-1)
	Nylon cutting head	2.5 or less	1.5	2.5 or less	1.5	ISO22867 (ISO11806-1)
	Plastic blade	2.5 or less	1.5	2.5 or less	1.5	ISO22867 (ISO11806-1)
EM409MP	Nylon cutting head	2.5 or less	1.5	2.5 or less	1.5	ISO22867 (ISO11806-1)
	Plastic blade	2.5 or less	1.5	2.5 or less	1.5	ISO22867 (ISO11806-1)
EN401MP		3.1	1.5	3.5	1.5	EN62841-4-2
EN401MP + LE400MP		5.5	1.5	3.8	1.5	EN62841-4-2
EN410MP		2.5 or less	1.5	2.9	1.5	EN62841-4-2
EN410MP + LE400MP		4.3	1.5	3.7	1.5	EN62841-4-2
EN420MP		2.9	1.5	3.0	1.5	EN62841-4-2
EY401MP		2.5 or less	1.5	2.5 or less	1.5	ISO22867 (ISO11680-1)
EY401MP + LE400MP		3.1	1.5	2.5 or less	1.5	ISO22867 (ISO11680-1)
KR400MP		2.5 or less	1.5	2.5 or less	1.5	EN709
KR401MP		2.5 or less	1.5	2.5 or less	1.5	EN709
EE400MP		2.5 or less	1.5	2.5 or less	1.5	ISO11789
EJ400MP		3.4	1.9	5.0	1.9	ISO22867 (ISO11806-1)
EJ400MP + LE400MP		4.6	1.5	3.2	1.5	ISO22867 (ISO11806-1)
BR400MP		2.5 or less	1.5	2.5 or less	1.5	EN60335-2-72
SW400MP		2.6	1.5	2.5 or less	1.5	EN60335-2-72
UB400MP		4.2	2.2	2.8	1.2	EN50636-2-100

**NOTE:** The declared vibration total value(s) has been measured in accordance with a standard test method and may be used for comparing one tool with another.

**NOTE:** The declared vibration total value(s) may also be used in a preliminary assessment of exposure.

**⚠ WARNING:** The vibration emission during actual use of the power tool can differ from the declared value(s) depending on the ways in which the tool is used especially what kind of workpiece is processed.

**⚠ WARNING:** Be sure to identify safety measures to protect the operator that are based on an estimation of exposure in the actual conditions of use (taking account of all parts of the operating cycle such as the times when the tool is switched off and when it is running idle in addition to the trigger time).

## EC Declaration of Conformity

### For European countries only

The EC declaration of conformity is included as Annex A to this instruction manual.

# SAFETY WARNINGS

## General power tool safety warnings

**⚠ WARNING:** Read all safety warnings, instructions, illustrations and specifications provided with this power tool. Failure to follow all instructions listed below may result in electric shock, fire and/or serious injury.

## Save all warnings and instructions for future reference.

The term "power tool" in the warnings refers to your mains-operated (corded) power tool or battery-operated (cordless) power tool.

## Additional safety instructions

1. **Always keep your hands, face, and clothes away from the cutting tool when it is rotating.** Failure to do so may cause personal injury.
2. **During operation, keep bystanders or animals at least 15 m away from the tool. Stop the tool as soon as someone approaches.**
3. **During operation, never stand on an unstable or slippery surface or a steep slope. During the cold season, beware of ice and snow and always ensure secure footing.**
4. **Never work on a ladder or tree to avoid loss of control.**
5. **Before operation, examine the work area for stones or other solid objects.** They can be thrown or cause dangerous kickback and result in serious injury and/or property damage.
6. **When using cutting blades, avoid kickback and always prepare for an accidental kickback. See the section for Kickback.**
7. **When you leave the tool, even if it is a short time, always remove the battery cartridge.** The unattended tool with the battery cartridge installed may be used by unauthorized person and cause serious accident.
8. **Before doing any maintenance or repair work or cleaning the tool, always turn it off and remove the battery cartridge.**
9. **Before storing the tool, perform full cleaning and maintenance. Remove the battery cartridge. Attach the cover to the cutting blade.**
10. **Store the tool in a dry and high or locked location out of reach of children.**
11. **When touching the cutting blade, wear protective gloves.** Cutting blades can cut bare hands severely.
12. **When handling a cutter blade, always wear gloves and put the blade cover on the blade.**
13. **When not in use, attach the blade cover onto the blade. Remove the cover before operation.**
14. **Before transporting the tool, turn it off and remove the battery cartridge. Attach the cover to the cutting blade.**

15. **Before starting the tool, be sure that the cutting tool is not touching the ground and other obstacles such as a tree.**
16. **The cutting tool has to be equipped with the guard. Never run the tool with damaged guards or without guards in place!**
17. **Check the cutting attachment frequently during operation for cracks or damages. Before the inspection, remove the battery cartridge and wait until the cutting attachment stops completely. Replace damaged cutting attachment immediately, even if it has only superficial cracks.**
18. **Do not operate the tool in bad weather or if there is a risk of lightning.**
19. **Make sure there are no electrical cables, water pipes, gas pipes etc. that could cause a hazard if damaged by use of the tool.**
20. **During operation always hold the tool with both hands. Never hold the tool with one hand during use.**
21. **Keep handles dry, clean and free from oil and grease. Keep all cooling air inlets clear of debris.**
22. **During operation, use the shoulder harness. Keep the tool on your right side firmly.**
23. **Do not touch the gear case during and immediately after the operation.** The gear case becomes hot during operation and can cause burn injury.
24. **Take a rest to prevent loss of control caused by fatigue.** We recommend taking a 10 to 20-minute rest every hour.
25. **Avoid dangerous environment. Don't use the tool in dump or wet locations or expose it to rain.** Water entering the tool will increase the risk of electric shock.
26. **Do not dispose of the battery(ies) in a fire.** The cell may explode. Check with local codes for possible special disposal instructions.
27. **Do not open or mutilate the battery(ies).** Released electrolyte is corrosive and may cause damage to the eyes or skin. It may be toxic if swallowed.
28. **Do not charge battery in rain, or in wet locations.**

## Personal protective equipment

► Fig.1

1. **Wear safety helmet, protective goggles and protective gloves to protect yourself from flying debris or falling objects.**
2. **Wear ear protection such as ear muffs to prevent hearing loss.**
3. **Wear proper clothing and shoes for safe operation, such as a work overall and sturdy, non-slip shoes. Do not wear loose clothing or jewelry.** Loose clothes, jewelry or long hair can be caught in moving parts.
4. **When touching the cutting blade, wear protective gloves.** Cutting blades can cut bare hands severely.

## Kickback (Blade thrust)

1. Kickback (blade thrust) is a sudden reaction to a caught or bound cutting blade. Once it occurs, the tool is thrown sideways or toward the operator at great force and it may cause serious injury.
2. Kickback occurs particularly when applying the blade segment between 12 and 2 o'clock to solids, bushes and trees with 3 cm or larger diameter.

### ► Fig.2

#### 3. To avoid kickback:

1. Apply the segment between 8 and 11 o'clock.
2. Never apply the segment between 12 and 2 o'clock.
3. Never apply the segment between 11 and 12 o'clock and between 2 and 5 o'clock, unless the operator is well trained and experienced and does it at his/her own risk.
4. Never use cutting blades close to solids, such as fences, walls, tree trunks and stones.
5. Never use cutting blades vertically, for such operations as edging and trimming hedges.

### ► Fig.3

## Vibration

1. People with poor circulation who are exposed to excessive vibration may experience injury to blood vessels or the nervous system. Vibration may cause the following symptoms to occur in the fingers, hands or wrists: "Falling asleep" (numbness), tingling, pain, stabbing sensation, alteration of skin color or of the skin. If any of these symptoms occur, see a physician!
2. To reduce the risk of "white finger disease", keep your hands warm during operation and well maintain the tool and accessories.

## Important safety instructions for battery cartridge

1. Before using battery cartridge, read all instructions and cautionary markings on (1) battery charger, (2) battery, and (3) product using battery.
2. Do not disassemble or tamper with the battery cartridge. It may result in a fire, excessive heat, or explosion.
3. If operating time has become excessively shorter, stop operating immediately. It may result in a risk of overheating, possible burns and even an explosion.
4. If electrolyte gets into your eyes, rinse them out with clear water and seek medical attention right away. It may result in loss of your eyesight.
5. Do not short the battery cartridge:
  - (1) Do not touch the terminals with any conductive material.

- (2) Avoid storing battery cartridge in a container with other metal objects such as nails, coins, etc.
- (3) Do not expose battery cartridge to water or rain.

A battery short can cause a large current flow, overheating, possible burns and even a breakdown.

6. Do not store and use the tool and battery cartridge in locations where the temperature may reach or exceed 50 °C (122 °F).
7. Do not incinerate the battery cartridge even if it is severely damaged or is completely worn out. The battery cartridge can explode in a fire.
8. Do not nail, cut, crush, throw, drop the battery cartridge, or hit against a hard object to the battery cartridge. Such conduct may result in a fire, excessive heat, or explosion.
9. Do not use a damaged battery.
10. The contained lithium-ion batteries are subject to the Dangerous Goods Legislation requirements. For commercial transports e.g. by third parties, forwarding agents, special requirement on packaging and labeling must be observed. For preparation of the item being shipped, consulting an expert for hazardous material is required. Please also observe possibly more detailed national regulations. Tape or mask off open contacts and pack up the battery in such a manner that it cannot move around in the packaging.
11. When disposing the battery cartridge, remove it from the tool and dispose of it in a safe place. Follow your local regulations relating to disposal of battery.
12. Use the batteries only with the products specified by Makita. Installing the batteries to non-compliant products may result in a fire, excessive heat, explosion, or leak of electrolyte.
13. If the tool is not used for a long period of time, the battery must be removed from the tool.
14. During and after use, the battery cartridge may take on heat which can cause burns or low temperature burns. Pay attention to the handling of hot battery cartridges.
15. Do not touch the terminal of the tool immediately after use as it may get hot enough to cause burns.
16. Do not allow chips, dust, or soil stuck into the terminals, holes, and grooves of the battery cartridge. It may result in poor performance or breakdown of the tool or battery cartridge.
17. Unless the tool supports the use near high-voltage electrical power lines, do not use the battery cartridge near high-voltage electrical power lines. It may result in a malfunction or breakdown of the tool or battery cartridge.
18. Keep the battery away from children.

## SAVE THESE INSTRUCTIONS.

**⚠ CAUTION:** Only use genuine Makita batteries. Use of non-genuine Makita batteries, or batteries that have been altered, may result in the battery bursting causing fires, personal injury and damage. It will also void the Makita warranty for the Makita tool and charger.

## Tips for maintaining maximum battery life

1. Charge the battery cartridge before completely discharged. Always stop tool operation and charge the battery cartridge when you notice less tool power.
2. Never recharge a fully charged battery cartridge. Overcharging shortens the battery service life.
3. Charge the battery cartridge with room temperature at 10 °C - 40 °C (50 °F - 104 °F). Let a hot battery cartridge cool down before charging it.
4. When not using the battery cartridge, remove it from the tool or the charger.
5. Charge the battery cartridge if you do not use it for a long period (more than six months).

## PARTS DESCRIPTION

► Fig.4

1	Battery cartridge	2	Lock-off lever	3	Switch trigger	4	Hanger
5	Handle	6	Release button	7	Barrier	8	Indicator lamps
9	Main power button	10	Shoulder harness	-	-	-	-

## FUNCTIONAL DESCRIPTION

**⚠ WARNING:** Always be sure that the tool is switched off and the battery cartridge is removed before adjusting or checking function on the tool. Failure to switch off and remove the battery cartridge may result in serious personal injury from accidental start-up.

### Installing or removing battery cartridge

**⚠ CAUTION:** Always switch off the tool before installing or removing of the battery cartridge.

**⚠ CAUTION:** Hold the tool and the battery cartridge firmly when installing or removing battery cartridge. Failure to hold the tool and the battery cartridge firmly may cause them to slip off your hands and result in damage to the tool and battery cartridge and a personal injury.

► Fig.5: 1. Red indicator 2. Button 3. Battery cartridge

To remove the battery cartridge, slide it from the tool while sliding the button on the front of the cartridge.

To install the battery cartridge, align the tongue on the battery cartridge with the groove in the housing and slip it into place. Insert it all the way until it locks in place with a little click. If you can see the red indicator on the upper side of the button, it is not locked completely.









**⚠ CAUTION:** Always install the battery cartridge fully until the red indicator cannot be seen. If not, it may accidentally fall out of the tool, causing injury to you or someone around you.

**⚠ CAUTION:** Do not install the battery cartridge forcibly. If the cartridge does not slide in easily, it is not being inserted correctly.

### Tool / battery protection system

The tool is equipped with a tool/battery protection system. This system automatically cuts off power to the motor to extend tool and battery life. The tool will automatically stop during operation and the indicator lamps light up if the tool is placed under one of the following conditions:

► Fig.6: 1. Indicator lamps

Color	Indicator lamps			Protection status
	 Lighted	 Off	 Blinking	
Green	 1	 2		Overload
Red	 1	 2		Overheat
Red	 1	 2		Over-discharge

### Overload protection

If the tool or battery gets into one of the following situation, the tool automatically stops and the indicator lamp starts blinking in green:

- The tool or battery is overloaded by entangled weeds or other debris.
- The tool is locked.
- The main power button is turned on while the switch trigger is being pulled.

In this situation, release the switch trigger and remove the cause of overload if necessary. After that, pull the switch trigger again to resume.

**⚠ CAUTION:** Before you remove the cause of overload, be sure to turn the tool off.

## Overheat protection for tool or battery

When the tool or battery cartridge is overheated, the tool stops automatically and the indicator lamp lights up in red. Let the tool and/or battery cool down before turning the tool on again.

## Overdischarge protection

When the battery capacity becomes low, the tool stops automatically. The indicator lamp starts blinking in red. If the tool does not operate even when the switches are operated, remove the battery cartridge from the tool and charge it.

## Indicating the remaining battery capacity

Only for battery cartridges with the indicator

► Fig.7: 1. Indicator lamps 2. Check button

Press the check button on the battery cartridge to indicate the remaining battery capacity. The indicator lamps light up for a few seconds.

Indicator lamps			Remaining capacity
Lighted	Off	Blinking	
			75% to 100%
			50% to 75%
			25% to 50%
			0% to 25%
			Charge the battery.
			The battery may have malfunctioned.

**NOTE:** Depending on the conditions of use and the ambient temperature, the indication may differ slightly from the actual capacity.

**NOTE:** The first (far left) indicator lamp will blink when the battery protection system works.

## Main power switch

**WARNING:** Always turn off the main power switch when not in use.

Press the main power button to turn on the tool. To turn off the tool, press and hold the main power button until the indicator lamps go off.

► Fig.8: 1. Indicator lamps 2. Main power button

**NOTE:** The indicator lamp blinks if the switch trigger is pulled under unoperable conditions. The lamp blinks if you turn on the main power switch while holding down the lock-off lever and the switch trigger.

**NOTE:** This tool employs the auto power-off function. To avoid unintentional start up, the main power switch will automatically shut down when the switch trigger is not pulled for a certain period after the main power switch is turned on.

## Switch action

**WARNING:** For your safety, this tool is equipped with lock-off lever which prevents the tool from unintended starting. NEVER use the tool if it runs when you simply pull the switch trigger without pressing the lock-off lever. Return the tool to our authorized service center for proper repairs BEFORE further usage.

**WARNING:** NEVER tape down or defeat purpose and function of lock-off lever.

**CAUTION:** Before installing the battery cartridge into the tool, always check to see that the switch trigger actuates properly and returns to the "OFF" position when released.

**CAUTION:** Never put your finger on the main power button and switch trigger when carrying the tool. The tool may start unintentionally and cause injury.

**NOTICE:** Do not pull the switch trigger hard without pressing the lock-off lever. This can cause switch breakage.

To prevent the switch trigger from being accidentally pulled, a lock-off lever is provided.

► Fig.9: 1. Lock-off lever 2. Switch trigger

To start the tool, turn on the main power switch and grasp the handle (the lock-off lever is released by the grasp) and then pull the switch trigger. Tool speed is increased by increasing the pressure on the switch trigger. To stop the tool, release the switch trigger.

## Speed adjusting

You can select the tool speed by tapping the main power button. Each time you tap the main power button, the level of speed will change.

► Fig.10: 1. Indicator lamps 2. Main power button

Indicator lamps	Mode
	High
	Low

## Electronic torque control function

The tool electronically detects a sudden drop in the rotation speed which may cause a kickback. In this situation, the tool automatically stops to prevent further rotation of cutting tool. To restart the tool, release the switch trigger. Clear the cause of sudden drop in the rotation speed and then turn the tool on.

**NOTE:** This function is not a preventive measure for kickbacks.

## ASSEMBLY

**⚠WARNING:** Always be sure that the tool is switched off and battery cartridge is removed before carrying out any work on the tool. Failure to switch off and remove the battery cartridge may result in serious personal injury from accidental start-up.

**⚠WARNING:** Never start the tool unless it is completely assembled. Operation of the tool in a partially assembled state may result in serious personal injury from accidental start-up.

### Mounting the handle

Attach the handle with supplied clamps and bolts. Make sure that the handle is located between the spacer and the arrow mark. Do not remove or shrink the spacer.

► **Fig.11:** 1. Clamp 2. Hex socket bolt 3. Handle 4. Arrow mark 5. Spacer

When using the following attachments, be sure to attach the barrier to the handle using the screw on the barrier.

- Grass trimmer attachment \*
- Edger attachment

\*. Only when metal blade is attached.

► **Fig.12:** 1. Barrier 2. Screw

### Mounting the attachment pipe

**⚠CAUTION:** Always check that the attachment pipe is secured after installation. Improper installation may cause the attachment falling off from the power unit and cause personal injury.

Mount the attachment pipe to the power unit.

1. Turn the lever of the power unit toward the attachment side.

► **Fig.13:** 1. Lever

2. Remove the cap of the attachment. Align the pin with the arrow mark and insert the attachment pipe until the release button pops up.

► **Fig.14:** 1. Release button 2. Arrow mark 3. Pin

3. Turn the lever toward the power unit side.

► **Fig.15:** 1. Lever

Make sure that the surface of the lever is parallel to the pipe.

To remove the pipe, turn the lever toward the attachment side and pull the pipe out while pressing down the release button.

► **Fig.16:** 1. Release button 2. Lever 3. Pipe

### Adjusting the handle position

Adjust the handle position to obtain comfortable handling of the tool.

Loosen the hex socket head bolt on the handle. Move the handle to a comfortable working position and then tighten the bolt.

► **Fig.17:** 1. Handle 2. Hex socket head bolt

### Attaching the shoulder harness

**⚠WARNING:** Be extremely careful to maintain control of the tool at all times. Do not allow the tool to be deflected toward you or anyone in the work vicinity. Failure to keep control of the tool could result in serious injury to the bystander and the operator.

**⚠CAUTION:** When you use the tool in combination of the backpack-type power supply such as portable power pack, do not use the shoulder harness included in the tool package, but use the hanging band recommended by Makita.

If you put on the shoulder harness included in the tool package and the shoulder harness of the backpack-type power supply at the same time, removing the tool or backpack-type power supply is difficult in case of an emergency, and it may cause an accident or injury. For the recommended hanging band, ask Makita Authorized Service Centers.

**⚠CAUTION:** Always use the shoulder harness attached to the tool. Before operation, adjust the shoulder harness according to the user size to prevent fatigue.

**⚠CAUTION:** Before operation, make sure that the shoulder harness is properly attached to the hanger on the tool.

1. Wear the shoulder harness on your left shoulder.

► **Fig.18**

2. Clasp the hook on the shoulder strap to tool's hanger.

► **Fig.19:** 1. Hanger 2. Hook

3. Adjust the shoulder harness to a comfortable working position.

► **Fig.20**

The shoulder harness features a means of quick release.

Simply squeeze the sides of the buckle to release the tool from the shoulder harness.

► **Fig.21:** 1. Buckle

### Hex wrench storage

**⚠CAUTION:** Be careful not to leave the hex wrench inserted in the tool head. It may cause injury and/or damage to the tool.

When not in use, store the hex wrench as illustrated to keep it from being lost.

► **Fig.22:** 1. Handle 2. Hex wrench

# MAINTENANCE

**⚠ WARNING:** Always be sure that the tool is switched off and battery cartridge is removed before attempting to perform inspection or maintenance on the tool. Failure to switch off and remove the battery cartridge may result in serious personal injury from accidental start-up.

**NOTICE:** Never use gasoline, benzene, thinner, alcohol or the like. Discoloration, deformation or cracks may result.

To maintain product SAFETY and RELIABILITY, repairs, any other maintenance or adjustment should be performed by Makita Authorized or Factory Service Centers, always using Makita replacement parts.

## Cleaning the tool

Clean the tool by wiping off dust, dirt, or cut off grass with a dry cloth or one dipped in soapy water and wrung out. To avoid overheating of the tool, be sure to remove the cut off grass or debris adhered to the vent of the tool.

## Battery guard

**⚠ WARNING:** Do not remove the battery guard. Do not use the tool with the battery guard removed or damaged. Direct impact to the battery cartridge may cause battery malfunction and result in injury and/or fire. If the battery guard is deformed or damaged, contact your authorized service center for repairs.

► Fig.23: 1. Battery guard

# TROUBLESHOOTING

Before asking for repairs, conduct your own inspection first. If you find a problem that is not explained in the manual, do not attempt to dismantle the tool. Instead, ask Makita Authorized Service Centers, always using Makita replacement parts for repairs.

State of abnormality	Probable cause (malfunction)	Remedy
Motor does not run.	Battery cartridge is not installed.	Install the battery cartridge.
	Battery problem (under voltage)	Recharge the battery. If recharging is not effective, replace battery.
	The drive system does not work correctly.	Ask your local authorized service center for repair.
Motor stops running after a little use.	Battery's charge level is low.	Recharge the battery. If recharging is not effective, replace battery.
	Overheating.	Stop using of tool to allow it to cool down.
It does not reach maximum RPM.	Battery is installed improperly.	Install the battery cartridge as described in this manual.
	Battery power is dropping.	Recharge the battery. If recharging is not effective, replace battery.
	The drive system does not work correctly.	Ask your local authorized service center for repair.

# OPTIONAL ACCESSORIES

**⚠ CAUTION:** These accessories or attachments are recommended for use with your Makita tool specified in this manual. The use of any other accessories or attachments might present a risk of injury to persons. Only use accessory or attachment for its stated purpose.

If you need any assistance for more details regarding these accessories, ask your local Makita Service Center.

Refer to "Approved attachment" section for the applicable models for this tool.

- Grass trimmer attachment
- Hedge trimmer attachment

- Ground trimmer attachment
- Pole saw attachment
- Cultivator attachment
- Edger attachment
- Coffee harvester attachment
- Shaft extension attachment
- Power brush attachment
- Power sweep attachment
- Blower attachment
- Makita genuine battery and charger

**NOTE:** Some items in the list may be included in the tool package as standard accessories. They may differ from country to country.

## TEHNIČNI PODATKI

<b>Model:</b>		<b>DUX18</b>
Hitrost brez obremenitve (brez priključka)	Počasi	0 – 6.800 min <sup>-1</sup>
	Hitro	0 – 9.700 min <sup>-1</sup>
Celotna dolžina		977 mm
Nazivna napetost		D.C. 18 V
Neto teža		4,0 kg – 10,3 kg

- Ker nenehno opravljamo raziskave in razvijamo svoje izdelke, se lahko tehnični podatki v tem dokumentu spremenijo brez obvestila.
- Tehnični podatki se lahko razlikujejo od države do države.
- Teža se lahko razlikuje glede na priključke, vključno z akumulatorsko baterijo. Najlažja in najtežja kombinacija v skladu s postopkom EPTA 01/2014 sta prikazani v preglednici.

### Uporabna akumulatorska baterija in polnilnik

Baterijski vložek	BL1820B / BL1830B / BL1840B / BL1850B / BL1860B
Polnilnik	DC18RC / DC18RD / DC18RE / DC18SD / DC18SE / DC18SF / DC18SH

- Nekatere zgoraj navedene akumulatorske baterije in polnilniki morda v vaši državi prebivališča niso na voljo.

**⚠ OPOZORILO:** Uporabljajte le zgoraj navedene akumulatorske baterije in polnilnike. Uporaba drugih akumulatorskih baterij in polnilnikov lahko povzroči telesne poškodbe in/ali požar.

### Priporočena prenosna polnilna enota

Prenosna polnilna enota	PDC01
-------------------------	-------

- Nekatere zgoraj navedene prenosne polnilne enote morda v vaši državi prebivališča niso na voljo.
- Pred uporabo prenosne polnilne enote preberite navodila in opozorilne znake na prenosni polnilni enoti.

### Hitrost brez obremenitve s priključkom

Model	Hitrost vrtenja	
	Počasi	Hitro
EM408MP, EM409MP	0 – 5.000 min <sup>-1</sup>	0 – 7.000 min <sup>-1</sup>
EN401MP, EN410MP, EN420MP (Hodi na minuto)	0 – 2.800 min <sup>-1</sup>	0 – 4.000 min <sup>-1</sup>
EY401MP (hitrost verige)	0 – 14 m/s	0 – 20 m/s
KR400MP	0 – 200 min <sup>-1</sup>	0 – 280 min <sup>-1</sup>
KR401MP	0 – 160 min <sup>-1</sup>	0 – 230 min <sup>-1</sup>
EE400MP	0 – 3.300 min <sup>-1</sup>	0 – 4.700 min <sup>-1</sup>
EJ400MP	0 – 2.000 min <sup>-1</sup>	0 – 2.800 min <sup>-1</sup>
BR400MP	0 – 160 min <sup>-1</sup>	0 – 230 min <sup>-1</sup>
SW400MP	0 – 160 min <sup>-1</sup>	0 – 230 min <sup>-1</sup>
UB400MP	0 – 6.100 min <sup>-1</sup>	0 – 6.700 min <sup>-1</sup>

## Odobreni priključki

Vrsta	Model
Priključek kosilnice z nitjo	EM408MP, EM409MP
Priključek škarij za živo mejo	EN401MP, EN410MP
Priključek za talni rezalnik	EN420MP
Priključek teleskopske žage	EY401MP
Priključek kultivatorja	KR400MP, KR401MP
Priključek rezalnika za robove	EE400MP
Priključek obiralnika kave	EJ400MP
Priključek podaljška droga	LE400MP
Električni priključek za krtačenje	BR400MP
Električni priključek za pometanje	SW400MP
Nastavek za pihanje	UB400MP

## Simboli

Naslednji simboli se lahko uporabljajo v povezavi s strojem. Pred uporabo izdelka se obvezno seznanite z njihovim pomenom.



Preberite navodila za uporabo.



Potrebna je posebna pozornost in previdnost.



Ne izpostavljajte vlagi.



Ni-MH  
Li-ion

Samo za države EU  
Električnega orodja in akumulatorske baterije ne odlagajte skupaj z gospodinjskimi odpadki! V skladu z evropskimi direktivami o odpadni električni in elektronski opre, baterijah in akumulatorjih, odpadnih baterijah in akumulatorjih ter upoštevanjem njihovih določil v skladu z državno zakonodajo je treba električno opremo, baterije in akumulatorje, katerih življenjska doba je pretekla, zbirati ločeno in jih dostaviti v ustrezen obrat za recikliranje, ki deluje skladno z okoljevarstvenimi zahtevami.

## Predvidena uporaba

Ta brezžična večfunkcijska pogonska glava je namenjena za odobrene priključke, navedene v razdelku „TEHNIČNI PODATKI“ teh navodil za uporabo. Enote nikoli ne uporabljajte za druge namene.

**⚠ OPOZORILO: Pred uporabo preberite navodila za uporabo priključka in ta navodila za uporabo.** Neupoštevanje opozoril in navodil lahko privede do hudih telesnih poškodb.

Priključek		Povprečna raven zvočnega tlaka		Povprečna raven zvočne moči		Veljavni standard
		L <sub>PA</sub> (dB (A))	Odstopanje K (dB (A))	L <sub>WA</sub> (dB (A))	Odstopanje K (dB (A))	
EM408MP	Kovinsko rezilo	78,7	1,2	94,0	2,3	ISO22868 (ISO11806-1)
	Najlonska rezalna glava	77,7	1,7	91,7	1,2	ISO22868 (ISO11806-1)/ EN50636-2-91
	Plastično rezilo	79,3	1,0	90,5	1,3	ISO22868 (ISO11806-1)/ EN50636-2-91
EM409MP	Najlonska rezalna glava	78,2	2,1	92,4	1,2	ISO22868 (ISO11806-1)/ EN50636-2-91
	Plastično rezilo	79,8	0,8	91,0	2,0	ISO22868 (ISO11806-1)/ EN50636-2-91
EN401MP		83,0	3	94,0	3	EN62841-4-2
EN401MP + LE400MP		84,1	3	95,1	3	EN62841-4-2
EN410MP		80,6	3	91,6	3	EN62841-4-2
EN410MP + LE400MP		79,0	3	90,0	3	EN62841-4-2
EN420MP		82,1	3	93,1	3	EN62841-4-2
EY401MP		94,5	2,4	103,2	2,2	ISO22868 (ISO11680-1)
EY401MP + LE400MP		85,0	2,3	102,7	1,5	ISO22868 (ISO11680-1)
KR400MP		73,0	3,2	83,4	2,7	EN709
KR401MP		73,6	3,8	83,2	2,9	EN709
EE400MP		73,8	1,4	86,8	3,3	ISO11789 / 2000/14/EC
EJ400MP		80,7	0,7	91,4	1,2	ISO22868 (ISO11806-1)
EJ400MP + LE400MP		78,1	0,9	91,3	0,6	ISO22868 (ISO11806-1)
BR400MP		76,0	1,3	86,8	1,2	EN60335-2-72
SW400MP		76,2	0,2	85,8	0,7	EN60335-2-72
UB400MP		85,3	1,7	99,5	1,2	EN50636-2-100

- Tudi če je zgoraj navedena raven zvočnega tlaka 80 dB (A) ali manj, lahko med delovanjem preseže 80 dB (A). Uporabljajte zaščito za sluh.

**OPOMBA:** Navedene vrednosti oddajanja hrupa so bile izmerjene v skladu s standardnimi metodami testiranja in se lahko uporabljajo za primerjavo orodij.

**OPOMBA:** Navedene vrednosti oddajanja hrupa se lahko uporabljajo tudi pri predhodni oceni izpostavljenosti.

**⚠ OPOZORILO:** Uporabljajte zaščito za sluh.

**⚠ OPOZORILO:** Oddajanje hrupa med dejansko uporabo električnega orodja se lahko razlikuje od navedenih vrednosti, odvisno od načina uporabe orodja in predvsem vrste obdelovanca.

**⚠ OPOZORILO:** Upravljalcev mora za lastno zaščito poznati varnostne ukrepe, ki temeljijo na oceni izpostavljenosti v dejanskih pogojih uporabe (poleg časa proženja je treba upoštevati celoten delovni cikel, vključno s časom, ko je orodje izklopljeno, in časom, ko deluje v prostem teku).

## Vibracije

Priključek		Levi ročaj (sprednje držalo)		Desni ročaj (zadnje držalo)		Veljavni standard
		ah (m/s <sup>2</sup> )	Odstopanje K (m/s <sup>2</sup> )	ah (m/s <sup>2</sup> )	Odstopanje K (m/s <sup>2</sup> )	
EM408MP	Kovinsko rezilo	2,5 ali manj	1,5	2,5 ali manj	1,5	ISO22867 (ISO11806-1)
	Najlonska rezalna glava	2,5 ali manj	1,5	2,5 ali manj	1,5	ISO22867 (ISO11806-1)
	Plastično rezilo	2,5 ali manj	1,5	2,5 ali manj	1,5	ISO22867 (ISO11806-1)
EM409MP	Najlonska rezalna glava	2,5 ali manj	1,5	2,5 ali manj	1,5	ISO22867 (ISO11806-1)
	Plastično rezilo	2,5 ali manj	1,5	2,5 ali manj	1,5	ISO22867 (ISO11806-1)
EN401MP		3,1	1,5	3,5	1,5	EN62841-4-2
EN401MP + LE400MP		5,5	1,5	3,8	1,5	EN62841-4-2
EN410MP		2,5 ali manj	1,5	2,9	1,5	EN62841-4-2
EN410MP + LE400MP		4,3	1,5	3,7	1,5	EN62841-4-2
EN420MP		2,9	1,5	3,0	1,5	EN62841-4-2
EY401MP		2,5 ali manj	1,5	2,5 ali manj	1,5	ISO22867 (ISO11680-1)
EY401MP + LE400MP		3,1	1,5	2,5 ali manj	1,5	ISO22867 (ISO11680-1)
KR400MP		2,5 ali manj	1,5	2,5 ali manj	1,5	EN709
KR401MP		2,5 ali manj	1,5	2,5 ali manj	1,5	EN709
EE400MP		2,5 ali manj	1,5	2,5 ali manj	1,5	ISO11789
EJ400MP		3,4	1,9	5,0	1,9	ISO22867 (ISO11806-1)
EJ400MP + LE400MP		4,6	1,5	3,2	1,5	ISO22867 (ISO11806-1)
BR400MP		2,5 ali manj	1,5	2,5 ali manj	1,5	EN60335-2-72
SW400MP		2,6	1,5	2,5 ali manj	1,5	EN60335-2-72
UB400MP		4,2	2,2	2,8	1,2	EN50636-2-100

**OPOMBA:** Navedene skupne vrednosti oddajanja vibracij so bile izmerjene v skladu s standardnimi metodami testiranja in se lahko uporabljajo za primerjavo orodij.

**OPOMBA:** Navedene skupne vrednosti oddajanja vibracij se lahko uporabljajo tudi pri predhodni oceni izpostavljenosti.

**⚠ OPOZORILO:** Oddajanje vibracij med dejansko uporabo električnega orodja se lahko razlikuje od navedenih vrednosti, odvisno od načina uporabe orodja in predvsem vrste obdelovanca.

**⚠ OPOZORILO:** Upravljevalnik mora za lastno zaščito poznati varnostne ukrepe, ki temeljijo na oceni izpostavljenosti v dejanskih pogojih uporabe (poleg časa proženja je treba upoštevati celoten delovni cikel, vključno s časom, ko je orodje izklopljeno, in časom, ko deluje v prostem teku).

## Izjava o skladnosti ES

### Samo za evropske države

Izjava ES o skladnosti je vključena v dodatku A, ki je priložen tem navodilom za uporabo.

# VARNOSTNA OPOZORILA

## Splošna varnostna opozorila za električno orodje

**⚠ OPOZORILO:** Preberite vsa varnostna opozorila in navodila s slikami in tehničnimi podatki, ki so dobavljeni skupaj z električnim orodjem. Ob neupoštevanju spodaj navedenih navodil obstaja nevarnost električnega udara, požara in/ali hudih telesnih poškodb.

## Shranite vsa opozorila in navodila za poznejšo uporabo.

Izraz „električno orodje“ v opozorilih se nanaša na vaše električno orodje (s kablom) ali baterijsko električno orodje (brez kabla).

## Dodatna varnostna navodila

1. Vrtečemu se rezalnemu orodju ne približujte rok, obraza ali oblačil. V nasprotnem primeru lahko pride do telesnih poškodb.
2. Med uporabo naj bodo prisotne osebe ali živali vsaj 15 m oddaljeni od orodja. Če se kdo približa, takoj ustavite orodje.
3. Med delom nikoli ne stojte na nestabilni ali drseči podlagi oziroma strmini. V hladnem obdobju bodite pozorni na led in sneg ter vedno zagotovite dobro stabilnost.
4. Da preprečite izgubo nadzora nad opremo, ne delajte na lestvi ali drevesu.
5. Pred uporabo pogledjte, ali se na delovnem območju nahajajo kamni ali drugi trdi predmeti. Med košnjo jih lahko namreč vrže v zrak, lahko pa povzročijo tudi nevaren povratni udarec, zaradi katerega lahko pride do hudih telesnih poškodb in/ali materialne škode.
6. Ko uporabljate rezila kose, se poskušajte izogniti povratnemu udarcu, vendar bodite vedno pripravljene na nenadni povratni udarec. Glejte razdelek „Povratni udarec“.
7. Kadar se oddaljite od orodja, tudi če le za kratek čas, vedno odstranite akumulatorsko baterijo. Nenadzorovano orodje z nameščeno akumulatorsko baterijo lahko uporabi nepooblaščen oseba in povzroči hudo nesrečo.
8. Pred izvedbo kakršnega koli vzdrževanja ali popravila ali pred čiščenjem orodje vedno izklopite in odstranite akumulatorsko baterijo.
9. Pred shranjevanjem orodja izvedite celoten postopek čiščenja in vzdrževanja. Odstranite akumulatorsko baterijo. Pritrdite pokrov na rezilo kose.
10. Orodje shranjujte v suhem in dobro prezračenem prostoru na visokem ali zaklenjenem mestu zunaj dosega otrok.
11. Kadar se dotikate rezila kose, uporabljajte zaščitne rokavice. Rezila kose lahko hudo porežejo gole dlani.

12. Pri ravnanju z rezilom kose vedno uporabljajte rokavice in na rezilo namestite pokrov.
13. Kadar rezila ne uporabljate, nanj namestite pokrov. Pred začetkom uporabe odstranite pokrov.
14. Pred prenašanjem vedno izklopite orodje in odstranite akumulatorsko baterijo. Pritrdite pokrov na rezilo kose.
15. Rezalno orodje vklopite šele, ko se prepričate, da se ne dotika tal in drugih ovir (na primer drevesa).
16. Rezalno orodje mora biti opremljeno s ščitnikom. Nikoli ne uporabljajte orodja s poškodovanimi ščitniki ali brez nameščenih ščitnikov!
17. Med delom večkrat preverite, da rezalni nastavek ni počen ali poškodovan. Pred pregledom odstranite akumulatorsko baterijo in počakajte, da se rezalni nastavek popolnoma ustavi. Takoj zamenjajte poškodovan rezalni nastavek, tudi če so razpoke le površinske.
18. Ne uporabljajte orodja v slabem vremenu ali kadar obstaja nevarnost udara strele.
19. Prepričajte se, da v bližini ni električnih kablov, vodovodnih cevi, plinskih cevi in drugih elementov, ki bi predstavljali nevarnost, če bi jih poškodovali z orodjem.
20. Med uporabo orodje vedno držite z obema rokama. Orodja med uporabo nikoli ne držite z eno roko.
21. Ročaji morajo biti suhi, čisti ter brez olja in masti. Poskrbite, da se na dovodih hladilnega zraka ne bo zadrževala umazanija.
22. Med delom uporabljajte naramni pas. Orodje trdno držite ob svoji desni strani.
23. Ne dotikajte se ohišja menjalnika med uporabo in takoj po njej. Ohišje menjalnika se med uporabo segreje in lahko povzroči opekline.
24. Med delom naredite premor, da preprečite izgubo nadzora zaradi utrujenosti. Priporočamo 10- do 20-minutni počitek vsako uro.
25. Izogibajte se nevarnemu okolju. Orodja ne uporabljajte na vlažnih ali mokrih mestih in ga ne izpostavljajte dežju. Voda, ki prodre v orodje, bo povečala nevarnost električnega udara.
26. Akumulatorja/-ev ni dovoljeno metati v ogenj. Celica lahko eksplodira. Preverite lokalne predpise glede morebitnih posebnih navodil za odstranjevanje.
27. Ne odpirajte ali spreminjajte akumulatorja/-ev. Sproščeni elektrolit je koroziven in lahko povzroči poškodbe oči ali kože. Pri zaužitju je lahko strupen.
28. Akumulatorja ne polnite v dežju ali na mokrih mestih.

## Osebna zaščitna oprema

### ► SI.1

1. Uporabljajte zaščitno čelado, zaščitna očala in zaščitne rokavice, da se zaščitite pred letečimi delci ali padajočimi predmeti.
2. Uporabljajte zaščito za sluh, kot so naušniki, da preprečite izgubo sluha.

3. Uporabljajte ustrezna oblačila in čevlje za varno delo, npr. delovni kombinezon in trpežne, nedrseče čevlje. Ne nosite ohlapnih oblačil ali nakita. Ohlapna oblačila, nakit ali dolgi lasje se lahko ujamejo v premikajoče se dele.
4. Kadar se dotikate rezila kose, uporabljajte zaščitne rokavice. Rezila kose lahko hudo porežejo gole dlani.
4. Če pride elektrolit v stik z očmi, jih sperite s čisto vodo in takoj poiščite zdravniško pomoč. Posledica je lahko izguba vida.
5. Ne povzročite kratkega stika baterijskega vložka:
  - (1) Ne dotikajte se priključkov s kakršnim koli prevodnim materialom.
  - (2) Izogibajte se shranjevanju baterijskega vložka v vsebniku z drugimi kovinskimi predmeti kot so žebli, kovanci itn.
  - (3) Ne izpostavljajte baterijskega vložka vodi ali dežju.

## Povratni udarec (sunek rezila)

1. Povratni udarec (sunek rezila) je nenadna reakcija na ujeto ali zatakajeno rezilo kose. Ko se pojavi, orodje odskoči na stran ali proti upravljavcu z veliko močjo in lahko povzroči hude telesne poškodbe.
  2. Do povratnega udarca pride zlasti, kadar uporabljate del rezila med 12. in 2. uro na trdih predmetih, grmovju in drevesih, ki imajo premer 3 cm ali več.
- Sl.2
3. Da se izognete povratnemu udarcu:
    1. uporabljajte del rezila med 8. in 11. uro.
    2. uporaba dela rezila med 12. in 2. uro ni dovoljena.
    3. uporaba dela rezila med 11. in 12. uro ter med 2. in 5. uro ni dovoljena, razen če je upravljavec dobro podučen in izkušen ter to počne na lastno odgovornost.
    4. ne uporabljajte rezil kose v bližini trdih predmetov, kot so ograje, zidovi, debla in kamni.
    5. pri posnemanju robov in rezanju žive meje rezil kose ne uporabljajte v navpičnem položaju.
- Sl.3

## Vibracije

1. Pri ljudeh s slabo prekrvavitvijo, ki so izpostavljeni čezmernim vibracijam, lahko pride do poškodb krvnih žil ali živčnega sistema. Vibracije lahko povzročijo naslednje simptome, ki se pojavijo v prstih, dlaneh ali zapestjih: „spanje“ (odrevenelost), mravljinici, bolečina, občutek zbadanja, spremembe barve kože ali kože same. Če opazite katerega koli od teh simptomov, poiščite zdravniško pomoč!
2. Za zmanjšanje tveganja za „sindrom belih prstov“ med uporabo orodja ohranjajte roke tople ter dobro vzdržujte orodje in pripomočke.
11. Ko odstranjujete akumulatorsko baterijo, jo vzemite iz orodja in varno zavržite. Upoštevajte lokalne uredbe glede odlaganja baterije.
12. Baterije uporabljajte le z izdelki, ki jih določa Makita. Če namestite baterije v neskladne izdelke, lahko pride do požara, pregrevanja, eksplozije ali puščanja elektrolita.
13. Če orodja dlje časa ne uporabljate, morate iz njega odstraniti baterijo.
14. Med uporabo in po uporabi lahko akumulatorska baterija postane vroča in povzroči opekline. Z vročimi akumulatorskimi baterijami ravnajte pazljivo.
15. Ne dotikajte se priključka orodja takoj po uporabi, ker se lahko dovolj segreje, da povzroči opekline.
16. Ne dovolite, da bi se v priključke, odprtine in utore akumulatorske baterije zlepiли ostružki, prah ali zemlja. Umazanija lahko povzroči slabše delovanje ali okvaro orodja oziroma akumulatorske baterije.
17. Razen če orodje podpira uporabo v bližini visokonapetostnih električnih vodov, akumulatorske baterije ne uporabljajte v bližini visokonapetostnih električnih vodov. Takšna uporaba lahko povzroči motnje v delovanju ali okvaro orodja oziroma akumulatorske baterije.

## Pomembna varnostna navodila za akumulatorsko baterijo

1. Pred uporabo baterijskega vložka preberite vsa navodila in opozorilne oznake na (1) polnilniku akumulatorja, (2) akumulatorju in (3) izdelku, ki uporablja akumulator.
2. Ne razstavljajte ali spreminjajte akumulatorske baterije. S tem lahko povzročite požar, prekomerno vročino ali eksplozijo.
3. Če se je čas delovanja občutno skrajšal, takoj prenehajte uporabljati orodje. V nasprotnem primeru lahko pride do pregretja, morebitnih opeklin in celo eksplozije.

## 18. Baterijo hranite izven dosega otrok.

### SHRANITE TA NAVODILA.

**⚠️ POZOR:** Uporabljajte le originalne baterije Makita. Če uporabljate neoriginalne baterije Makita ali baterije, ki so bile spremenjene, lahko pride do eksplozije baterije in posledično do požara, telesnih poškodb ali materialne škode. S takšno uporabo boste tudi razveljavili garancijo Makita za orodje in polnilnik Makita.

## Nasveti za ohranjanje največje zmogljivosti akumulatorja

1. Napolnite baterijski vložek, preden se v celoti izprazni. Ko opazite, da ima orodje manjšo moč, vedno ustavite delovanje orodja in napolnite baterijski vložek.
2. Nikoli znova ne polnite popolnoma napolnjenega baterijskega vložka. Prenapolnjenje skrajša življenjsko dobo akumulatorja.
3. Baterijski vložek s sobno temperaturo polnite pri temperaturi okolja od 10 °C do 40 °C. Počakajte, da se vroč baterijski vložek pred polnjenjem ohladi.
4. Ko akumulatorske baterije ne uporabljate, jo odstranite iz orodja ali polnilnika.
5. Če baterijskega vložka ne uporabljate dalj časa (več kot 6 mesecev), ga napolnite.

## OPIS DELOV

### ► SI.4

1	Akumulatorska baterija	2	Ročica za zaklep	3	Sprožilec	4	Obešalo
5	Ročaj	6	Sprostilni gumb	7	Pregrada	8	Indikatorske lučke
9	Glavni gumb za vklop/izklop	10	Naramni pas	-	-	-	-

## OPIS DELOVANJA

**⚠️ OPOZORILO:** Pred nastavljanjem ali preizkusom delovanja orodja se prepričajte, da je orodje izklopljeno in je akumulatorska baterija odstranjena. Če orodja ne izklopite in ne odstranite akumulatorske baterije, lahko pride do resnih telesnih poškodb zaradi nenamernega zagona.

## Nameščanje ali odstranjevanje akumulatorske baterije

**⚠️ POZOR:** Vedno izklopite orodje, preden namestite ali odstranite akumulatorsko baterijo.

**⚠️ POZOR:** Kadar nameščate ali odstranjujete akumulatorsko baterijo, trdno držite orodje in akumulatorsko baterijo. Če orodja in akumulatorske baterije ne držite trdno, se lahko zgodi, da vam zdrsne iz rok, posledica pa je lahko poškodba orodja in akumulatorske baterije ter telesna poškodba.

### ► SI.5: 1. Rdeči indikator 2. Gumb 3. Baterijski vložek

Če želite odstraniti akumulatorsko baterijo, jo potisnite iz orodja, pri tem pa pomikajte gumb na sprednji strani vložka.

Akumulatorsko baterijo vstavite tako, da poravnate jeziček na bateriji z utorom na ohišju in jo potisnete v ležišče. Potisnite jo do konca, da se zaskoči. Če je rdeči indikator na zgornji strani gumba viden, pomeni, da baterija ni ustrezno zaklenjena.









**⚠️ POZOR:** Vedno namestite akumulatorsko baterijo tako, da rdeči indikator ni več viden. Če tega ne upoštevate, lahko baterija nepričakovano pade iz orodja in poškoduje vas ali osebe v neposredni bližini.

**⚠️ POZOR:** Ne nameščajte akumulatorske baterije s silo. Če se akumulatorska baterija ne zaskoči zlahka, ni pravilno vstavljena.

## Zaščitni sistem orodja/akumulatorja

Orodje je opremljeno z zaščitnim sistemom za orodje/akumulator. Sistem samodejno prekine napajanje orodja, da podaljša življenjsko dobo orodja in akumulatorja. Če orodje med delovanjem pride v eno od naštetih stanj, se samodejno ustavi in zasvetijo indikatorske lučke:

### ► SI.6: 1. Indikatorske lučke

Barva	Indikatorske lučke			Stanje zaščite
	 Sveti	 Ne sveti	 Utripa	
Zelena	 •1	 •2		Preobremenitev
Rdeča	 •1	 •2		Pregrevanje
Rdeča	 •1	 •2		Prekomerna izpraznitve

## Zaščita pred preobremenitvijo

Če se orodje ali akumulatorska baterija znajde v enem od naštetih stanj, se samodejno ustavi in indikatorna lučka začne utripati zeleno:

- Orodje ali baterija je preobremenjena, ker se je v orodje zapletel plevel ali drugi predmeti.
- Orodje je zaklenjeno.
- Glavni gumb za vklop/izklop je vklopljen med vlečenjem sprožilca.

V tem primeru sprostite sprožilec in po potrebi odstranite vzrok preobremenitve. Nato znova povlecite sprožilec, da nadaljujete delo.

**⚠ POZOR:** Obvezno izklopite orodje, preden odstranite vzrok preobremenitve.

## Varovalo pred pregrevanjem za orodje in akumulator

Ko se orodje ali akumulatorska baterija pregreje, se orodje samodejno ustavi in indikatorna lučka zasveti rdeče. Počakajte, da se orodje in/ali akumulator ohladi, preden znova vklopite orodje.

## Zaščita pred izpraznjenjem















Ko se zmogljivost baterije zmanjša, se orodje samodejno ustavi. Indikatorna lučka začne utripati rdeče. Če orodje ne deluje tudi po vklopu stikal, odstranite akumulatorsko baterijo iz orodja in jo napolnite.

### Prikazuje preostalo raven napolnjenosti akumulatorja

**Samo za akumulatorske baterije z indikatorjem**

► **SI.7:** 1. Indikatorne lučke 2. Gumb za preverjanje

Pritisnite gumb za preverjanje na baterijskem vložku, da preverite raven napolnjenosti akumulatorja. Indikatorne lučke na kratko zasvetijo.

Indikatorne lučke			Prikaz preostale ravni napolnjenosti
 Sveti	 Ne sveti	 Utripa	
			od 75 % do 100 %
			od 50 % do 75 %
			od 25 % do 50 %
			od 0 % do 25 %
			Napolnite akumulator.
			Akumulator je morda okvarjen.
		↑ ↓	

**OPOMBA:** Odvisno od pogojev uporabe in okoljske temperature se označba lahko nekoliko razlikuje od dejanske napolnjenosti.

**OPOMBA:** Prva opozorilna lučka (skrajno levo) bo utripala, ko sistem za zaščito akumulatorja deluje.

## Glavno stikalo za vklop/izklop

**⚠ OPOZORILO:** Vedno izklopite glavno stikalo za vklop/izklop, ko orodja ne uporabljate.

Pritisnite glavni gumb za vklop/izklop, da vklopite orodje. Če želite izklopiti orodje, pritisnite in držite glavni gumb za vklop, dokler indikatorne lučke ne ugasnejo.

► **SI.8:** 1. Indikatorne lučke 2. Glavni gumb za vklop/izklop

**OPOMBA:** Indikatorna lučka utripa, če pritisnete sprožilec v pogojih, ko orodja ni mogoče uporabljati. Lučka utripa, če vklopite glavno stikalo za vklop/izklop, ko držite ročico za zaklep in sprožilec.

**OPOMBA:** To orodje uporablja funkcijo samodejnega izklopa. Če je glavno stikalo v položaju za vklop in sprožilec ne pritisnete nekaj časa, se glavno stikalo samodejno izklopi, da prepreči nenamerni zagon žage.

## Delovanje stikala

**⚠ OPOZORILO:** Za večjo varnost je orodje opremljeno z ročico za zaklep, ki preprečuje nenamerni zagon orodja. **NIKOLI ne uporabljajte orodja, kadar začne delovati, če hkrati s sprožilec ne pritisnete tudi ročice za zaklep. PRED nadaljnjo uporabo orodje vrnite na pooblaščen servisni center, da ga ustrezno popravijo.**

**⚠ OPOZORILO:** **NIKOLI ne zalepite ročice za zaklep ali onemogočite njenega delovanja in funkcije.**

**⚠ POZOR:** Preden vstavite akumulatorsko baterijo v orodje, se vedno prepričajte, da stikalo deluje brezhibno in se vrača v položaj za izklop (OFF), ko ga spustite.

**⚠ POZOR:** Ne držite glavnega gumba za vklop/izklop in sprožilca, kadar prenašate orodje. Orodje se lahko nenamerno vklopi in povzroči poškodbo.

**OBVESTILO:** Ne pritiskajte sprožilnega stikala s silo, ne da bi pri tem pritisnili ročico za zaklep. Stikalo se namreč lahko zlomi.

Za preprečevanje nenamernega vklopa sprožilnega stikala je nameščena ročica za zaklep.

► **SI.9:** 1. Ročica za zaklep 2. Sprožilec

Za zagon orodja vklopite glavno stikalo za vklop/izklop in pritisnite sprožilec. Z močnejšim pritiskom na sprožilec se poveča hitrost orodja. Če želite orodje ustaviti, spustite sprožilec.

## Prilaganje hitrosti

Hitrost orodja lahko izbirate z glavnim gumbom za vklop/izklop. Ob vsakem dotiku glavnega gumba za vklop/izklop se spremeni hitrost delovanja orodja.

► **SI.10:** 1. Indikatorske lučke 2. Glavni gumb za vklop/izklop

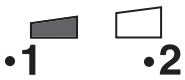
Indikatorske lučke	Način
	Hitro
	Počasi

## Funkcija elektronskega nadzora navora

Orodje elektronsko zazna nenadno znižanje hitrosti vrtenja, kar lahko povzroči povratni udarec. V tem primeru se orodje samodejno zaustavi, da se prepreči nadaljnje vrtenje rezalnega orodja. Če želite orodje znova zagnati, spustite sprožilec. Odstranite razlog nenadnega znižanja hitrosti vrtenja in nato vklopite orodje.

**OPOMBA:** Ta funkcija ni preventivni ukrep pred povratnimi udarci.

## MONTAŽA

**⚠ OPOZORILO:** Pred izvajanjem kakršnih koli opravil na orodju se prepričajte, da je orodje izklopljeno in je akumulatorska baterija odstranjena. Če orodja ne izklopite in ne odstranite akumulatorske baterije, lahko pride do resnih telesnih poškodb zaradi nenamernega zagona.

**⚠ OPOZORILO:** Nikoli ne zaženite orodja, če ni popolnoma sestavljeno. Uporaba delno sestavljenega orodja lahko povzroči hude telesne poškodbe zaradi nenamerne zagona.

## Namestitev ročaja

Pritrdite ročaj s priloženimi sponkami in vijaki. Prepričajte se, da je ročaj med distančnikom in pušično oznako. Ne odstranite ali zmanjšajte distančnika.

► **SI.11:** 1. Zaponka 2. Vijak s šestbrobo cilindrično glavo 3. Ročaj 4. Pušična oznaka 5. Distančnik

Kadar uporabljate naslednje priključke, pregrado vedno pritrdite na ročaj z vijakom na pregradi.

- Priključek kosilnice z nitjo \*
- Priključek rezalnika za robove

\*. Samo ko je pritrjeno kovinsko rezilo.

► **SI.12:** 1. Pregrada 2. Vijak

## Montaža priključne cevi

**⚠ OPOZOR:** Po namestitvi priključne cevi vedno preverite, ali je cev čvrsto pritrjena. Nepravilna namestitev lahko povzroči, da cev pade iz pogonske enote in poškoduje ljudi.

Namestite priključno cev na pogonsko enoto.

1. Obrnite ročico pogonske enote proti strani priključka.  
► **SI.13:** 1. Ročica

2. Odstranite pokrovček priključka. Zatič poravnajte s pušično oznako in vstavite priključno cev, da se zaskoči sprostilni gumb.  
► **SI.14:** 1. Sprostilni gumb 2. Pušična oznaka 3. Zatič

3. Ročico obrnite proti strani pogonske enote.  
► **SI.15:** 1. Ročica

Zagotovite, da bo površina ročice poravnana vzporedno s cevjo.

Če želite odstraniti cev, obrnite ročico proti strani priključka ter pridržite sprostilni gumb in izvlecite cev.

► **SI.16:** 1. Sprostilni gumb 2. Ročica 3. Cev

## Prilaganje položaja ročaja

Prilagodite položaj ročaja, da zagotovite udobno uporabo orodja.

Sprostite vijak s šestbrobo glavo na ročaju. Premaknite ročaj v udoben delovni položaj in nato privijte vijak.

► **SI.17:** 1. Ročaj 2. Vijak s šestbrobo glavo

## Namestitev naramnega pasu

**⚠ OPOZORILO:** Skrbno pazite, da ohranjate nadzor nad orodjem ves čas uporabe. Ne pustite, da bi orodje odbilo proti vam ali drugi osebi v bližini. Če ne ohranite nadzora, lahko pride do hudih telesnih poškodb upravljalca ali drugih oseb.

**⚠ OPOZOR:** Ko orodje uporabljate v kombinaciji z nahrbtnim napajalnikom, kot je prenosna polnilna enota, ne uporabljajte ramenskega pasu, ki je priložen orodju, ampak uporabite trak za obešanje, ki ga priporoča Makita.

Če si namestite ramenski pas, ki je priložen orodju, in hkrati trak za obešanje prenosne polnilne enote, je v nujnih primerih odstranjevanje orodja ali nahrbtne prenosne polnilne enote lahko težavno in utegne povzročiti nesrečo ali poškodbo. Za informacije o priporočenem traku za obešanje se obrnite na pooblaščen servisne centre Makita.

**⚠ OPOZOR:** Vedno uporabljajte naramni pas, pritrjen na orodje. Pred delom nastavite naramni pas na želeno dolžino, da preprečite utrujenost.

**⚠ OPOZOR:** Pred začetkom uporabe se prepričajte, da je naramni pas ustrezno pritrjen na obešalo orodja.

1. Naramni pas si nadenite na levo ramo.  
► **SI.18**

2. Vtaknite kavelj na naramnem pasu v obešalo orodja.  
► **SI.19:** 1. Obešalo 2. Kavelj

3. Namestite naramni pas za udoben delovni položaj.  
► **SI.20**

Naramni pas vključuje mehanizem za hitro sprostitev. Če želite sprostiti orodje z naramnega pasu, preprosto stisnite stranici zaponke.

► **SI.21:** 1. Zaponka

## Shranjevanje inbus ključa

**⚠ POZOR:** Pazite, da ne pozabite inbus ključa vstavljenega v glavi orodja. V nasprotnem primeru lahko pride do telesne poškodbe ali okvare orodja.

Kadar imbusnega ključa ne uporabljate, ga shranite, kot je prikazano na sliki, da ga ne izgubite.

► **SI.22:** 1. Ročaj 2. Imbusni ključ

## VZDRŽEVANJE

**⚠ OPOZORILO:** Pred izvajanjem pregleda ali vzdrževanja orodja se prepričajte, da je orodje izključeno in je akumulatorska baterija odstranjena. Če orodja ne izklopite in ne odstranite akumulatorske baterije, lahko pride do resnih telesnih poškodb zaradi nenamernega zagona.

**OBVESTILO:** Nikoli ne uporabljajte bencina, razredčila, alkohola ali podobnega sredstva. V tem primeru se lahko orodje razbarva ali deformira oziroma lahko nastanejo razpoke.

VARNO in ZANESLJIVO delovanje tega izdelka bo zagotovljeno le, če boste popravila, vzdrževanje in nastavitve prepustili pooblaščenemu servisu za orodja Makita ali tovarniškemu osebju, ki vgrajuje izključno originalne nadomestne dele.

## Čiščenje orodja

Orodje očistite tako, da obrišete prah, umazanijo ali pokošeno travo s suho krpo ali krpo, ki ste jo namočili v milnico in jo nato dobro oželi. Da bi preprečili pregrevanje orodja, morate odstraniti pokošeno travo ali umazanijo, ki se je prilepila na prezračevalnik orodja.

## Ščitnik akumulatorja

**⚠ OPOZORILO:** Ne odstranjujte ščitnika akumulatorja. Ne uporabljajte orodja, če je ščitnik akumulatorja odstranjen ali poškodovan. Neposreden udarec na akumulatorsko baterijo lahko povzroči okvaro baterije ter posledično poškodbe in/ali požar. Če je ščitnik akumulatorja deformiran ali poškodovan, se za popravilo obrnite na pooblaščen servisni center.

► **SI.23:** 1. Ščitnik akumulatorja

## ODPRAVLJANJE TEŽAV

Preden zahtevate popravilo, izvedite lasten pregled. Če naletite na težavo, ki ni pojasnjena v navodilih, ne poskušajte razstavljati orodja. Namesto tega se obrnite na pooblaščen servis Makita. Pri popravilih vedno uporabljajte nadomestne dele Makita.

Neobičajno stanje	Možni vzroki (okvare)	Ukrep
Motor ne obratuje.	Akumulatorska baterija ni nameščena.	Namestite akumulatorsko baterijo.
	Težava z akumulatorjem (padec napetosti)	Znova napolnite akumulatorsko baterijo. Če z vnovičnim polnjenjem ne odpravite težave, zamenjajte akumulatorsko baterijo.
	Pogonski sistem ne deluje pravilno.	Za popravilo se obrnite na lokalni pooblaščen servisni center.
Motor se zaustavi po kratkem času uporabe kosilnice.	Raven napoljenosti akumulatorja je nizka.	Znova napolnite akumulatorsko baterijo. Če z vnovičnim polnjenjem ne odpravite težave, zamenjajte akumulatorsko baterijo.
	Pregrevanje.	Prenehajte uporabljati orodje in pustite, da se ohladi.
Ne doseže največje hitrosti.	Akumulatorska baterija ni pravilno nameščena.	Namestite akumulatorsko baterijo, kot je opisano v tem priročniku.
	Zmogljivost akumulatorja se zmanjšuje.	Znova napolnite akumulatorsko baterijo. Če z vnovičnim polnjenjem ne odpravite težave, zamenjajte akumulatorsko baterijo.
	Pogonski sistem ne deluje pravilno.	Za popravilo se obrnite na lokalni pooblaščen servisni center.

## DODATNA OPREMA

**⚠ POZOR:** Ta dodatni pribor ali pripomočki so predvideni za uporabo z orodjem Makita, ki je opisano v teh navodilih za uporabo. Pri uporabi drugega pribora ali pripomočkov obstaja nevarnost telesnih poškodb. Dodatni pribor ali pripomočke uporabljajte samo za navedeni namen.

Za več informacij o dodatni opremi se obrnite na najbližji pooblaščen servis za orodja Makita.

Primerne modele za to orodje poiščite v razdelku „Odobreni priključki“.

- Priključek kosilnice z nitjo
- Priključek škarij za živo mejo

- Priključek za talni rezalnik
- Priključek teleskopske žage
- Priključek kultivatorja
- Priključek rezalnika za robove
- Priključek obiralnika kave
- Priključek podaljška droga
- Električni priključek za krtačenje
- Električni priključek za pometanje
- Nastavek za pihanje
- Originalna akumulator in polnilnik Makita

**OPOMBA:** Nekateri predmeti na seznamu so lahko priloženi orodju kot standardna dodatna oprema. Lahko se razlikujejo od države do države.

## SPECIFIKIMET

<b>Modeli:</b>		<b>DUX18</b>
Shpejtësia pa ngarkesë (pa aksesori)	E ulët	0 - 6 800 min <sup>-1</sup>
	E lartë	0 - 9 700 min <sup>-1</sup>
Gjatësia totale		977 mm
Tensioni nominal		D.C. 18 V
Pesha neto		4,0 kg - 10,3 kg

- Për shkak të programit tonë të vazhdueshëm të kërkim-zhvillimit, specifikimet që jepen këtu mund të ndryshojnë pa dhënë njoftim.
- Specifikimet mund të ndryshojnë nga njëri shtet në tjetrin.
- Pesha mund të ndryshojë në varësi të aksesorit(ëve), përfshirë kutinë e baterisë. Kombinimi më i lehtë dhe më i rëndë, sipas Procedurës EPTA 01/2014, tregohet në tabelë.

### Kutia e aplikueshme e baterisë dhe karikuesi

Kutia e baterisë	BL1820B / BL1830B / BL1840B / BL1850B / BL1860B
Karikuesi	DC18RC / DC18RD / DC18RE / DC18SD / DC18SE / DC18SF / DC18SH

- Disa prej kutive të baterive dhe karikuesve të renditura më lart mund të mos jenë të disponueshme në varësi të zonës ku ju banoni.

**⚠ PARALAJMËRIM:** Përdorni vetëm kutitë e baterisë dhe karikuesit e listuar më lart. Përdorimi i karikuesve dhe kutive të tjera të baterisë mund të shkaktojë lëndim dhe/ose zjarr.

### Paketa elektrike portative e rekomanduar

Paketë elektrike portative	PDC01
----------------------------	-------

- Paketat elektrike portative të listuara më lart mund të mos jenë të disponueshme në varësi të zonës ku banoni.
- Përpara përdorimit të paketës elektrike portative lexoni udhëzimet dhe shenjat e kujdesit mbi të.

### Shpejtësia pa ngarkesë me aksesori

Modeli	Shpejtësia e rrotullimit	
	E ulët	E lartë
EM408MP, EM409MP	0 - 5 000 min <sup>-1</sup>	0 - 7 000 min <sup>-1</sup>
EN401MP, EN410MP, EN420MP (Goditje në minutë)	0 - 2 800 min <sup>-1</sup>	0 - 4 000 min <sup>-1</sup>
EY401MP (shpejtësia e zinxhirit)	0 - 14 m/s	0 - 20 m/s
KR400MP	0 - 200 min <sup>-1</sup>	0 - 280 min <sup>-1</sup>
KR401MP	0 - 160 min <sup>-1</sup>	0 - 230 min <sup>-1</sup>
EE400MP	0 - 3 300 min <sup>-1</sup>	0 - 4 700 min <sup>-1</sup>
EJ400MP	0 - 2 000 min <sup>-1</sup>	0 - 2 800 min <sup>-1</sup>
BR400MP	0 - 160 min <sup>-1</sup>	0 - 230 min <sup>-1</sup>
SW400MP	0 - 160 min <sup>-1</sup>	0 - 230 min <sup>-1</sup>
UB400MP	0 - 6 100 min <sup>-1</sup>	0 - 6 700 min <sup>-1</sup>

## Aksesori i miratuar

Lloji	Modeli
Aksesori i kositëses së barit	EM408MP, EM409MP
Aksesori i prerësit të shkurreve	EN401MP, EN410MP
Aksesori i prerësit të tokës	EN420MP
Aksesori i sharrës me bosht	EY401MP
Aksesori i kultivatorit	KR400MP, KR401MP
Aksesori i makinisë krasitëse	EE400MP
Aksesori i makinës krasitëse të kafes	EJ400MP
Aksesori i shtesës së boshtit	LE400MP
Aksesori i furçës elektrike	BR400MP
Aksesori i fshesës elektrike	SW400MP
Aksesori i fryrëses	UB400MP

## Simbolet

Pjesët në vazhdim tregojnë simbolet që mund të përdoren për pajisjen. Sigurohuni që merrni vesh kuptimin e tyre përpara përdorimit.



Lexoni manualin e përdorimit.



Tregoni kujdes dhe vëmendje të veçantë.



Mos e ekspozoni ndaj lagështirës.



Ni-MH  
L-ion

Vetëm për vendet e BE-së  
Mos i hidhni pajisjet elektrike ose paketën e baterisë së bashku me mbeturinat e shtëpisë! Në përputhje me Direktivën Evropiane për mbetjet nga pajisjet elektrike dhe elektronike, për bateritë dhe akumulatorët dhe mbetjet nga bateritë dhe akumulatorët dhe implementimin e tyre në përputhje me legjislacionin kombëtar, pajisjet elektrike, bateritë dhe paketën(at) e baterisë që kanë arritur fundin e jetëgjatësisë së tyre duhet të mbliidhen veçmas dhe të dorëzohen në një objekt riciklimi që nuk dëmton mjedisin.

## Përdorimi i synuar

Kjo kokë elektrike me shumë funksione pa kordon është prodhuar për përdorimin e një aksesori të miratuar të listuar në pjesën "SPECIFIKIMET" të këtij manuali udhëzimi. Asnjëherë mos e përdorni njësinë për qëllime të tjera.

**⚠ PARALAJMËRIM:** Lexoni manualin e udhëzimeve të aksesorit si edhe këtë manual udhëzimi përpara përdorimit. Mosndjekja e paralajmërimeve dhe e udhëzimeve mund të rezultojë në lëndime serioze.

Aksesori		Mesatarja e nivelit të presionit të zhurmës		Mesatarja e nivelit të fuqisë së zhurmës		Standardi i zbatueshëm
		L <sub>PA</sub> (dB (A))	Pasiguria K (dB (A))	L <sub>WA</sub> (dB (A))	Pasiguria K (dB (A))	
EM408MP	Fleta metalike	78,7	1,2	94,0	2,3	ISO22868 (ISO11806-1)
	Koka prerëse prej najloni	77,7	1,7	91,7	1,2	ISO22868 (ISO11806-1)/ EN50636-2-91
	Disku plastik	79,3	1,0	90,5	1,3	ISO22868 (ISO11806-1)/ EN50636-2-91
EM409MP	Koka prerëse prej najloni	78,2	2,1	92,4	1,2	ISO22868 (ISO11806-1)/ EN50636-2-91
	Disku plastik	79,8	0,8	91,0	2,0	ISO22868 (ISO11806-1)/ EN50636-2-91
EN401MP		83,0	3	94,0	3	EN62841-4-2
EN401MP + LE400MP		84,1	3	95,1	3	EN62841-4-2
EN410MP		80,6	3	91,6	3	EN62841-4-2
EN410MP + LE400MP		79,0	3	90,0	3	EN62841-4-2
EN420MP		82,1	3	93,1	3	EN62841-4-2
EY401MP		94,5	2,4	103,2	2,2	ISO22868 (ISO11680-1)
EY401MP + LE400MP		85,0	2,3	102,7	1,5	ISO22868 (ISO11680-1)
KR400MP		73,0	3,2	83,4	2,7	EN709
KR401MP		73,6	3,8	83,2	2,9	EN709
EE400MP		73,8	1,4	86,8	3,3	ISO11789 / 2000/14/EC
EJ400MP		80,7	0,7	91,4	1,2	ISO22868 (ISO11806-1)
EJ400MP + LE400MP		78,1	0,9	91,3	0,6	ISO22868 (ISO11806-1)
BR400MP		76,0	1,3	86,8	1,2	EN60335-2-72
SW400MP		76,2	0,2	85,8	0,7	EN60335-2-72
UB400MP		85,3	1,7	99,5	1,2	EN50636-2-100

- Edhe nëse niveli i presionit të zhurmës i renditur më sipër është 80 dB (A) e poshtë, niveli në punë, mund të tejkalojë 80 dB (A). Mbani mbrojtëse për veshët.

**SHËNIM:** Vlerat e deklaruar totale të emetimeve të zhurmës janë matur sipas një metode standarde testimi dhe mund të përdoren për të krahasuar një vegël me një tjetër.

**SHËNIM:** Vlerat e deklaruar të emetimeve të zhurmës mund të përdoren për një vlerësim paraprak të ekspozimit.

**▲ PARALAJMËRIM:** Mbani mbrojtëse për veshët.

**▲ PARALAJMËRIM:** Emetimet e zhurmës gjatë përdorimit aktual të veglës elektrike mund të ndryshojnë nga vlerat e deklaruar në varësi të mënyrave sesi përdoret vegla, veçanërisht nga lloji i materialit të punës që përdoret.

**▲ PARALAJMËRIM:** Vërtetoni që masat e sigurisë për mbrojtjen e përdoruesit bazohen në vlerësimin e ekspozimit ndaj kushteve aktuale të përdorimit (duke marrë parasysh të gjitha pjesët e ciklit të funksionimit si ato kur pajisja është e fikur dhe punon pa prerë ashtu edhe kohën e përdorimit).

Aksesori		Doreza e majtë (doreza e përparme)		Doreza e djathtë (doreza e pasme)		Standardi i zbatueshëm
		ah (m/s <sup>2</sup> )	Pasiguria K (m/s <sup>2</sup> )	ah (m/s <sup>2</sup> )	Pasiguria K (m/s <sup>2</sup> )	
EM408MP	Fleta metalike	2,5 ose më pak	1,5	2,5 ose më pak	1,5	ISO22867 (ISO11806-1)
	Koka prerëse prej najloni	2,5 ose më pak	1,5	2,5 ose më pak	1,5	ISO22867 (ISO11806-1)
	Disku plastik	2,5 ose më pak	1,5	2,5 ose më pak	1,5	ISO22867 (ISO11806-1)
EM409MP	Koka prerëse prej najloni	2,5 ose më pak	1,5	2,5 ose më pak	1,5	ISO22867 (ISO11806-1)
	Disku plastik	2,5 ose më pak	1,5	2,5 ose më pak	1,5	ISO22867 (ISO11806-1)
EN401MP		3,1	1,5	3,5	1,5	EN62841-4-2
EN401MP + LE400MP		5,5	1,5	3,8	1,5	EN62841-4-2
EN410MP		2,5 ose më pak	1,5	2,9	1,5	EN62841-4-2
EN410MP + LE400MP		4,3	1,5	3,7	1,5	EN62841-4-2
EN420MP		2,9	1,5	3,0	1,5	EN62841-4-2
EY401MP		2,5 ose më pak	1,5	2,5 ose më pak	1,5	ISO22867 (ISO11680-1)
EY401MP + LE400MP		3,1	1,5	2,5 ose më pak	1,5	ISO22867 (ISO11680-1)
KR400MP		2,5 ose më pak	1,5	2,5 ose më pak	1,5	EN709
KR401MP		2,5 ose më pak	1,5	2,5 ose më pak	1,5	EN709
EE400MP		2,5 ose më pak	1,5	2,5 ose më pak	1,5	ISO11789
EJ400MP		3,4	1,9	5,0	1,9	ISO22867 (ISO11806-1)
EJ400MP + LE400MP		4,6	1,5	3,2	1,5	ISO22867 (ISO11806-1)
BR400MP		2,5 ose më pak	1,5	2,5 ose më pak	1,5	EN60335-2-72
SW400MP		2,6	1,5	2,5 ose më pak	1,5	EN60335-2-72
UB400MP		4,2	2,2	2,8	1,2	EN50636-2-100

**SHËNIM:** Vlerat e deklaruara totale të dridhjeve janë matur sipas një metode standarde testimi dhe mund të përdoren për të krahasuar një vegël me një tjetër.

**SHËNIM:** Vlerat e deklaruara totale të dridhjeve mund të përdoren për një vlerësim paraprak të ekspozimit.

**⚠️ PARALAJMËRIM:** Emetimet e dridhjeve gjatë përdorimit aktual të veglës elektrike mund të ndryshojnë nga vlerat e deklaruara në varësi të mënyrave sesi përdoret vegla, veçanërisht nga lloji i materialit të punës që përdoret.

**⚠️ PARALAJMËRIM:** Vërtetoni që masat e sigurisë për mbrojtjen e përdoruesit bazohen në vlerësimin e ekspozimit ndaj kushteve aktuale të përdorimit (duke marrë parasysh të gjitha pjesët e ciklit të funksionimit si ato kur pajisja është e fikur dhe punon pa prerë ashtu edhe kohën e përdorimit).

## Deklarata e konformitetit me KE-në

### Vetëm për shtetet evropiane

Deklarata e konformitetit me KE-në përfshihet si Shtojca A në këtë manual përdorimi.

# PARALAJMËRIME SIGURIE

## Paralajmërimet e përgjithshme për sigurinë e veglës

**▲PARALAJMËRIM:** Lexoni të gjitha paralajmërimet për sigurinë, udhëzimet, ilustrimet dhe specifikimet e dhëna me këtë vegël elektrike. Mosndjekja e të gjitha udhëzimeve të renditura më poshtë mund të shkaktojë goditje elektrike, zjarr dhe/ose lëndim të rëndë.

## Ruajini të gjitha paralajmërimet dhe udhëzimet për të ardhmen.

Termi "vegël elektrike" në paralajmërimet e referohet veglës elektrike që përdoret e lidhur në prizë (me kordon) ose veglës së përdorur me bateri (pa kordon).

## Udhëzime shtesë mbi sigurinë

1. Mbajini gjithmonë duart, fytyrën dhe veshjet larg veglës prerëse ndërkohë që ajo është duke u rrotulluar. Moskryerja e këtij veprimi mund të shkaktojë lëndim personal.
2. Gjatë përdorimit, mbajini personal e pranishëm ose kafshët të paktën 15 m larg nga vegla. Fikeni veglën sapo të afrohet dikush.
3. Gjatë përdorimit mos qëndroni kurrë në një sipërfaqe të paqëndrueshme ose të rrëshqitshme, ose në një vend të pjerrët. Gjatë dimrit bëni kujdes nga akulli dhe bora dhe gjithmonë sigurohuni që të mbështetni këmbët mirë.
4. Asnjëherë mos punoni në shkallë ose në pemë që të shmangni humbjen e kontrollit.
5. Përpara përdorimit, kontrolloni zonën e punës për gurë ose objekte të tjera të forta. Ato mund të fluturojnë tutje ose të shkaktojnë zbrapsje të rrezikshme dhe të rezultojnë në lëndim të rëndë dhe/ose dëmtim të pronës.
6. Gjatë përdorimit të disqeve prerëse, shmangni zbrapsjen dhe përgatituni gjithmonë për zbrapsje aksidentale. Shtihni seksionin për zbrapsjen.
7. Kur e lini veglën vetëm qoftë dhe për një kohë të shkurtër, hiqni gjithmonë kutinë e baterisë. Vegla e pamonitoruar me kutinë e baterisë të instaluar mund të përdoret nga persona të paautorizuar dhe të shkaktojë aksidente të rënda.
8. Përpara se të kryeni ndonjë shërbim mirëmbajtjeje, riparimi ose pastrimi, fikeni gjithmonë veglën dhe hiqni kutinë e baterisë.
9. Përpara se ta magazinoni veglën, pastrojeni tërësisht dhe kryeni shërbimet e mirëmbajtjes. Hiqni kutinë e baterisë. Vendosni kapakun në diskut prerës.
10. Ruajeni veglën në një vend të thatë dhe të lartë ose të mbyllur, larg fëmijëve.
11. Mbani doreza mbrojtëse kur prekni diskut prerës. Disqet prerëse mund të shkaktojë prerje të thella në duar.
12. Kur prekni një fletë prerësi, mbani gjithmonë doreza dhe vendosni kapakun e fletës mbi fletë.
13. Kur nuk e përdorni, vendosni kapakun e diskut mbi diskut. Hiqni kapakun përpara përdorimit.

14. Përpara se të transportoni veglën, fikeni atë dhe hiqni kutinë e baterisë. Vendosni kapakun në diskut prerës.
15. Përpara se të ndizni veglën, sigurohuni që vegla prerëse nuk ka prekur tokën dhe pengesa të tjera, si p.sh. një pemë.
16. Vegla prerëse duhet të pajiset me mbrojtësen. Mos e përdorni asnjëherë veglën me mbrojtëse të dëmtuara ose pa vendosur mbrojtëset!
17. Kontrolloni shpesh pajisjen prerëse gjatë përdorimit për krisje ose dëmtime. Përpara inspektimit, hiqni kutinë e baterisë dhe prisni derisa pajisja prerëse të ketë ndaluar plotësisht. Zëvendësoni menjëherë pajisjen prerëse të dëmtuar, qoftë edhe kur ka vetëm krisje sipërfaqësore.
18. Mos e përdorni veglën kur ka mot të keq ose kur ka rrezik rrufesh.
19. Sigurohuni që të mos ketë kablo elektrike, tuba uji, tuba gazi etj. që mund të shkaktojnë rrezik nëse dëmtohen nga përdorimi i veglës.
20. Gjatë përdorimit, mbajeni veglën gjithmonë me të dyja duart. Mos e mbani kurrë veglën vetëm me një dorë gjatë përdorimit.
21. Mbajini dorezat të thata, të pastra dhe pa vaj dhe graso. Mbajini të pastra nga mbeturinat të gjitha hyrjet e ajrit të ftohjes.
22. Gjatë përdorimit, përdorni rripin e krahut. Mbajeni fort veglën në anën tuaj të djathtë.
23. Mos e prekni kutinë e ingranazheve gjatë dhe menjëherë pas përdorimit. Kutia e ingranazheve nxehet gjatë përdorimit dhe mund të shkaktojë lëndime nga djegia.
24. Bëni pushim për të parandaluar humbjen e kontrollit për shkak të lodhjes. Në rekomandojmë që të bëni 10 deri në 20 minuta pushim pas çdo ore.
25. Shmangni mjediset e rrezikshme. Mos e përdorni veglën në vende të lagështa ose të lagura dhe mos e ekspozoni ndaj shiut. Uji që hyr në vegël mund të rrisë rrezikun e goditjeve elektrike.
26. Mos e hidhni baterinë (të) në zjarr. Ajo mund të shpërthejë. Kontrolloni kodet vendore për udhëzime të mundshme të veçanta të hedhjes.
27. Mos e hapni dhe mos e shformoni baterinë (të). Elektroliiti i çliruar është gërryes dhe mund të dëmtojë sytë ose lëkurën. Ai mund të jetë toksik nëse gëlltitet.
28. Mos e karikoni baterinë në shi ose në vende të lagura.

## Pajisjet mbrojtëse personale

### ► Fig.1

1. Mbani helmetë sigurie, syze mbrojtëse dhe doreza mbrojtëse që të mbroheni nga mbeturinat që fluturojnë ose objektet që bien.
2. Mbani mbrojtëse për veshët si p.sh. kufje mbrojtëse për të parandaluar humbjen e dëgjimit.
3. Vëshni rroba dhe këpucë të përshtatshme për një përdorim të sigurt, si p.sh. kominosha pune dhe këpucë të forta që nuk rrëshqasin. Mos vëshni rroba të lirshme dhe mos mbani bizhuteri. Rrobat e gjera, bizhuteritë ose flokët e gjatë mund të kapen në pjesët lëvizëse.
4. Mbani doreza mbrojtëse kur prekni diskut prerës. Disqet prerëse mund të shkaktojë prerje të thella në duar.

## Zmbrapsja (shtytja e diskut)

1. Zmbrapsja (shtytja e diskut) është një reagim i papritur i diskut prerës të ngecur ose të bllokuar. Kur kjo ndodh, vegla shtyhet me forcë të madhe anash ose drejt përdoruesit dhe mund të shkaktojë lëndim të rëndë.
2. Zmbrapsja ndodh veçanërisht kur përdoret segmenti i diskut ndërmjet pozicionit të orës 12 dhe 2 për objektet e forta, shkurret dhe pemët me diametër 3 cm ose më të madh.

### ► Fig.2

3. Për të shmangur zmbrapsjen:
  1. Vendosni segmentin ndërmjet pozicionit të orës 8 dhe 11.
  2. Mos e vendosni asnjëherë segmentin ndërmjet pozicionit të orës 12 dhe 2.
  3. Asnjëherë mos e vendosni segmentin ndërmjet pozicionit të orës 11 dhe 12 dhe mes 2 dhe 5, përveç rastit kur përdoruesit është i trajnuar mirë dhe me përvojë dhe e kryen këtë veprim me përgjegjësinë e tij/saj të plotë.
  4. Mos i përdorni asnjëherë disqet prerëse pranë objekteve të forta, si gardhet, muret, trunjtet e pemëve dhe gurët.
  5. Mos i përdorni asnjëherë disqet prerëse vertikalisht për veprime si rregullimi i cepave dhe prerja e gardheve.

### ► Fig.3

## Dridhja

1. Individët me probleme në qarkullimin e gjakut që i ekspozohen dridhjeve të tepërta mund të pësojnë dëmtime të enëve të gjakut ose në sistemin nervor. Dridhjet mund të shkaktojnë simptomat e mëposhtme në gishta, duar ose kyçe: “Gjumë” (mpirje), therje, dhimbje, ndjesi shpuese, ndryshim të ngjyrës së lëkurës ose të vetë lëkurës. Nëse ju shfaqet ndonjë nga këto simptoma, shkoni te mjeku!
2. Për të ulur rrezikun e “sëmundjes së dridhjeve të shpeshta”, mbajini duart të ngrohta gjatë përdorimit dhe mirëmbajeni veglën dhe aksesoret.

## Udhëzime të rëndësishme rreth sigurisë për kutinë e baterisë

1. Përpara se ta përdorni kutinë e baterisë, lexoni që gjitha udhëzimet dhe shënimet e masave parandaluese të (1) ngarkuesi i baterisë, (2) bateria dhe (3) produkti që përdor baterinë.
2. Mos e çmontoni ose dëmtoni kutinë e baterisë. Kjo mund të shkaktojë zjarr, nxehtësi të lartë ose shpërthim.
3. Nëse koha e përdorimit është shkurtuar jashtë mase, ndalojeni punën menjëherë. Kjo mund të rezultojë në rrezik mbinxehjeje, djegie të mundshme, madje edhe shpërthim.
4. Nëse ju futen elektrolite në sy, shpëlajini sytë me ujë të pastër dhe kërkoni ndihmë mjekësore menjëherë. Kjo gjithë mund të rezultojë në humbje të shikimit.

5. Mos bëni lidhje të shkurtër me kutinë e baterisë:
  - (1) Mos i prekni terminalet me materiale përcjellëse.
  - (2) Shmangni ruajtjen e kutisë së baterisë në një kuti me objekte të tjera metalike, si gozhdë, monedha etj.
  - (3) Mos e ekspozoni kutinë e baterisë në ujë ose shi.

Qarku i shkurtër i baterisë mund të shkaktojë qarkullim të madh të rrymës elektrike, mbinxehje, djegie të mundshme dhe madje prishje.

6. Mos e ruani dhe mos e përdorni pajisjen dhe kutinë e baterisë në vende ku temperatura mund të arrijë ose tejkalojë 50 °C (122 °F).
7. Mos e digjni kutinë e baterisë, edhe nëse është shumë e dëmtuar ose është konsumuar plotësisht. Kutia e baterisë mund të shpërthejë në zjarr.
8. Mos e shponi, pritni, shtypni, hidhni apo rrëzoni kutinë e baterisë ose ta goditni kutinë e baterisë me një objekt të fortë. Një sjellje e tillë mund të shkaktojë zjarr, nxehtësi të lartë ose shpërthim.
9. Mos përdorni bateri të dëmtuar.
10. Bateritë e përfshira të litiumit, u nënshtrohen kërkesave të legjislacionit për mallrat e rrezikshme.

Për transport tregtar p.sh. nga palë të treta, agjentët të ndërmjetëm, duhet të ndiqen kërkesa specifike mbi paketimin dhe etiketimin.

Për përgatitjen e artikullit për transport, është i nevojshëm konsultimi i një eksperti për materiale të rrezikshme. Ju lutemi, ndiqni gjithashtu rregulloret me gjasë më të detajuara vendore. Mbuloni me ngjitëse ose maskoni kontaktet e zhveshura dhe paketojeni baterinë në mënyrë të tillë që të mos lëvizë në paketim.

11. Kur hidhni kutinë e baterisë, hiqeni nga vegla dhe hidhni në një vend të sigurt. Zbatoni rregulloret lokale rreth hedhjes së baterisë.
12. Përdorini bateritë vetëm me produktet e specifikuar nga Makita. Instalimi i baterive në produkte të papajtuësme mund të rezultojë në zjarr, nxehtësi të lartë, shpërthim ose rrjedhje të elektroliteve.
13. Nëse vegla nuk përdoret për një periudhë të gjatë kohe, bateria duhet të hiqet nga vegla.
14. Gjatë dhe pas përdorimit, kutia e baterisë mund të nxehet, gjithë që mund të shkaktojë djegie ose djegie në temperaturë të ulët. Tregoni kujdes gjatë manovrimit të kutive të nxehta të baterive.
15. Mos prekni terminalin e veglës menjëherë pas përdorimit pasi mund të nxehet aq shumë sa të shkaktojë djegie.
16. Mos lejoni që grumbullimin e ashklave, pluhurave ose papastërtive në terminalet, vrimat ose kanalet e kutisë së baterisë. Kjo mund të shkaktojë rëndim të ulët ose dëmtim të veglës ose të kutisë së baterisë.

- Përveç kur vegla e mbështet përdorimin pranë linjave elektrike me voltazh të lartë, mos e përdorni kutinë e baterisë pranë linjave elektrike me voltazh të lartë. Kjo mund të shkaktojë një defekt ose dëmtim të veglës ose të kutisë së baterisë.
- Mbajeni baterinë larg fëmijëve.

## RUAJINI KËTO UDHËZIME.

**⚠️KUJDES:** Përdorni vetëm bateri origjinale Makita. Përdorimi i baterive jo-origjinale Makita ose baterive që mund të jenë modifikuar, mund të rezultojë në marrjen flakë të baterisë, lëndime personale apo dëmtime. Kjo do të anulohet gjithashtu edhe garancinë e Makita-s për veglën e Makita-s dhe ngarkuesin.

## Këshilla për të ruajtur jetëgjatësinë maksimale të baterisë

- Ngarkojeni baterinë përpara se të shkarkohet plotësisht. Gjithmonë ndaloni punën me pajisjen dhe ngarkoni baterinë kur vëreni ulje të fuqisë së pajisjes.
- Asnjëherë mos e ringarkoni baterinë e ngarkuar plotësisht. Mbingarkimi shkurton jetëgjatësinë e shërbimit të baterisë.
- Ngarkojeni baterinë në temperaturën e dhomës në 10 °C - 40 °C. Lërimi kutinë e nxehtë të baterisë të ftohet përpara se ta ngarkoni atë.
- Kur nuk e përdorni kutinë e baterisë, hiqeni atë nga vegla ose karikuesi.
- Ngarkojeni baterinë nëse nuk e përdorni për një kohë të gjatë (mbi gjashtë muaj).

## PËRSHKRIMI I PJESËVE

► Fig.4

1	Kutia e baterisë	2	Leva e bllokimit	3	Këmbëza e çelësit	4	Varësja
5	Doreza	6	Butoni i lëshimit	7	Barriera	8	Llambat treguese
9	Butoni kryesor i ndezjes	10	Rripi i krahut	-	-	-	-

## PËRSHKRIMI I PUNËS

**⚠️PARALAJMËRIM:** Sigurohuni gjithmonë që vegla të jetë e fikur dhe kutia e baterisë të jetë hequr përpara se ta rregulloni apo t'i kontrolloni funksionet e veglës. Mosfikja e veglës dhe mosheqja e kutisë së baterisë mund të rezultojë në lëndim të rëndë personal për shkak të ndezjes aksidentale.

## Instalimi ose heqja e kutisë së baterisë

**⚠️KUJDES:** Fikeni gjithmonë veglën përpara se të instaloni ose hiqni kutinë e baterisë.

**⚠️KUJDES:** Mbajeni fort veglën dhe kutinë e baterisë kur montoni ose hiqni kutinë e baterisë. Mosmbajta fort e veglës dhe e kutisë së baterisë mund të bëjë që t'ju rrëshqasin nga duart dhe të shkaktojë dëmtim të veglës dhe të kutisë së baterisë, si dhe lëndim personal.

► Fig.5: 1. Treguesi i kuq 2. Butoni 3. Kutia e baterisë

Për të hequr kutinë e baterisë, rrëshqiteni atë nga vegla ndërsa rrëshqisni butonin në pjesën e përparme të kutisë së baterisë.

Për të vendosur kutinë e baterisë, bashkërenditni gjuhëzën e kutisë së baterisë me kanalën e folesë dhe rrëshqiteni për ta futur. Futeni deri në fund, derisa të kërcasë dhe të bllokohet në vend. Nëse shikoni treguesin e kuq në anën e sipërme të butonit, ajo nuk është e bllokuar plotësisht.







**⚠️KUJDES:** Vendoseni gjithnjë plotësisht kutinë e baterisë derisa treguesi i kuq të mos duket. Në të kundërt, ajo mund të bjerë aksidentalisht nga vegla duke ju lënduar juve ose personin pranë jush.



**⚠️KUJDES:** Mos e vendosni me forcë kutinë e baterisë. Nëse kutia nuk hyn lehtë, nuk po e futni siç duhet.

## Sistemi i mbrojtjes së veglës/baterisë

Vegla është e pajisur me një sistem të mbrojtjes së veglës/baterisë. Ky sistem ndërpret automatikisht energjinë në motor për të zgjatur jetëgjatësinë e veglës dhe baterisë. Vegla do të ndalojë automatikisht gjatë punës dhe llambat treguese do të ndizen nëse vegla është vendosur sipas një prej kushteve të mëposhtme:

► Fig.6: 1. Llambat treguese

Llambat treguese			Statusi i mbrojtjes
Ngjyra			
E gjelbër			Mbingarkesë
E kuqe			Mbinxehje

Llambat treguese			Statusi i mbrojtjes
Ngjyra	 Ndezur	 Fikur	
E kuqe			Mbi-shkarkim

## Mbrojtja nga mbingarkesa

Nëse vegla ose bateria ndodhet në një nga situatat e mëposhtme, vegla ndalon automatikisht dhe llamba treguese fillon të pulsojë në të gjelbër:

- Vegla ose bateria është e mbingarkuar nga barishtet e ngatërruara ose papastërtitë e tjera.
- Vegla është e bllokuar.
- Butoni kryesor i energjisë është aktivizuar ndërkohë që tërhiqet këmbëza e çelësit.

Në këtë situatë, lëshoni këmbëzën e çelësit dhe hiqni shkakun e mbingarkesës nëse është e nevojshme. Pas kësaj, tërhiqni sërish këmbëzën e çelësit për të vazhduar.

**▲KUJDES:** Përpara se të hiqni shkakun e mbingarkesës, sigurohuni që të fikni veglën.

## Mbrojtja e veglës ose e baterisë nga mbinxehja

Kur vegla ose kutia e baterisë është e mbinxehur, vegla ndalon automatikisht dhe llamba treguese ndizet në të kuqe. Lëreni veglën dhe/ose baterinë të ftohet përpara se ta ndizni sërish veglën.

## Mbrojtja nga mbishkarkimi



















Kur kapaciteti i baterisë ulet, vegla ndalon automatikisht. Llamba treguese fillon të pulsojë në të kuqe. Nëse vegla nuk funksionon edhe kur përdoren çelësat, hiqni kutinë e baterisë nga vegla dhe karikojeni atë.









## Treguesi i kapacitetit të mbetur të baterive

**Vetëm për kuti baterie me llambë**

► Fig.7: 1. Llambat treguese 2. Butoni i kontrollit

Shtypni butonin e kontrollit në kutinë e baterisë për të treguar kapacitetin e mbetur të baterisë. Llambat treguese ndizen për pak sekonda.

Llambat treguese			Kapaciteti i mbetur
 Ndezur	 Fikur	 Duke pulsuar	
			75% deri 100%
			50% deri 75%
			25% deri 50%
			0% deri 25%
			Ngarkojeni baterinë.

Llambat treguese			Kapaciteti i mbetur
 Ndezur	 Fikur	 Duke pulsuar	
			Llambushka mund të ketë keqfunksionuar.
			

**SHËNIM:** Në varësi të kushteve të përdorimit dhe të temperaturës së ambientit, treguesi mund të ndryshojë paksa nga kapaciteti aktual.

**SHËNIM:** Llamba e parë e treguesit (në fund majtas) do të pulsojë kur sistemi i mbrojtjes së baterisë është në punë.

## Çelësi i rymës kryesore

**▲PARALAJMËRIM:** Gjithmonë fikeni çelësin e rymës kryesore kur nuk është në përdorim.

Për të ndezur veglën, shtypni butonin kryesor të ndezjes. Për ta fikur veglën, shtypni dhe mbani shtypur butonin kryesor të ndezjes derisa llambat treguese të fikin.

► Fig.8: 1. Llambat treguese 2. Butoni kryesor i ndezjes

**SHËNIM:** Llamba treguese pulson nëse këmbëza e çelësit tërhiqet në kushte ku nuk mund të përdoret. Llamba pulson nëse ndizni çelësin e rymës kryesore gjatë kohës që mbani shtypur levën e bllokimit dhe këmbëzën e çelësit.

**SHËNIM:** Kjo vegël përdor funksionin e fikjes automatike. Për të shmangur ndezjen pa dashje, çelësi i rymës kryesore do të mbyllet automatikisht kur këmbëza e çelësit nuk është tërhequr për një periudhë të caktuar kohe pas ndezjes së çelësit të rymës kryesore.

## Veprimi i ndërrimit

**▲PARALAJMËRIM:** Për sigurinë tuaj, kjo vegël është pajisur me një levë bllokimi e cila parandalon nisen aksidentale të veglës. **ASNJËHERË** mos e përdorni veglën nëse ndizet kur thjesht tërhiqni këmbëzën e çelësit, pa shtypur levën e bllokimit. Çojeni veglën në qendrën tonë të autorizuar të shërbimit për riparimet e duhura **PËRPARA** përdorimit të mëtejshëm.

**▲PARALAJMËRIM:** **ASNJËHERË** mos e pengoni qëllimin dhe funksionin e levës së bllokimit.

**▲KUJDES:** Përpara se ta vendosni kutinë e baterisë në vegël, kontrolloni gjithmonë nëse çelësi është në pozicionin e duhur dhe nëse kthehet në pozicionin "OFF" (fikur) kur lëshohet.

**▲KUJDES:** Mos e vendosni kurrë gishtin mbi butonin kryesor të ndezjes dhe këmbëzën e çelësit kur transportoni veglën. Vegla mund të ndizet pa dashje dhe t'ju lëndojë.

**VINI RE:** Mos e tërhiqni fort këmbëzën e çelësit pa shtypur levën e bllokimit. Kjo mund të shkaktojë thyerjen e çelësit.

Për të parandaluar tërheqjen aksidentale të këmbëzës së çelësit, vegla është pajisur me një levë bllokimi.

► **Fig.9:** 1. Leva e bllokimit 2. Këmbëza e çelësit

Për të ndezur veglën, ndizni çelësin kryesor të energjisë dhe kapni dorezën (leva e zhblokimit lirohet nga kapja e dorezës) dhe tërhiqni këmbëzën e çelësit. Shpejtësia e veglës rritet me rritjen e trysnisë në këmbëzën e çelësit. Lëshojeni këmbëzën e çelësit për ta ndaluar veglën.

## Rregullimi i shpejtësisë

Shpejtësinë e veglës mund ta zgjidhni duke shtypur butonin kryesor të ndezjes. Çdo herë që prekni butonin kryesor të ndezjes, ndryshon niveli i shpejtësisë.

► **Fig.10:** 1. Llambat treguese 2. Butoni kryesor i ndezjes

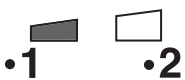
Llambat treguese	Modaliteti
	E lartë
	E ulët

## Funksioni i kontrollit elektronik të rrotullimit

Vegla dallon elektronikisht një rënie të papritur në shpejtësinë e rrotullimit që mund të shkaktojë zbrapsje. Në këtë situatë, vegla ndalon automatikisht për të parandaluar rrotullimin e mëtejshëm të veglës prerëse. Lëshojeni këmbëzën e çelësit për ta rinisur veglën. Eliminoni shkakun e rënies së befte të shpejtësisë së rrotullimit dhe ndizeni veglën.

**SHËNIM:** Ky funksion nuk është masë parandaluese për zbrapsjet.

## MONTIMI

**▲PARALAJMËRIM:** Gjithmonë sigurohuni që vegla të jetë e fikur dhe kutia e baterisë të jetë hequr përpara se të kryeni ndonjë shërbim për veglën. Mosfikja e veglës dhe mosheqja e kutisë së baterisë mund të rezultojë në lëndim të rëndë personal për shkak të ndezjes aksidentale.

**▲PARALAJMËRIM:** Mos e ndizni kurrë veglën nëse nuk është montuar plotësisht. Vënia në punë e veglës kur ajo është pjesërisht e montuar mund të rezultojë në lëndime personale serioze nga ndezja e paqëllimshme.

## Montimi i dorezës

Vendosni dorezën me morsat dhe bulonat e dhënë. Sigurohuni që doreza të ndodhet mes distancatorit dhe shenjës së shigjetës. Mos e hiqni apo zvogëlioni distancatorin.

► **Fig.11:** 1. Tokëza 2. Buloni heksagonal 3. Doreza 4. Shenja e shigjetës 5. Distancatori

Kur përdorni aksesoret e mëposhtëm, sigurohuni të vendosni barrierën në dorezë duke përdorur vidën në barrierë.

- Aksesori i kositëses së barit \*
- Aksesori i makinerisë krasitëse

\*. Vetëm kur fleta metalike është e bashkuar.

► **Fig.12:** 1. Barrierë 2. Vida

## Montimi i tubit bashkues

**▲KUUJDES:** Kontrolloni gjithmonë që tubi i aksesorit të jetë i siguruar pas instalimit. Instalimi i gabuar mund të bëjë që aksesori të bjerë nga njësia elektrike dhe të shkaktojë lëndim të personit.

Montojeni tubin bashkues te njësia elektrike.

1. Rrotullojeni levën e njësies elektrike drejt anës së aksesorit.

► **Fig.13:** 1. Leva

2. Hiqni kapakun e aksesorit. Bashkërenditni kunjin me shenjën e shigjetës dhe futeni tubin e aksesorit derisa butoni i lëshimit të kërcejë lart.

► **Fig.14:** 1. Butoni i lëshimit 2. Shenja e shigjetës 3. Kunji

3. Lëvizeni levën drejt anës së njësies elektrike.

► **Fig.15:** 1. Leva

Sigurohuni që sipërfaqja e levës të jetë paralele me tubin.

Për ta hequr tubin, rrotullojeni levën drejt anës së aksesorit dhe nxirreni tubin ndërsa shtypni për poshtë butonin e lëshimit.

► **Fig.16:** 1. Butoni i lëshimit 2. Leva 3. Tubi

## Rregullimi i pozicionit të dorezës

Rregulloni pozicionin e dorezës me synim përdorimin sa më komod të veglës.

Lironi bulonin me kokë heksagonale te doreza. Lëvizeni dorezën drejt një pozicioni komod pune dhe më pas shtrëngoni bulonin.

► **Fig.17:** 1. Doreza 2. Buloni me kokë heksagonale

## Vendosja e rripit të krahut

**▲PARALAJMËRIM:** Bëni kujdes maksimal për të ruajtur kontrollin e veglës gjatë gjithë kohës. Mos lejoni që vegla të afrohet drejt jush ose ndokujt në afërsi të ambientit të punës. Humbja e kontrollit të veglës mund të shkaktojë lëndime serioze për personat në afërsi dhe përdoruesin.

**▲KUJDES:** Kur përdorni veglën në kombinim me furnizimin me energji të llojit çantë shpine si p.sh. paketë elektrike portative, mos përdorni rripin e krahut të përfshirë në paketën e veglës, por përdorni rripin e varjes të rekomanduar nga Makita.

Nëse vendosni rripin e krahut të përfshirë në paketën e veglës dhe rripin e krahut të furnizimit me energji të llojit çantë shpine njëkohësisht, heqja e veglës ose e furnizimit me energji të llojit çantë shpine është e vështirë në rast emergjence dhe mund të shkaktojë aksident ose lëndim. Për rripin e rekomanduar të varjes, pyesni Qendrën e Shërbimit të Autorizuar të Makita.

**▲KUJDES:** Përdorni gjithmonë rripin e krahut të montuar në vegël. Përpara përdorimit, rregulloni rripin e krahut sipas përmasave të përdoruesit, për të parandaluar lodhjen.

**▲KUJDES:** Përpara përdorimit, sigurohuni që rripi i krahut të jetë vendosur siç duhet te varësja në vegël.

1. Mbajeni rripin e krahut në krahun tuaj të majtë.  
► Fig.18
2. Lidhni grepin në rripin e krahut me varësen e veglës.  
► Fig.19: 1. Varësja 2. Grep
3. Rregullojeni rripin e krahut në një pozicion komod pune.  
► Fig.20

Rripi i krahut ka një mjet për lirim të shpejtë. Thjesht shtypni anët e tokëzës për të liruar veglën nga rripi i krahut.  
► Fig.21: 1. Tokëza

## Ruajtja e çelësit heksagonal

**▲KUJDES:** Bëni kujdes të mos e lini çelësin heksagonal të futur në kokën e veglës. Mund t'ju lëndojë dhe/ose të dëmtojë veglën.

Kur nuk e përdorni çelësin heksagonal, ruajeni siç ilustrohet që të mos humbasë.  
► Fig.22: 1. Doreza 2. Çelësi heksagonal

## MIRËMBAJTJA

**▲PARALAJMËRIM:** Gjithmonë sigurohuni që vegla të jetë e fukur dhe kutia e baterisë të jetë hequr përpara se të kryeni ndonjë kontroll ose mirëmbajtje për veglën. Mosfikja e veglës dhe mosheqja e kutisë së baterisë mund të rezultojë në lëndim të rëndë personal për shkak të ndezjes aksidentale.

**VINI RE:** Mos përdorni kurrë benzinë, benzinë pastrimi, hollues, alkool dhe të ngjashme. Mund të shkaktoni çngjyrosje, deformime ose krisje.

Për të ruajtur SIGURINË dhe QËNDRUESHMËRINË, riparimet dhe çdo mirëmbajtje apo rregullim tjetër duhen kryer nga qendrat e autorizuar të shërbimit ose të shërbimit të fabrikës të Makita-s, duke përdorur gjithnjë pjesë këmbimi të Makita-s.

## Pastrimi i veglës

Pastrojeni veglën duke e fshirë pluhurin, papastërtitë ose barin e prerë me një leckë të thatë ose me një të njomur me ujë me sapun dhe të shtrydhur. Për të shmangur mbinxehjen e veglës, sigurohuni që të hiqni barin e prerë ose mbetjet e ngjitura me grilën e veglës.

## Mbrojtësja e baterisë

**▲PARALAJMËRIM:** Mos e hiqni mbrojtësen e baterisë. Mos e përdorni veglën me mbrojtësen e baterisë të hequr ose të dëmtuar. Goditja e drejtpërdrejtë në kutinë e baterisë mund të shkaktojë keqfunksionim të baterisë dhe mund të rezultojë në lëndim dhe/ose zjarr. Nëse mbrojtësja e baterisë është e deformuar ose e dëmtuar, kontaktoni me qendrën tuaj të autorizuar të shërbimit për riparime.

► Fig.23: 1. Mbrojtësja e baterisë

## NDREQJA E DEFEKTEVE

Përpara se të kërkonti riparime bëni inspektimet tuaja. Nëse zbuloni ndonjë problem që nuk shpjegohet në manual, mos u mundoni të çmontoni veglën. Por për riparime drejtojeni Qendrave të Autorizuara të Shërbimit Makita, duke përdorur gjithmonë pjesë zëvendësuese Makita.

Gjendja anormale	Shkaku i mundshëm (keqfunksionimi)	Zgjidhja
Motori nuk punon.	Kutia e baterisë nuk është instaluar.	Instaloni kutinë e baterisë.
	Problem me baterinë (nën tension)	Rikarikoni baterinë. Nëse rikarikimi nuk është efikas, zëvendësoni baterinë.
	Sistemi i lëvizjes nuk funksionon mirë.	Kërkojini qendrës lokale të autorizuar të shërbimit që ta riparojë.
Motori ndali punën pas një përdorimi të vogël.	Niveli i karikimit të baterisë është i ulët.	Rikarikoni baterinë. Nëse rikarikimi nuk është efikas, zëvendësoni baterinë.
	Mbinxehja.	Ndaloni veglën që të ftohet.
Ajo nuk arrin RPM maksimale.	Bateria nuk është instaluar mirë.	Instaloni kutinë e baterisë siç përshkruhet në këtë manual.
	Fuqia e baterisë bie.	Rikarikoni baterinë. Nëse rikarikimi nuk është efikas, zëvendësoni baterinë.
	Sistemi i lëvizjes nuk funksionon mirë.	Kërkojini qendrës lokale të autorizuar të shërbimit që ta riparojë.

# AKSESORË OPSIONALË

**⚠️KUJDES:** Këta aksesorë ose shtojca rekomandohen për përdorim me veglën Makita të përcaktuar në këtë manual. Përdorimi i aksesorëve apo shtojcave të tjera ndryshe nga këto mund të përbëjë rrezik lëndimi. Aksesorët ose shtojcat përdorini vetëm për qëllimin e tyre të përcaktuar.

Nëse keni nevojë për më shumë të dhëna në lidhje me aksesorët, pyesni qendrën vendore të shërbimit të Makita-s.

Referojuni pjesës “Aksesori i miratuar” për modelet e aplikueshme për këtë vegël.

- Aksesori i kositëses së barit
- Aksesori i prerësit të shkurreve
- Aksesori i prerësit të tokës
- Aksesori i sharrës me bosht
- Aksesori i kultivatorit
- Aksesori i makinerisë krasitëse
- Aksesori i makinës krasitëse të kafes
- Aksesori i shtesës së boshtit
- Aksesori i furçës elektrike
- Aksesori i fshesës elektrike
- Aksesori i fryrëses
- Bateri dhe ngarkues origjinal Makita

**SHËNIM:** Disa artikuj të listës mund të përfshihen në paketën e veglës si aksesorë standardë. Ato mund të ndryshojnë nga njëri shtet në tjetrin.

## СПЕЦИФИКАЦИИ

<b>Модел:</b>		<b>DUX18</b>
Обороти на празен ход (без приставка)	Ниски	0 – 6 800 мин <sup>-1</sup>
	Високи	0 – 9 700 мин <sup>-1</sup>
Обща дължина		977 мм
Номинално напрежение		Постоянно напрежение 18 V
Нетно тегло		4,0 кг – 10,3 кг

- Поради нашата непрекъсната научно-развойна дейност посочените тук спецификации могат да бъдат променени без предизвестие.
- Спецификациите може да са различни в различните държави.
- Теглото може да се различава в зависимост от принадлежността(ите), включително акумулаторната батерия. Най-леката и най-тежката комбинация в съответствие с процедурата на ЕРТА 01/2014 са показани в таблицата.

### Приложима акумулаторна батерия и зарядно устройство

Акумулаторна батерия	BL1820B / BL1830B / BL1840B / BL1850B / BL1860B
Зарядно устройство	DC18RC / DC18RD / DC18RE / DC18SD / DC18SE / DC18SF / DC18SH

- Някои от акумулаторните батерии и зарядните устройства, посочени по-горе, може да не са налични в зависимост от региона на местоживеене.

**▲ПРЕДУПРЕЖДЕНИЕ:** Използвайте само посочените по-горе акумулаторни батерии и зарядни устройства. Използването на други акумулаторни батерии и зарядни устройства може да причини нараняване и/или пожар.

### Препоръчван преносим захранващ модул

Преносим захранващ модул	PDC01
--------------------------	-------

- Преносимият(те) захранващ(и) модул(и), посочен(и) по-горе, може да не е(са) наличен(и) в зависимост от региона на местоживеене.
- Преди да използвате преносимия захранващ модул, прочетете инструкциите и предупредителните маркировки върху него.

### Обороти на празен ход с приставка

Модел	Обороти на въртене	
	Ниски	Високи
EM408MP, EM409MP	0 – 5 000 мин <sup>-1</sup>	0 – 7 000 мин <sup>-1</sup>
EN401MP, EN410MP, EN420MP (Работни движения в минута)	0 – 2 800 мин <sup>-1</sup>	0 – 4 000 мин <sup>-1</sup>
EY401MP (обороти на веригата)	0 – 14 м/с	0 – 20 м/с
KR400MP	0 – 200 мин <sup>-1</sup>	0 – 280 мин <sup>-1</sup>
KR401MP	0 – 160 мин <sup>-1</sup>	0 – 230 мин <sup>-1</sup>
EE400MP	0 – 3 300 мин <sup>-1</sup>	0 – 4 700 мин <sup>-1</sup>
EJ400MP	0 – 2 000 мин <sup>-1</sup>	0 – 2 800 мин <sup>-1</sup>
BR400MP	0 – 160 мин <sup>-1</sup>	0 – 230 мин <sup>-1</sup>
SW400MP	0 – 160 мин <sup>-1</sup>	0 – 230 мин <sup>-1</sup>
UB400MP	0 – 6 100 мин <sup>-1</sup>	0 – 6 700 мин <sup>-1</sup>

## Одобрена приставка

Тип	Модел
Приставка тример за трева	EM408MP, EM409MP
Приставка тример за жив плет	EN401MP, EN410MP
Приставка – тример за трева и храсти	EN420MP
Приставка за рязане на клони	EY401MP
Приставка – култиватор	KR400MP, KR401MP
Приставка за оформяне на краища	EE400MP
Приставка за бране на кафе	EJ400MP
Приставка – удължителен прът	LE400MP
Приставка механична четка	BR400MP
Приставка механична метла	SW400MP
Накрайник на въздуходувката	UB400MP

## Символи

По-долу са описани символите, които може да се използват за тази машина. Задължително е да се запознаете с техните значения, преди да пристъпите към работа.



Прочетете ръководството за експлоатация.



Необходимо е особено внимание.



Да не се излага на въздействието на влага.



Ni-MH  
Li-Ion

Само за страни от ЕС  
Не изхвърляйте електрооборудване или акумулаторни батерии с битовите отпадъци! При спазване на Европейската директива относно отпадъците от електрическо и електронно оборудване и директивата относно батерии и акумулатори и отпадъци от батерии и акумулатори и приложението им съгласно националното законодателство, бракуваното електрическо оборудване и батерии и пакет(и) батерии трябва да се събират отделно и да се връщат в места за рециклиране, съобразени с изискванията за опазване на околната среда.

## Предназначение

Тази многофункционална задвижваща глава без кабел е предназначена за задвижване на одобрена приставка, описана в раздела „СПЕЦИФИКАЦИИ“ на това ръководство за експлоатация. Никога не използвайте устройството за друга цел.

**▲ ПРЕДУПРЕЖДЕНИЕ:** Преди употреба прочетете ръководството за експлоатация на приставката, както и тази инструкция за експлоатация. Неспазването на предупрежденията и инструкциите може да доведе до тежко нараняване.

Приставка		Средно ниво на звуково налягане		Средно ниво на звукова мощност		Приложим стандарт
		L <sub>PA</sub> (dB (A))	Коефициент на неопределеност (K) (dB (A))	L <sub>WA</sub> (dB (A))	Коефициент на неопределеност (K) (dB (A))	
EM408MP	Метален режещ диск	78,7	1,2	94,0	2,3	ISO22868 (ISO11806-1)
	Режеща глава с найлонова корда	77,7	1,7	91,7	1,2	ISO22868 (ISO11806-1)/ EN50636-2-91
	Пластмасов режещ диск	79,3	1,0	90,5	1,3	ISO22868 (ISO11806-1)/ EN50636-2-91
EM409MP	Режеща глава с найлонова корда	78,2	2,1	92,4	1,2	ISO22868 (ISO11806-1)/ EN50636-2-91
	Пластмасов режещ диск	79,8	0,8	91,0	2,0	ISO22868 (ISO11806-1)/ EN50636-2-91
EN401MP		83,0	3	94,0	3	EN62841-4-2
EN401MP + LE400MP		84,1	3	95,1	3	EN62841-4-2
EN410MP		80,6	3	91,6	3	EN62841-4-2
EN410MP + LE400MP		79,0	3	90,0	3	EN62841-4-2
EN420MP		82,1	3	93,1	3	EN62841-4-2
EY401MP		94,5	2,4	103,2	2,2	ISO22868 (ISO11680-1)
EY401MP + LE400MP		85,0	2,3	102,7	1,5	ISO22868 (ISO11680-1)
KR400MP		73,0	3,2	83,4	2,7	EN709
KR401MP		73,6	3,8	83,2	2,9	EN709
EE400MP		73,8	1,4	86,8	3,3	ISO11789 / 2000/14/EC
EJ400MP		80,7	0,7	91,4	1,2	ISO22868 (ISO11806-1)
EJ400MP + LE400MP		78,1	0,9	91,3	0,6	ISO22868 (ISO11806-1)
BR400MP		76,0	1,3	86,8	1,2	EN60335-2-72
SW400MP		76,2	0,2	85,8	0,7	EN60335-2-72
UB400MP		85,3	1,7	99,5	1,2	EN50636-2-100

- Въпреки че цитираното по-горе ниво на звуково налягане е 80 dB (A) или по-малко, при работа нивото може да превиши 80 dB (A). Използвайте предпазни средства за слуха.

**ЗАБЕЛЕЖКА:** Обявената(ите) стойност(и) на шумовите емисии е(са) измерена(и) в съответствие със стандартни методи за изпитване и може да се използва(т) за сравняване на инструменти.

**ЗАБЕЛЕЖКА:** Обявеното(ите) стойност(и) на шумови емисии може да се използва(т) също и за предварителна оценка на вредното въздействие.

**▲ПРЕДУПРЕЖДЕНИЕ:** Използвайте предпазни средства за слуха.

**▲ПРЕДУПРЕЖДЕНИЕ:** Нивото на шума при работа с електрическия инструмент може да се различава от обявената(ите) стойност(и) в зависимост от начина на използване на инструмента, по-специално какъв детайл се обработва.

**▲ПРЕДУПРЕЖДЕНИЕ:** Задължително определете предпазни мерки за защита на оператора въз основа на оценка на риска в реални работни условия (като се вземат предвид всички етапи на работния цикъл, като например момента на изключване на инструмента, работата на празен ход, както и времето на задействане).

# Вибрации

Приставка		Лява ръкохватка (предна дръжка)		Дясна ръкохватка (задна дръжка)		Приложим стандарт
		ah (m/s <sup>2</sup> )	Коефициент на неопре- деленост K (m/s <sup>2</sup> )	ah (m/s <sup>2</sup> )	Коефициент на неопре- деленост K (m/s <sup>2</sup> )	
EM408MP	Метален режещ диск	2,5 или по-малко	1,5	2,5 или по-малко	1,5	ISO22867 (ISO11806-1)
	Режеща глава с найлонова корда	2,5 или по-малко	1,5	2,5 или по-малко	1,5	ISO22867 (ISO11806-1)
	Пластмасов режещ диск	2,5 или по-малко	1,5	2,5 или по-малко	1,5	ISO22867 (ISO11806-1)
EM409MP	Режеща глава с найлонова корда	2,5 или по-малко	1,5	2,5 или по-малко	1,5	ISO22867 (ISO11806-1)
	Пластмасов режещ диск	2,5 или по-малко	1,5	2,5 или по-малко	1,5	ISO22867 (ISO11806-1)
EN401MP		3,1	1,5	3,5	1,5	EN62841-4-2
EN401MP + LE400MP		5,5	1,5	3,8	1,5	EN62841-4-2
EN410MP		2,5 или по-малко	1,5	2,9	1,5	EN62841-4-2
EN410MP + LE400MP		4,3	1,5	3,7	1,5	EN62841-4-2
EN420MP		2,9	1,5	3,0	1,5	EN62841-4-2
EY401MP		2,5 или по-малко	1,5	2,5 или по-малко	1,5	ISO22867 (ISO11680-1)
EY401MP + LE400MP		3,1	1,5	2,5 или по-малко	1,5	ISO22867 (ISO11680-1)
KR400MP		2,5 или по-малко	1,5	2,5 или по-малко	1,5	EN709
KR401MP		2,5 или по-малко	1,5	2,5 или по-малко	1,5	EN709
EE400MP		2,5 или по-малко	1,5	2,5 или по-малко	1,5	ISO11789
EJ400MP		3,4	1,9	5,0	1,9	ISO22867 (ISO11806-1)
EJ400MP + LE400MP		4,6	1,5	3,2	1,5	ISO22867 (ISO11806-1)
BR400MP		2,5 или по-малко	1,5	2,5 или по-малко	1,5	EN60335-2-72
SW400MP		2,6	1,5	2,5 или по-малко	1,5	EN60335-2-72
UB400MP		4,2	2,2	2,8	1,2	EN50636-2-100

**ЗАБЕЛЕЖКА:** Обявената(ите) обща(и) стойност(и) на вибрациите e(са) измерена(и) в съответствие със стандартни методи за изпитване и може да се използва(т) за сравняване на инструменти.

**ЗАБЕЛЕЖКА:** Обявената(ите) обща(и) стойност(и) на вибрациите може да се използва(т) също и за предварителна оценка на вредното въздействие.

**⚠ ПРЕДУПРЕЖДЕНИЕ:** Нивото на вибрациите при работа с електрическия инструмент може да се различава от обявената(ите) стойност(и) в зависимост от начина на използване на инструмента, по-специално какъв детайл се обработва.

**⚠ ПРЕДУПРЕЖДЕНИЕ:** Задължително определете предпазни мерки за защита на оператора въз основа на оценка на риска в реални работни условия (като се вземат предвид всички етапи на работния цикъл, като например момента на изключване на инструмента, работата на празен ход, както и времето на задействане).

## ЕО декларация за съответствие

Само за европейските страни

ЕО декларацията за съответствие е включена като Анекс А към тази инструкция за употреба.

# ПРЕДУПРЕЖДЕНИЯ ЗА БЕЗОПАСНОСТ

## Общи предупреждения за безопасност при работа с електрически инструменти

**▲ ПРЕДУПРЕЖДЕНИЕ:** Прочетете всички предупреждения, инструкции, илюстрации и спецификации за безопасността, предоставени с този електрически инструмент. При неспазване на изброените по-долу инструкции има опасност от токов удар, пожар и/или тежко нараняване.

## Запазете всички предупреждения и инструкции за справка в бъдеще.

Терминът "електрически инструмент" в предупрежденията се отнася за вашия инструмент (с кабел за включване в мрежата) или работещ на батерии (безжичен) електрически инструмент.

## Допълнителни инструкции за безопасност

1. **Винаги пазете ръцете, лицето и дрехите си далеч от режещия инструмент, когато той се върти.** В противен случай може да се нараните.
2. **По време на работа не допускайте странични лица или животни по-близо от 15 м до инструмента.** При приближаване на външно лице веднага спрете инструмента.
3. **По време на работа никога не стойте върху нестабилна или хлъзгава повърхност, а също и върху наклон.** През студения сезон внимавайте за наличие на лед и сняг и винаги си осигурявайте стабилно стъпване.
4. **Никога не работете на стълба или дърво, за да не загубите контрол.**
5. **Преди работа прегледайте работната зона за наличие на камъни или други твърди предмети.** Те могат да бъдат изхвърлени или да рикошират опасно, като причинят сериозни наранявания и/или повреда на имущество.
6. **Когато използвате режещи дискове се пазете от обратен удар и винаги бъдете готови за случаен обратен удар.** Вижте раздела за обратен удар.
7. **Когато оставяте инструмента, дори и за кратко време, винаги изваждайте акумулаторната батерия.** Оставеният без наблюдение инструмент с инсталирана акумулаторна батерия може да се използва от неупълномощено лице и да стане причина за сериозен нещастен случай.
8. **Преди извършване на поддръжка, ремонт или почистване на инструмента винаги го изключвайте и отстранявайте акумулаторната батерия.**
9. **Преди прибиране на инструмента извършете пълно почистване и поддръжка.** Извадете акумулаторната батерия. Поставете капака на режещия нож.
10. **Съхранявайте инструмента на сухо и високо или заключено място, което не е достъпно за деца.**
11. **При работа с режещите дискове носете предпазни ръкавици.** Режещите дискове могат да порежат тежко незащитени ръце.
12. **Когато боравите с диск на резачката, винаги носете ръкавици и поставяйте предпазителя на диска.**
13. **Когато инструментът не се използва, поставете капака на ножа върху него.** Преди да започнете работа, отстранете капака.
14. **Преди да транспортирате инструмента, изключете го и отстранете акумулаторната батерия.** Поставете капака на режещия нож.
15. **Преди да стартирате инструмента се уверете, че режещият инструмент не докосва земята и други препятствия, като например дървета.**
16. **Режещият инструмент трябва да е оборудван с предпазител.** Никога не работете с инструмент с повредени предпазители или без поставен предпазител!
17. **По време на работа често проверявайте режещото приспособление за пукнатини или повреди.** Преди проверката отстранете акумулаторната батерия и изчакайте, докато режещото приспособление спре напълно. Заменете режещото приспособление незабавно, дори и да има само повърхностни пукнатини.
18. **Не работете с инструмента, когато времето е лошо или има риск от светкавица.**
19. **Уверете се, че няма електрически кабели, водопроводни тръби, газови тръби и др., които биха могли да създадат опасност, ако бъдат повредени при използване на инструмента.**
20. **По време на работа дръжте здраво ръкохватката на инструмента с две ръце.** По време на употреба никога не дръжте инструмента с една ръка.
21. **Поддържайте ръкохватките сухи, чисти и без масло или грес.** Поддържайте всички водни отвори за охлаждащ въздух без замърсявания.
22. **По време на работа използвайте ремъка за рамо.** Дръжте здраво инструмента от дясната си страна.
23. **Не докосвайте корпуса на редуктора по време на работа и непосредствено след това.** Корпусът на редуктора се нагорещява по време на работа и може да причини нараняване от изгаряне.
24. **Почивайте, за да не изгубите контрол над управлението поради умора.** Препоръчваме Ви да правите почивка от 10 или 20 минути на всеки час работа.
25. **Избягвайте опасни среди.** Инструментът да не се използва във влажни или мокри участъци и да не се излага на дъжд. Попадналата в инструмента вода увеличава риска от токов удар.

26. **Не изхвърляйте акумулаторната(ите) батерия(и) в огън.** Клетките на батерията могат да експлодират. Проверете местните разпоредби за евентуални специални инструкции за унищожаване.
27. **Не отваряйте или повреждайте акумулаторната батерия(и).** Изтичащият електролит има разяждащо действие и може да увреди очите или кожата. Може да бъде токсичен при поглъщане.
28. **Не зареждайте батерията под дъжд или на влажни места.**

## Лично предпазно оборудване

### ► Фиг.1

1. Носете каска, защитни очила и ръкавици, за да се предпазите от отхвъркнали частици или падащи предмети.
2. Носете предпазни средства за слуха като слушалки, за да не се стигне до увреждане на слуха.
3. Носете подходящо облекло и обувки за безопасна работа, като работен комбинезон и здрави обувки с подметки против подхлъзване. Не носете свободни дрехи или бижута. Свободното облекло, бижутата или дългата коса могат да бъдат захванати от движещите се части.
4. При работа с режещите дискове носете предпазни ръкавици. Режещите дискове могат да порежат тежко незащитени ръце.

## Обратен удар (отхвърляне на ножа)

1. Обратният удар (отхвърляне на ножа) е внезапна реакция на заседнал или задрал режещ нож. Ако това се случи, инструментът се отхвърля настрани или към оператора с голяма сила и може да причини сериозно нараняване.
2. Обратният удар се получава особено в случаите, когато сегментът от ножа, който съответства на зоната между 12 и 2 часа, се прилага към твърди предмети, храсти и дървета с диаметър 3 см и по-голям.

### ► Фиг.2

3. За да избегнете обратен удар:
  1. Прилагайте сегмента, съответстващ на зоната между 8 и 11 часа.
  2. Никога не прилагайте сегмента, съответстващ на зоната между 12 и 2 часа.
  3. Никога не прилагайте сегмента, съответстващ на зоната между 11 и 12 часа и между 2 и 5 часа, освен ако операторът не е добре обучен и опитен и извършва това на собствена отговорност.
  4. Никога не използвайте режещите ножове близо до твърди предмети, като огради, стени, дънери на дървета и камъни.
  5. Никога не използвайте режещите ножове вертикално за такива операции, като например оформяне и подрязване на жив плет.

### ► Фиг.3

## Вибрации

1. **Хората с проблеми в кръвообращението, които са изложени на прекомерни вибрации, може да получат увреждане на кръвоносните съдове или на нервната система.** Вибрациите могат да предизвикат появата на следните симптоми в пръстите, ръцете или китките: „Заспиване“ (изтръпване), мравучкане, болка, усещане за боцкане, изменение в цвета на кожата или на самата кожа. Ако се появи някой от тези симптоми, обърнете се към лекар!
2. **За да намалите опасността от „вибрационна болест“, поддържайте ръцете си топли по време на работа и дръжте правилно инструмента и принадлежностите.**

## Важни инструкции за безопасност за акумулаторната батерия

1. Преди да използвате акумулаторната батерия, прочетете всички инструкции и предупредителни маркировки на (1) зарядното устройство за батериите, (2) за батериите и (3) за използвания батериите продукт.
  2. **Не разглобявайте и не променяйте акумулаторната батерия.** Това може да предизвика пожар, прегряване или взрив.
  3. **Ако мощността на машината намалее много, веднага спрете да работите.** Това може да доведе до риск от прегряване, до възможни изгаряния и даже до експлозии.
  4. **Ако в очите ви попадне електролит, изплакнете ги с чиста вода и веднага потърсете лекарска помощ.** Това може да доведе до загуба на зрението ви.
  5. **Не давайте на късо акумулаторните батерии:**
    - (1) Не докосвайте клемите с проводими материали.
    - (2) Избягвайте съхраняването на акумулаторните батерии в контейнер с други метални предмети като пирони, монети и други подобни.
    - (3) Не излагайте акумулаторните батерии на вода или дъжд.
- Закъсяването на акумулаторна батерия може да доведе до протичане на много силен ток, до прегряване, до възможни изгаряния и даже до разпадане на батерията.
6. **Не съхранявайте и не използвайте инструментата и акумулаторните батерии на места, където температурата може да достигне или надмине 50 °C (122 °F).**
  7. **Не изгаряйте акумулаторните батерии** даже и ако те са сериозно повредени или напълно износени. Акумулаторната батерия може да експлодират в огън.
  8. **Не забивайте пирони, не режете, не смачквайте, не хвърляйте, не изпускате и не удряйте в твърд предмет акумулаторната батерия.** Това поведение може да предизвика пожар, прегряване или взрив.

9. Не използвайте повредени акумулаторни батерии.
10. Съдържащите се литиево-йонни акумулаторни батерии са обект на изискванията на законодателството за опасни стоки.  
При търговски превози, напр. от трети страни, спедитори, трябва да се спазват специални изисквания за опаковане и етикетирание.  
За подготовка на артикула, който трябва да бъде изпратен, е необходима консултация с експерт по опасните материали. Моля, спазвайте и евентуално по-подробните национални разпоредби.  
Залепете с лента или покрийте откритите контакти и опаковайте акумулаторната батерия по такъв начин, че да не може да се премества в опаковката.
11. При изхвърляне на акумулаторната батерия я извадете от инструмента и я изхвърлете на подходящо място. Спазвайте местните разпоредби за изхвърляне на акумулаторни батерии.
12. Използвайте батериите само с продуктите, определени от Makita. Поставянето на батериите към неодобрен продукт може да предизвика пожар, прегряване, взрив или изтичане на електролит.
13. Ако инструментът няма да се използва продължително време, батерията трябва да се извади от него.
14. По време на и след употреба акумулаторната батерия може да поеме топлина, която може да причини изгаряния или нискотемпературни изгаряния. Внимавайте, когато боравите с горещите акумулаторни батерии.
15. Не докосвайте клемата на инструмента веднага след употреба, тъй като е възможно да е достатъчно нагрята, за да предизвика изгаряния.
16. Не позволявайте стружки, прах или почва да полепват по клемите, отворите и каналите на акумулаторната батерия. Това може да доведе до лоши работни характеристики или повреда на инструмента или акумулаторната батерия.
17. Освен ако инструментът поддържа използването в близост до високоволтови електропроводи, не използвайте акумулаторната батерия близо до високоволтови електропроводи. Това може да доведе до неизправност или повреда на инструмента или акумулаторната батерия.
18. Пазете батерията от деца.

## ЗАПАЗЕТЕ НАСТОЯЩИТЕ ИНСТРУКЦИИ.

**▲ВНИМАНИЕ:** Използвайте само оригинални акумулаторни батерии на Makita. При използване на различни от акумулаторните батерии на Makita или стари акумулаторни батерии може да се получи пръскане на акумулаторната батерия, което да доведе до пожар, нанасяване или повреда. Това също ще анулира гаранцията на Makita за инструмента и зарядното устройство Makita.

## Съвети за поддържане на максимално дълъг живот на акумулаторните батерии

1. Зареждайте акумулаторните батерии, преди те да са се разрешили напълно. Когато забележите, че мощността на инструмента намалява, винаги спирайте работата с инструмента и заредете акумулаторната батерия.
2. Никога не презареждайте напълно заредена акумулаторна батерия. Презарядът скъсява експлоатационния живот на батерията.
3. Зареждайте акумулаторната батерия при стайна температура от 10 °C – 40 °C (50 °F – 104 °F). Оставете загретите акумулаторни батерии да се охладят, преди да ги зареждате.
4. Когато не използвате акумулаторната батерия, извадете я от инструмента или зарядното устройство.
5. Заредете акумулаторната батерия, ако не сте го използвали дълъг период от време (повече от шест месеца).

## ОПИСАНИЕ НА ЧАСТИТЕ

► Фиг.4

1	Акумулаторна батерия	2	Блокиращ лост	3	Пусков прекъсвач	4	Закачалка
5	Дръжка	6	Освобождаващ бутон	7	Ограничител	8	Светлинни индикатори
9	Главен бутон за захранването	10	Ремъци за рамо	–	–	–	–

# ОПИСАНИЕ НА ФУНКЦИИТЕ

**⚠ ПРЕДУПРЕЖДЕНИЕ:** Винаги проверявайте дали инструментът е изключен и акумулаторната батерия е извадена, преди да регулирате или проверявате дадена функция на инструмента. Ако не изключите и не извадите акумулаторната батерия, може да се стигне до сериозни наранявания при случайно стартиране.

## Поставяне и изваждане на акумулаторната батерия

**⚠ ВНИМАНИЕ:** Винаги изключвайте инструмента преди поставяне или изваждане на акумулаторната батерия.

**⚠ ВНИМАНИЕ:** Когато инсталирате или изваждате акумулаторната батерия, дръжте здраво инструмента и акумулаторната батерия. Ако не държите здраво инструмента и акумулаторната батерия, те могат да се изплъзнат от ръцете ви и да доведат до повреждане на инструмента и акумулаторната батерия или нараняване.

- **Фиг.5:** 1. Червен индикатор 2. Бутон  
3. Акумулаторна батерия

За да извадите акумулаторната батерия, я плъзнете извън инструмента, плъзгайки същевременно бутона в предната част на акумулаторната батерия.

За да поставите акумулаторната батерия, изравнете езичето на акумулаторната батерия с жлеба в корпуса и го плъзнете на мястото му. Вмъкнете го докрай, докато ключалката го задържи на място с малко прищракване. В случай че виждате червения индикатор в горната част на бутона, това означава, че тя не е фиксирана напълно на мястото си.









**⚠ ВНИМАНИЕ:** Винаги вмъквайте акумулаторната батерия докрай, така че червеният индикатор да се скрие. В противен случай тя може неволно да изпадне от инструмента, което може да нарани вас или някого около вас.

**⚠ ВНИМАНИЕ:** Не инсталирайте акумулаторната батерия със сила. Ако батерията не се движи свободно, тя не е била поставена правилно.

## Система за защита на инструмента / акумулаторната батерия

Инструментът е оборудван със система за защита на инструмента/акумулаторната батерия. Тази система автоматично прекъсва захранването към електромотора, за да осигури по-дълъг живот на инструмента и акумулаторната батерия. Инструментът ще спре автоматично по време на работа и светлинните индикатори ще светнат, ако инструментът се намира в едно от следните състояния:

- **Фиг.6:** 1. Светлинни индикатори

Цвят	Светлинни индикатори			Състояние на защита
	 Свети	 Не свети	 Мига	
Зелено				Претоварване
Червено				Прегряване
Червено				Прекалено разредане

## Защита срещу претоварване

Ако инструментът или батерията попаднат в една от следните ситуации, инструментът спира работа автоматично, а светлинният индикатор започва да мига в зелено:

- Инструментът или батерията са претоварени поради оплитане в плевели или други остатъци.
- Инструментът е блокирал.
- Главният бутон на захранването е задействан, докато пусковият прекъсвач е бил издърпан.

При такава ситуация освободете пусковия прекъсвач и отстранете причината за претоварването, ако е необходимо. След това натиснете отново пусковия прекъсвач, за да възобновите работата си.

**⚠ ВНИМАНИЕ:** Преди да отстраните причината за претоварването, трябва непременно да изключите инструмента.

## Защита срещу прегряване за инструмент или акумулаторната батерия

Когато инструментът или акумулаторната батерия прегреят, той автоматично спира да работи, а светлинният индикатор светва в червено. Оставете инструмента и/или батерията да изстинат, преди да включите инструмента отново.

## Защита срещу прекомерно разредане

Когато капацитетът на акумулаторната батерия намалее, инструментът автоматично спира. Светлинният индикатор започва да мига в червено. Ако инструментът не работи дори при задействане на превключвателите му, извадете акумулаторната батерия от него и я заредете.

## Индикация на оставащия капацитет на акумулаторната батерия

Само за акумулаторни батерии с индикатор

► Фиг.7: 1. Светлинни индикатори 2. Бутон за проверка

Натиснете бутона за проверка на акумулаторната батерия за показване на оставащия заряд на батерията.

Светлинните индикатори ще светнат за няколко секунди.

Светлинни индикатори			Оставащ заряд на батерията
Свети	Изкл.	Мига	
			75% до 100%
			50% до 75%
			25% до 50%
			0% до 25%
			Заредете батерията.
			Батерията може да не работи правилно.

**ЗАБЕЛЕЖКА:** В зависимост от условията на употреба и околната температура е възможно показаната леко да се различават от действителния капацитет.

**ЗАБЕЛЕЖКА:** Първият (краен ляв) светлинен индикатор ще мига, когато системата за защита на батерията функционира.

## Главен превключвател за захранването

**⚠ ПРЕДУПРЕЖДЕНИЕ:** Винаги изключвайте главния превключвател на захранването, когато не го използвате.

Натиснете главния бутон на захранването, за да включите инструмента. За изключване на инструмента натиснете и задръжте главния ключ на захранването, докато светлинните индикатори изгаснат.

► Фиг.8: 1. Светлинни индикатори 2. Главен ключ за захранването

**ЗАБЕЛЕЖКА:** Светлинният индикатор започва да мига, ако пусковият прекъсвач е натиснат при неработни състояния. Светлинният индикатор мига, ако включите главния превключвател на захранването, докато натискате лоста за блокиране и пусковия прекъсвач.

**ЗАБЕЛЕЖКА:** Този инструмент използва функцията за автоматично изключване на захранването. За да избегнете неволно стартиране, главният превключвател на захранването ще се изключи автоматично, когато пусковият прекъсвач не е натиснат за определен период от време след включване на главния превключвател на захранването.

## Включване

**⚠ ПРЕДУПРЕЖДЕНИЕ:** За Ваша безопасност този инструмент е оборудван с блокиращ лост, който предотвратява неволното му стартиране. НИКОГА не използвайте инструмента, ако той се включва, когато просто натиснете пусковия прекъсвач, без да сте натиснали блокиращия лост. Върнете инструмента в упълномощен сервизен център за ремонт ПРЕДИ по-нататъшна употреба.

**⚠ ПРЕДУПРЕЖДЕНИЕ:** НИКОГА не залепвайте с лента и не елиминирайте предназначението и функцията на блокиращия лост.

**⚠ ВНИМАНИЕ:** Преди да поставите батерията в инструмента, винаги проверявайте дали пусковият прекъсвач работи нормално и се връща в положение "OFF" (ИЗКЛ.) при отпускането му.

**⚠ ВНИМАНИЕ:** Никога не слагайте пръста си върху главния бутон на захранването и пусковия прекъсвач, когато носите инструмента. Инструментът може да се включи неволно и да причини нараняване.

**БЕЛЕЖКА:** Не дърпайте пусковия прекъсвач силно, без да сте натиснали лоста за блокиране. Това може да доведе до счупване на прекъсвача.

За предотвратяване на неволно натискане на пусковия прекъсвач е осигурен блокиращ лост.

► Фиг.9: 1. Блокиращ лост 2. Пусков прекъсвач

За да стартирате инструмента, включете главния превключвател на захранването, хванете дръжката (блокиращият лост се освобождава при хващането) и след това натиснете пусковия прекъсвач. Оборотите на инструмента се увеличават с увеличаването на натиска върху пусковия прекъсвач. За да спрете инструмента, освободете пусковия прекъсвач.

## Регулиране на оборотите

Можете да изберете оборотите на инструмента чрез кратковременно задействане на главния ключ за захранването. При всяко натискане на главния бутон за захранване, нивото на оборотите ще се променя.

► Фиг.10: 1. Светлинни индикатори 2. Главен ключ за захранването

Светлинни индикатори	Режим
	Високи
	Ниски

## Функция „Електронно управление на въртящия момент“

Инструментът установява по електронен път внезапното намаляване на оборотите, което може да предизвика откат. В тази ситуация инструментът спира автоматично, за да предотврати по-нататъшното въртене на режещия инструмент. За да рестартирате инструмента, освободете пусковия прекъсвач. Отстранете причината за внезапното намаляване на оборотите и включете отново инструмента.

**ЗАБЕЛЕЖКА:** Тази функция не е превантивна мярка срещу откат.

## СГЛОБЯВАНЕ

**▲ ПРЕДУПРЕЖДЕНИЕ:** Винаги проверявайте дали инструментът е изключен и акумулаторната батерия е извадена, преди да работите по инструмента. Ако не изключите и не извадите акумулаторната батерия, може да се стигне до сериозни наранявания при случайно стартиране.

**▲ ПРЕДУПРЕЖДЕНИЕ:** Никога не стартирайте инструмента, ако не е напълно сглобен. Работата на инструменти в състояние на частично сглобяване може да доведе до тежки наранявания поради инцидентното им стартиране.

## Монтиране на ръкохватката

Поставете ръкохватката с доставените скоби и болтове. Уверете се, че ръкохватката се намира между дистанционния елемент и стрелката. Не махайте и не свивайте дистанционния елемент.

► **Фиг.11:** 1. Скоба 2. Болт с глава с вътрешен шестостен 3. Дръжка 4. Стрелка 5. Дистанционен елемент

Когато използвате следните приставки, не забравяйте да закрепите ограничителя към дръжката с помощта на винта на ограничителя.

- Приставка – тример за трева \*
- Приставка за оформяне на краища

\*. Само когато е монтиран метален режещ диск.

► **Фиг.12:** 1. Ограничител 2. Винт

## Монтиране на тръбата за приставка

**▲ ВНИМАНИЕ:** Винаги проверявайте закрепването на тръбата за приставката след монтажа. Неправилният монтаж може да доведе до падане на приставката от задвижващия механизъм и да предизвика нараняване.

Монтирайте тръбата за приставка към инструмента.

1. Завъртете лоста на задвижващия механизъм към страната на приставката.

► **Фиг.13:** 1. Лост

2. Отстранете капачката на приставката. Подравнете щифта със стрелката и вкарайте тръбата за приставка, докато изскочи освобождаващия бутон.

► **Фиг.14:** 1. Освобождаващ бутон 2. Стрелка 3. Щифт

3. Завъртете лоста към страната на задвижващия механизъм.

► **Фиг.15:** 1. Лост

Уверете се, че повърхността на лоста е паралелна на тръбата.

За да свалите тръбата, завъртете лоста към страната на приставката и издърпайте тръбата навън, като натискате надолу бутон за освобождаване.

► **Фиг.16:** 1. Освобождаващ бутон 2. Лост 3. Тръба

## Регулиране на позицията на дръжката

Регулирайте позицията на дръжката за удобна работа с инструмента.

Разхлабете болта с глава с вътрешен шестостен на дръжката. Преместете дръжката на удобна за работа позиция и след това затегнете болта.

► **Фиг.17:** 1. Дръжка 2. Болт с вътрешен шестостен

## Закрепване на ремъка за рамо

**▲ ПРЕДУПРЕЖДЕНИЕ:** Винаги внимавайте уредът да е под контрол. Не допускайте уредът да се накланя към Вас или друг човек, намиращ се наблизо. Ако не се поддържа контрол върху уреда, съществува опасност от сериозно нараняване на оператора и странични лица.

**▲ ВНИМАНИЕ:** Когато използвате инструмента заедно със захранващ модул за гръб, например преносим захранващ модул, не използвайте ремъка за рамо, включен в комплекта на инструмента, или висящата лента, препоръчана от Makita.

Ако поставите ремъка за рамо, включен в комплекта на инструмента, и ремъка за рамо на захранващия модул за гръб едновременно, свалянето на инструмента или захранващия модул за гръб ще бъде трудно в случай на аварийна ситуация и това може да стане причина за инцидент или нараняване. За препоръчителната висяща лента се обърнете към упълномощените сервисни центрове на Makita.

**▲ ВНИМАНИЕ:** Винаги използвайте закрепения към инструмента ремък за рамо. Преди започване на работа регулирайте ремъка за рамото в съответствие с височината на потребителя, за да се избегне умора.

**▲ ВНИМАНИЕ:** Преди започване на работа се уверете, че ремъкът за рамо е правилно закрепен към окачалката на инструмента.

1. Поставете ремъка за рамо на лявото си рамо.

► Фиг.18

2. Затворете куката на ремъка за рамо към окачалката на инструмента.

► Фиг.19: 1. Закачалка 2. Кука

3. Регулирайте ремъка за рамо така, че да Ви бъде удобно да работите.

► Фиг.20

Ремъкът за рамо има функция за бързо освобождаване.

Просто стиснете двете страни на катарамата, за да освободите инструмента от колана за носене на рамо.

► Фиг.21: 1. Скоба

## Съхранение на шестостенния ключ

**⚠ ВНИМАНИЕ:** Уверете се, че не сте забравили шестостенния ключ вкаран в главата на инструмента. Може да причини нараняване и/или повреда на инструмента.

Когато не се използва, съхранявайте шестостенния ключ по показания начин, за да не се изгуби.

► Фиг.22: 1. Дръжка 2. Шестостенен ключ

## ПОДДРЪЖКА

**⚠ ПРЕДУПРЕЖДЕНИЕ:** Винаги проверявайте дали инструментът е изключен и акумулаторната батерия е извадена, преди да се опитвате да проверите или работите по инструмента. Ако не изключите и не извадите акумулаторната батерия, може да се стигне до сериозни наранявания при случайно стартиране.

**БЕЛЕЖКА:** Не използвайте бензин, нефта, разредител, спирт и др. подобни. Това може да причини обезцветяване, деформация или пукнатини.

За да се поддържа БЕЗОПАСНОСТТА и НАДЕЖНОСТТА на продукта, ремонтите, поддръжката или регулирането трябва да се извършват от упълномощен сервис или фабрични сервисни центрове на Makita, като винаги трябва да използвате резервни части от Makita.

## Почистване на инструмента

Почистете инструмента, като избършете праха, замърсяванията или отрязаната трева със суха кърпа или с кърпа, напоена с вода и миеш препарат и добре изцедена. За да избегнете прегряване на инструмента, непременно изваждайте отрязаната трева или остатъците, полепнали по вентилационните отвори на инструмента.

## Предпазител на батерията

**⚠ ПРЕДУПРЕЖДЕНИЕ:** Не махайте предпазителя на батерията. Не използвайте инструмента с махнат или повреден предпазител на батерията. Пряк удар върху акумулаторната батерия може да доведе до неизправност в батерията и нараняване и/или пожар. Ако предпазителът на батерията е деформиран или повреден, свържете се с Вашия упълномощен сервисен център за ремонт.

► Фиг.23: 1. Предпазител на батерията

## ОТСТРАНЯВАНЕ НА НЕИЗПРАВНОСТИ

Преди да заявите ремонт, сами извършете проверка. Ако установите проблем, който не е обяснен в ръководството, не се опитвайте да разглобявате инструмента. Вместо това го занесете в някой от оторизираните сервиси на Makita, които винаги използват за ремонтите резервни части от Makita.

Състояние на неизправност	Възможно причина (неизправност)	Мерки за отстраняване
Двигателят не работи.	Не е инсталирана акумулаторна батерия.	Инсталирайте акумулаторната батерия.
	Проблем с батерията (ниско напрежение)	Заредете акумулаторната батерия. Ако зареждането не е ефективно, сменете акумулаторната батерия.
	Задвижващата система не работи нормално.	Обърнете се към местния упълномощен сервис за извършване на ремонт.
След кратко използване, двигателят спира да работи.	Нивото на заряда на акумулатора е ниско.	Заредете акумулаторната батерия. Ако зареждането не е ефективно, сменете акумулаторната батерия.
	Прегряване.	Спрете работата с уреда, за да може той да се охлади.
Не достига максималния въртящ момент в об./мин.	Акумулаторната батерия е инсталирана неправилно.	Поставете акумулаторната батерия, както е описано в настоящото ръководство.
	Енергията на батерията спада.	Заредете акумулаторната батерия. Ако зареждането не е ефективно, сменете акумулаторната батерия.
	Задвижващата система не работи нормално.	Обърнете се към местния упълномощен сервис за извършване на ремонт.

# ДОПЪЛНИТЕЛНИ АКСЕСОАРИ

**⚠ ВНИМАНИЕ:** Препоръчва се използването на тези аксесоари или накрайници с вашия инструмент Makita, описан в настоящото ръководство. Използването на други аксесоари или накрайници може да доведе до опасност от телесни повреди. Използвайте съответния аксесоар или накрайник само по предназначение.

Ако имате нужда от помощ за повече подробности относно тези аксесоари, се обърнете към местния сервизен център на Makita.

Вижте раздела „Одобрена приставка“ за приложимите за този инструмент модели.

- Приставка тример за трева
- Приставка тример за жив плет
- Приставка – тример за трева и храсти
- Приставка за рязане на клони
- Приставка – култиватор
- Приставка за оформяне на краища
- Приставка за бране на кафе
- Приставка – удължителен прът
- Приставка механична четка
- Приставка механична метла
- Накрайник на въздуходувката
- Оригинална акумулаторна батерия и зарядно устройство на Makita

**ЗАБЕЛЕЖКА:** Някои артикули от списъка може да са включени в комплекта на инструмента, като стандартни аксесоари. Те може да са различни в различните държави.

## SPECIFIKACIJE

<b>Model:</b>		<b>DUX18</b>
Brzina bez opterećenja (bez priključka)	Nisko	0 – 6.800 min <sup>-1</sup>
	Visoko	0 – 9.700 min <sup>-1</sup>
Ukupna dužina		977 mm
Nazivni napon		DC 18 V
Neto težina		4,0 kg – 10,3 kg

- Zahvaljujući našem stalnom programu razvoja i istraživanja, navedene specifikacije podložne su promjenama bez obavijesti.
- Specifikacije mogu biti različite ovisno o zemlji.
- Težina se može razlikovati ovisno o opremi, uključujući baterijski uložak. Najlakša i najteža kombinacija, sukladno postupku EPTA 01/2014, prikazane su u nastavku.

### Odgovarajući baterijski uložak i punjač

Baterija	BL1820B / BL1830B / BL1840B / BL1850B / BL1860B
Punjač	DC18RC / DC18RD / DC18RE / DC18SD / DC18SE / DC18SF / DC18SH

- Neki od navedenih baterijskih uložaka i punjača možda neće biti dostupni ovisno o regiji u kojoj se nalazite.

**⚠ UPOZORENJE:** Upotrebite samo navedene baterijske uloške i punjače. Upotreba bilo koje druge vrste baterijskih uložaka i punjača može prouzročiti ozljede i/ili požar.

### Preporučeno prijenosno napajanje

Prijenosno napajanje	PDC01
----------------------	-------

- Prethodno navedena prijenosna napajanja možda neće biti dostupna ovisno o regiji u kojoj se nalazite.
- Prije upotrebe prijenosnog napajanja pročitajte upute i oznake upozorenja na prijenosnom napajanju.

### Brzina bez opterećenja s priključkom

Model	Brzina vrtnje	
	Nisko	Visoko
EM408MP, EM409MP	0 – 5.000 min <sup>-1</sup>	0 – 7.000 min <sup>-1</sup>
EN401MP, EN410MP, EN420MP (Broj udara po minuti)	0 – 2.800 min <sup>-1</sup>	0 – 4.000 min <sup>-1</sup>
EY401MP (brzina lanca)	0 – 14 m/s	0 – 20 m/s
KR400MP	0 – 200 min <sup>-1</sup>	0 – 280 min <sup>-1</sup>
KR401MP	0 – 160 min <sup>-1</sup>	0 – 230 min <sup>-1</sup>
EE400MP	0 – 3.300 min <sup>-1</sup>	0 – 4.700 min <sup>-1</sup>
EJ400MP	0 – 2.000 min <sup>-1</sup>	0 – 2.800 min <sup>-1</sup>
BR400MP	0 – 160 min <sup>-1</sup>	0 – 230 min <sup>-1</sup>
SW400MP	0 – 160 min <sup>-1</sup>	0 – 230 min <sup>-1</sup>
UB400MP	0 – 6.100 min <sup>-1</sup>	0 – 6.700 min <sup>-1</sup>

## Odobreni priključak

Vrsta	Model
Priključak trimera za travu	EM408MP, EM409MP
Dodatak za trimer za živicu	EN401MP, EN410MP
Priključak obrezivača	EN420MP
Priključak štapne pile	EY401MP
Priključak kultivatora	KR400MP, KR401MP
Priključak rezača rubova	EE400MP
Priključak berača kave	EJ400MP
Priključak produžetka osovine	LE400MP
Priključak rotirajuće četke	BR400MP
Priključak rotirajućeg čistača	SW400MP
Nastavak puhala	UB400MP

## Simboli

U nastavku su prikazani simboli koji se upotrebljavaju za opremu. Prije korištenja provjerite jeste li razumjeli njihovo značenje.



Pročitajte priručnik s uputama.



Potreban poseban oprez i pozornost.



Nemojte izlagati vlazi.



Samo za države EU-a  
Ne odlažite električnu opremu ili baterije zajedno s komunalnim otpadom! Sukladno europskim direktivama o otpadnoj električnoj i elektroničkoj opremi, baterijama i akumulatorima te otpadnim baterijama i akumulatorima te njihovoj primjeni sukladno nacionalnim zakonima, električna oprema i baterije na kraju vijeka trajanja moraju se zasebno prikupiti i vratiti u ekološki kompatibilno postrojenje za recikliranje.

## Namjena

Bežična višefunkcijska električna glava namijenjena je za pokretanje odobrenog priključka navedenog u odjeljku „SPECIFIKACIJE“ ovog priručnika s uputama. Zabranjena je uporaba jedinice u bilo koje druge svrhe.

**⚠ UPOZORENJE:** Prije uporabe pročitajte priručnik s uputama za priključak i ovaj priručnik s uputama. Nepridržavanje upozorenja ili uputa može rezultirati ozbiljnim ozljedama.

Priključak		Prosječna razina tlaka zvuka		Prosječna razina jačine zvuka		Važeća norma
		L <sub>PA</sub> (dB (A))	Neodređenost K (dB (A))	L <sub>WA</sub> (dB (A))	Neodređenost K (dB (A))	
EM408MP	Metalna oštrica	78,7	1,2	94,0	2,3	ISO22868 (ISO11806-1)
	Najlonska rezna glava	77,7	1,7	91,7	1,2	ISO22868 (ISO11806-1)/ EN50636-2-91
	Plastična oštrica	79,3	1,0	90,5	1,3	ISO22868 (ISO11806-1)/ EN50636-2-91
EM409MP	Najlonska rezna glava	78,2	2,1	92,4	1,2	ISO22868 (ISO11806-1)/ EN50636-2-91
	Plastična oštrica	79,8	0,8	91,0	2,0	ISO22868 (ISO11806-1)/ EN50636-2-91
EN401MP		83,0	3	94,0	3	EN62841-4-2
EN401MP + LE400MP		84,1	3	95,1	3	EN62841-4-2
EN410MP		80,6	3	91,6	3	EN62841-4-2
EN410MP + LE400MP		79,0	3	90,0	3	EN62841-4-2
EN420MP		82,1	3	93,1	3	EN62841-4-2
EY401MP		94,5	2,4	103,2	2,2	ISO22868 (ISO11680-1)
EY401MP + LE400MP		85,0	2,3	102,7	1,5	ISO22868 (ISO11680-1)
KR400MP		73,0	3,2	83,4	2,7	EN709
KR401MP		73,6	3,8	83,2	2,9	EN709
EE400MP		73,8	1,4	86,8	3,3	ISO11789 / 2000/14/EC
EJ400MP		80,7	0,7	91,4	1,2	ISO22868 (ISO11806-1)
EJ400MP + LE400MP		78,1	0,9	91,3	0,6	ISO22868 (ISO11806-1)
BR400MP		76,0	1,3	86,8	1,2	EN60335-2-72
SW400MP		76,2	0,2	85,8	0,7	EN60335-2-72
UB400MP		85,3	1,7	99,5	1,2	EN50636-2-100

- Čak i ako je gore navedena razina tlaka zvuka 80 dB (A) ili manje, razina u radu može prelaziti 80 dB (A). Nosite zaštitu za uši.

**NAPOMENA:** Deklarirana vrijednost emisije buke izmjerena je prema standardnoj metodi testiranja i može se rabiti za usporedbu jednog alata s drugim.

**NAPOMENA:** Deklarirana vrijednost emisije buke također se može rabiti za preliminarnu procjenu izloženosti.

**⚠ UPOZORENJE:** Nosite zaštitu za uši.

**⚠ UPOZORENJE:** Emisija buke tijekom stvarnog korištenja električnog ručnog alata se može razlikovati od deklariranih vrijednosti emisije, ovisno o načinu na koji se alat rabi, posebice ovisno o tome kakav se izradak izrađuje.

**⚠ UPOZORENJE:** Nemojte zaboraviti da identificirate sigurnosne mjere zaštite rukovatelja koje se temelje na procjeni izloženosti u stvarnim uvjetima korištenja (uzimajući u obzir sve dijelove radnog ciklusa, poput vremena kada je alat isključen i kada on radi u praznom hodu, a također i vrijeme okidanja).

## Vibracija

Priključak		Lijeva ručka (prednja drška)		Desna ručka (stražnja drška)		Važeća norma
		ah (m/s <sup>2</sup> )	Neodređenost K (m/s <sup>2</sup> )	ah (m/s <sup>2</sup> )	Neodređenost K (m/s <sup>2</sup> )	
EM408MP	Metalna oštrica	2,5 ili manje	1,5	2,5 ili manje	1,5	ISO22867 (ISO11806-1)
	Najlonska rezna glava	2,5 ili manje	1,5	2,5 ili manje	1,5	ISO22867 (ISO11806-1)
	Plastična oštrica	2,5 ili manje	1,5	2,5 ili manje	1,5	ISO22867 (ISO11806-1)
EM409MP	Najlonska rezna glava	2,5 ili manje	1,5	2,5 ili manje	1,5	ISO22867 (ISO11806-1)
	Plastična oštrica	2,5 ili manje	1,5	2,5 ili manje	1,5	ISO22867 (ISO11806-1)
EN401MP		3,1	1,5	3,5	1,5	EN62841-4-2
EN401MP + LE400MP		5,5	1,5	3,8	1,5	EN62841-4-2
EN410MP		2,5 ili manje	1,5	2,9	1,5	EN62841-4-2
EN410MP + LE400MP		4,3	1,5	3,7	1,5	EN62841-4-2
EN420MP		2,9	1,5	3,0	1,5	EN62841-4-2
EY401MP		2,5 ili manje	1,5	2,5 ili manje	1,5	ISO22867 (ISO11680-1)
EY401MP + LE400MP		3,1	1,5	2,5 ili manje	1,5	ISO22867 (ISO11680-1)
KR400MP		2,5 ili manje	1,5	2,5 ili manje	1,5	EN709
KR401MP		2,5 ili manje	1,5	2,5 ili manje	1,5	EN709
EE400MP		2,5 ili manje	1,5	2,5 ili manje	1,5	ISO11789
EJ400MP		3,4	1,9	5,0	1,9	ISO22867 (ISO11806-1)
EJ400MP + LE400MP		4,6	1,5	3,2	1,5	ISO22867 (ISO11806-1)
BR400MP		2,5 ili manje	1,5	2,5 ili manje	1,5	EN60335-2-72
SW400MP		2,6	1,5	2,5 ili manje	1,5	EN60335-2-72
UB400MP		4,2	2,2	2,8	1,2	EN50636-2-100

**NAPOMENA:** Deklarirana vrijednost ukupnih vibracija izmjerena je prema standardnoj metodi testiranja i može se rabiti za usporedbu jednog alata s drugim.

**NAPOMENA:** Deklarirana vrijednost ukupnih vibracija također se može rabiti za preliminarnu procjenu izloženosti.

**⚠ UPOZORENJE:** Emisija vibracija tijekom stvarnog korištenja električnog ručnog alata se može razlikovati od deklariranih vrijednosti emisije, ovisno o načinu na koji se alat rabi, posebice ovisno o tome kakav se izradak izrađuje.

**⚠ UPOZORENJE:** Nemojte zaboraviti da identificirate sigurnosne mjere zaštite rukovatelja koje se temelje na procjeni izloženosti u stvarnim uvjetima korištenja (uzimajući u obzir sve dijelove radnog ciklusa, poput vremena kada je alat isključen i kada on radi u praznom hodu, a također i vrijeme okidanja).

## Izjava o sukladnosti EZ

*Samo za države članice Europske unije*

Izjava o sukladnosti EZ u prilogu je Priloga A ovih uputa za upotrebu.

# SIGURNOSNA UPOZORENJA

## Opća sigurnosna upozorenja za električne ručne alate

**⚠ UPOZORENJE:** Pročitajte sva sigurnosna upozorenja, upute, ilustracije i specifikacije priložene uz ovaj električni ručni alat. Nepridržavanje svih uputa navedenih u nastavku može rezultirati strujnim udarom, požarom i/ili ozbiljnim ozljedama.

## Sačuvajte sva upozorenja i upute radi kasnijeg korištenja.

Pojam „električni alat“ u upozorenjima odnosi se na električni (kabelski) alat uključen u struju ili na bežične električne alate (na baterije).

## Dodatne sigurnosne upute

1. Pri rotaciji alata ruke, lice i odjeću držite podalje od reznog alata. U suprotnom može doći do tjelesnih ozljeda.
2. Tijekom rada držite promatrače ili životinje najmanje 15 m dalje od alata. Isključite alat čim se netko približi.
3. Tijekom rada nemojte stajati na nestabilnoj ili klizavoj površini ili na strmoj padini. Tijekom hladnog vremena čuvajte se leda i snijega i uvijek osigurajte stabilno uporište.
4. Nikad ne radite na ljestvama ili stablu da ne izgubite kontrolu.
5. Provjerite prije rada područje rada radi kame-nja ili drugih čvrstih predmeta. Oni se mogu odbaciti ili uzrokovati opasan povratni udar te dovesti do teških ozljeda i/ili oštećenja imovine.
6. Kad koristite rezne oštrice, izbjegavajte povratni udar i uvijek budite spremni na slučaj-an povratni udar. Pogledajte odjeljak o povrat-nom udaru.
7. Ako ostavljate alat čak i nakratko, uvijek uklonite baterijski uložak. Alat na koji se ne pazi s postavljenim baterijskim uloškom može koristiti neovlaštena osoba i uzrokovati ozbiljnu nezgodu.
8. Prije održavanja, popravka ili čišćenja alata, uvijek isključite alat i uklonite baterijski uložak.
9. U potpunosti očistite i izvedite održavanje alata prije skladištenja. Uklonite baterijski uložak. Pričvrstite poklopac na reznu oštricu.
10. Skladištite alat na suhom i visokom ili zaklju-čanom mjestu izvan dohvata djece.
11. Kad dirate reznu oštricu, nosite zaštitne ruka-vice. Rezne oštrice mogu ozbiljno zarezati gole ruke.
12. Prilikom rukovanja reznom oštricom uvijek nosite rukavice i na oštricu postavite pokrov za oštricu.
13. Kad je ne upotrebljavate, na oštricu postavite štitnik oštrice. Prije rada uklonite štitnik.

14. Prije prijevoza alata isključite ga i uklonite baterijski uložak. Pričvrstite poklopac na reznu oštricu.
15. Prije pokretanja alata provjerite da rezni alat ne dodiruje tlo i druge prepreke kao što je stablo.
16. Rezni alat mora biti opremljen štitnikom. Nikada ne rukujte alatom s oštećenim štitni-cima ili bez namještenih štitnika!
17. Redovito provjeravajte ima li na reznom dodatku pukotina ili oštećenja. Prije pregleda uklonite baterijski uložak i pričekajte dok se rezni dodatak potpuno ne zaustavi. Odmah zamijenite oštećeni rezni dodatak, čak i u slu-čaju samo površnih pukotina.
18. Alat izbjegavajte upotrebljavati u lošim vre-menskim uvjetima ili ako postoji opasnost od udara munje.
19. Provjerite da nema električnih kabela, cijevi za vodu, plinskih cijevi i sl. koje mogu prouzročiti opasnost ako se pri upotrebi alata oštete.
20. Prilikom uporabe alat uvijek držite objema rukama. Prilikom uporabe nikad ne držite alat jednom rukom.
21. Držite ručke suhima, čistima i bez ulja i masti. Sve otvore za zrak za hlađenje držite podalje od ostataka.
22. Tijekom rada koristite remen za rame. Čvrsto držite alat na svojoj desnoj strani.
23. Nemojte dodirivati kućište motora tijekom rada i odmah nakon toga. Kućište motora zagrijava se tijekom rada i može izazvati opekotine.
24. Odmorite se kako biste spriječili gubitak kontrole zbog umora. Preporučujemo da se svaki sat odmorite 10 do 20 minuta.
25. Izbjegavajte opasan okoliš. Alat nemojte upo-trebljavati na vlažnim ili mokrim mjestima niti ga izlagati kiši. Ulazak vode u alat može povećati rizik od strujnog udara.
26. Bateriju/e ne bacajte u vatru. Čelija bi mogla eksplodirati. Provjerite u lokalnim propisima postoje li posebne upute za odlaganje.
27. Nemojte otvarati niti uništavati bateriju/e. Ispušteni elektrolit jest korozivan i može oštetiti oči ili kožu. Možete se otrovati ako ga progutate.
28. Ne punite bateriju na kiši ili na mokrim mjestima.

## Osobna zaštitna oprema

### ► SI.1

1. Nosite sigurnosnu kacigu, zaštitne naočale i rukavice da biste se zaštitili od letećih krhotina i padajućih predmeta.
2. Nosite zaštitu za uši poput slušalica kako biste spriječili gubitak sluha.
3. Nosite propisanu odjeću i cipele za siguran rad, kao što su radni kombinezon i robusne cipele s potplatima koji se ne klizu. Ne nosite labavu odjeću ili nakit. Pomični dijelovi mogu zahvatiti labavu odjeću, nakit ili dugačku kosu.
4. Kad dirate reznu oštricu, nosite zaštitne ruka-vice. Rezne oštrice mogu ozbiljno zarezati gole ruke.

## Povratni udar (udarac oštrice)

1. Povratni udar (udarac oštrice) nagla je reakcija na zahvaćenu ili zaglavljenu reznu oštricu. Kad do njega dođe, alat se snažno odbacuje postrance ili prema rukovatelju te može uzrokovati teške ozljede.
2. Povratni udar posebno se često događa kad režete dijelom oštrice koji se nalazi između 12 i 2 sata, čvrste predmete, grmlje i stabala promjera od 3 cm ili većim.

### ► SI.2

#### 3. Izbjegavanje povratnog udara:

1. Režite dijelom oštrice između 8 i 11 sati.
2. Nikad ne režite dijelom oštrice između 12 i 2 sata.
3. Nemojte rezati dijelom oštrice između 11 i 12 sati i između 2 i 5 sati, osim ako ste dobro obučeni i iskusan rukovatelj i činite navedeno na vlastiti rizik.
4. Nikad ne upotrebljavajte rezne oštrice blizu čvrstih predmeta, npr. ograda, zidova, debela stabala i kamenja.
5. Nikad ne upotrebljavajte rezne oštrice okomito, za radove kao što je podrezivanje ili rezanje živice.

### ► SI.3

## Vibracija

1. Kod ljudi s lošom cirkulacijom koji su izloženi pretjeranoj vibraciji može doći do ozljeda krvnih žila ili živčanog sustava. Vibracije mogu uzrokovati sljedeće simptome u prstima, rukama ili zapešćima: obamrlost (utrnulost), trnci, bol, osjećaj probadanja, promjena boje kože ili promjene na koži. Ako se pojavi bilo koji od navedenih simptoma, posjetite liječnika!
2. Da biste smanjili rizik od „bolesti bijelih prstiju“, tijekom rukovanja održavajte toplinu ruku te dobro održavajte alat i dodatni pribor.

## Važne sigurnosne upute za bateriju

1. Prije uporabe baterije pročitajte sve upute i oznake upozorenja na (1) punjaču za baterije, (2) bateriji i (3) proizvodu koji koristi bateriju.
2. Nemojte rastavljati ili izmjenjivati baterijski uložak. To može dovesti do požara, pretjeranog zagrijavanja ili eksplozije.
3. Ako se vrijeme rada znatno skratilo, odmah prestanite raditi. Može doći do pregrijavanja, mogućih opekline pa čak i eksplozije.
4. Ako vam elektrolit dospje u oči, isperite ih čistom vodom i odmah se obratite liječniku. Tako možete izgubiti vid.
5. Nemojte kratko spajati bateriju:
  - (1) Ne dovodite terminale u kontakt s provodljivim materijalima.
  - (2) Ne čuvajte bateriju u spremniku s drugim metalnim predmetima poput čavala, kovanica itd.
  - (3) Ne izlažite bateriju vodi ili kiši.

Kratki spoj baterije može uzrokovati velik protok struje, pregrijavanje, moguće opekline pa čak i kvar.

6. Ne držite i ne upotrebljavajte alat i baterijski uložak na mjestima gdje temperatura može premašiti 50 °C (122 °F).
7. Ne spaljujte bateriju čak ni ako je ozbiljno oštećena ili potpuno istrošena. Baterija može eksplodirati u vatri.
8. Nemojte zabijati čavle u baterijski uložak, rezati ga, gnječiti, bacati ili udarati tvrdim predmetom. Ti postupci mogu dovesti do požara, pretjeranog zagrijavanja ili eksplozije.
9. Ne koristite oštećene baterije.
10. Sadržane litij-ionske baterije podliježu odredbama zakonskih propisa o opasnim tvarima. Kada se radi o komercijalnom transportu koji obavljaju npr. dobavljači ili špediteri, moraju se poštovati posebni zahtjevi na pakiranju i oznakama. Prilikom pripreme isporuke takve stavke potražite savjet stručnjaka za opasne tvari. Pogledajte i moguće detaljnije nacionalne propise. Prekrijte trakom ili zaštitite otvorene kontakte i bateriju zapakirajte tako da se ne može pomicati u pakiranju.
11. Kada odlažete baterijski uložak u otpad, uklonite ga iz alata i zbrinite na sigurnom mjestu. Pridržavajte se lokalnih zakonskih propisa za zbrinjavanje baterija.
12. Upotrebljavajte baterije samo s proizvodima koje je odobrila tvrtka Makita. Umjetanje baterija u neprikladne proizvode može dovesti do požara, prekomjerne topline, eksplozije ili curenja elektrolita.
13. Ako se alat ne upotrebljava dulje vrijeme, bateriju morate ukloniti iz alata.
14. Tijekom i nakon upotrebe baterijski uložak može se zagrijati i prouzročiti opekline višeg ili nižeg stupnja. Pažljivo rukujte vrućim baterijskim uložcima.
15. Nemojte dirati priključak alata neposredno nakon upotrebe jer se može zagrijati toliko da prouzroči opekline.
16. Ne dopustite da krhotine, prašina ili zemlja zapnu u priključcima, otvorima i urezima baterijskog uložka. To može dovesti do neispravnog rada ili kvara alata ili baterijskog uložka.
17. Ako alat ne podržava upotrebu u blizini visokonaponskih električnih vodova, nemojte upotrebljavati baterijski uložak u blizini a visokonaponskih električnih vodova. To može dovesti do neispravnog rada ili kvara alata ili baterijskog uložka.
18. Bateriju čuvajte podalje od djece.

## ČUVAJTE OVE UPUTE.

**▲OPREZ:** Uvijek upotrebljavajte originalne baterije Makita. Upotreba baterija koje nisu originalne baterije Makita ili su izmijenjene može dovesti do rasprskavanja baterije i uzrokovati požar, tjelesnu ozljedu ili štetu. To će također poništiti jamstvo tvrtke Makita za alat i punjač Makita.

## Savjeti za održavanje najduljeg vijeka trajanja baterije

1. Napunite bateriju prije nego što se potpuno isprazni. Uvijek zaustavite alat i napunite bateriju kad primijetite da alat slabije radi.
2. Nikad ne punite već do kraja napunjenu bateriju. Pretjerano punjenje skraćuje radni vijek baterije.

3. Bateriju punite na sobnoj temperaturi između 10 °C i 40 °C. Vruću bateriju prije punjenja ostavite da se ohladi.
4. Kada ne upotrebljavate baterijski uložak, uklonite ga iz alata ili punjača.
5. Napunite bateriju ako je ne mislite koristiti duže vrijeme (duže od 6 mjeseci).

## OPIS DIJELOVA

### ► SI.4

1	Baterija	2	Ručica za blokadu	3	Uključno/isključna sklopka	4	Kuka
5	Ručka	6	Gumb za otpuštanje	7	Sigurnosna prepreka	8	Žaruljice indikatora
9	Glavni gumb za uključivanje	10	Remen za rame	–	–	–	–

## FUNKCIONALNI OPIS

**▲ UPOZORENJE:** Prije podešavanja ili provjere rada alata obavezno provjerite je li stroj isključen i baterija uklonjena. Ako ne isključite alat i ne uklonite bateriju, može doći do teške tjelesne ozljede zbog slučajnog pokretanja.

## Umetanje ili uklanjanje baterije

**▲ OPREZ:** Uvijek isključite alat prije umetanja ili uklanjanja baterije.

**▲ OPREZ:** Čvrsto držite alat i bateriju pri umetanju ili uklanjanju baterije. Ako alat i bateriju ne držite čvrsto, mogli bi vam iskliznuti iz ruku te oštetiti alat i bateriju ili uzrokovati osobnu ozljedu.

► SI.5: 1. Crvena oznaka 2. Gumb 3. Baterija

Za uklanjanje bateriju gurnite van iz alata pritiskom gumba na prednjoj strani uložka.

Za umetanje baterijskog uložka poravnajte jezičac na baterijskom uložku s utorom na kućištu i gurnite ga na mjesto. Umetnite baterijski uložak do kraja dok ne sjedne na svoje mjesto uz mali klik. Ako možete vidjeti crvenu oznaku na gornjoj strani gumba, baterijski uložak nije do kraja sjeo na svoje mjesto.









**▲ OPREZ:** Uvijek umetnite baterijski uložak do kraja tako da ne možete vidjeti crvenu oznaku. U suprotnom može slučajno ispasti iz alata, što može dovesti do ozljede vas ili nekog u blizini.

**▲ OPREZ:** Ne umećite bateriju silom. Ako baterija ne klizne lagano, znači da nije ispravno umetnuta.

## Sustav zaštite alata/baterije

Alat je opremljen sustavom zaštite alata/baterije. Sustav automatski prekida napajanje motora da bi produžio vijek trajanja alata i baterije. Alat automatski prestaje raditi i žaruljice indikatora svijetle u sljedećim slučajevima:

► SI.6: 1. Žaruljice indikatora

Boja	Žaruljice indikatora			Stanje zaštite
	Svijetli	Isključeno	Treperi	
Zeleno				Preopterećenje
Crveno				Pregrijavanje
Crveno				Prekomjerno pražnjenje

## Zaštita od preopterećenja

Ako se, u nekoj od sljedećih situacija, alat automatski zaustavi i žaruljica indikatora započne treperiti u zelenoj boji:

- Alat ili baterija je preopterećena zbog zapetljanog korova ili drugih ostataka.
- Alat je zaključan.
- Glavni gumb za uključivanje uključuje se povlačenjem uključno/isključne sklopke.

U takvom slučaju otpustite uključno/isključnu sklopku i odstranite uzrok preopterećenja. Nakon toga ponovno povucite uključno/isključnu sklopku da biste nastavili s radom.

**▲ OPREZ:** Obavezno isključite alat prije uklanjanja uzroka preopterećenja.

## Zaštita od pregrijavanja alata ili baterije

U slučaju pregrijavanja alata ili baterijskog uloška, alat se automatski zaustavlja i žaruljica indikatora svijetli u crvenoj boji. Pričekajte da se alat i/ili baterija ohlade prije nego što ponovno uključite alat.

## Zaštita od prekomjernog pražnjenja

Ako je kapacitet baterije preslab, alat se automatski zaustavlja. Indikator žaruljice počinje treperiti u crvenoj boji. Ako alat ne radi ni nakon djelovanja na prekidače, uklonite baterijski uložak iz alata i napunite ga.

## Prikaz preostalog kapaciteta baterije

**Samo za baterijske uloške s indikatorom**

► **SI.7:** 1. Žaruljice indikatora 2. Gumb za provjeru

Pritisnite gumb za provjeru na bateriji kako biste provjerili preostali kapacitet baterije. Žaruljica indikatora zasvijetlit će na nekoliko sekundi.

Žaruljice indikatora			Preostali kapacitet
Svijetli	Isključeno	Treperi	
			75 % do 100 %
			50 % do 75 %
			25 % do 50 %
			0 % do 25 %
			Napunite bateriju.
			Baterija je možda neispravna.

**NAPOMENA:** Ovisno o uvjetima upotrebe i temperaturi okoline, prikaz indikatora može se donekle razlikovati od stvarnog kapaciteta.

**NAPOMENA:** Prva (krajnja lijeva) žaruljica indikatora treperit će dok radi sustav za zaštitu baterije.

## Glavni prekidač napajanja

**⚠ UPOZORENJE:** Kada ne upotrebljavate alat, uvijek isključite glavni prekidač napajanja.

Da biste uključili alat, dodirnite glavni gumb za uključivanje. Da biste isključili alat, pritisnite i držite glavni gumb za uključivanje dok se žaruljice indikatora ne isključe.

► **SI.8:** 1. Žaruljice indikatora 2. Glavni gumb za uključivanje

**NAPOMENA:** Žaruljica napajanja treperi u slučaju povlačenja uključno/isključne sklopke u uvjetima koji nisu prihvatljivi za rad. Žaruljica treperi ako uključite glavni prekidač napajanja dok držite ručicu za blokadu i uključno/isključnu sklopku.

**NAPOMENA:** Ovaj alat ima funkciju automatskog isključivanja. Kako bi se izbjeglo neželjeno pokretanje, glavni prekidač napajanja automatski se isključuje ako se uključno/isključna sklopka ne povuče tijekom određenog razdoblja nakon uključivanja glavnog prekidača napajanja.

## Uključivanje i isključivanje

**⚠ UPOZORENJE:** Radi vaše sigurnosti ovaj je alat opremljen ručicom za blokadu koja sprječava nehotično pokretanje. NIKADA ne upotrebljavajte alat ako se uključi običnim povlačenjem uključno/isključne sklopke, a da prethodno niste pritisnuli ručicu za blokadu. Vratite alat u ovlašteni servisni centar na popravak PRIJE daljnje uporabe.

**⚠ UPOZORENJE:** NIKADA ne učvršćujte vrpcom ručicu za blokadu niti onemogućite njezinu svrhu i funkciju.

**⚠ OPREZ:** Prije umetanja baterije u alat provjerite radi li uključno/isključna sklopka i vraća li se u položaj za isključivanje „OFF” nakon otpuštanja.

**⚠ OPREZ:** Prilikom nošenja alata nikad nemojte stavljati prst na glavni gumb za uključivanje i uključno/isključnu sklopku. Alat se nehotično može pokrenuti i prouzročiti ozljede.

**NAPOMENA:** Ne povlačite snažno uključno/isključnu sklopku ako niste pritisnuli polugu za blokadu. Na taj bi se način sklopka mogla slomiti.

Za sprječavanje slučajnog povlačenja uključno/isključne sklopke na alat je postavljena ručica za blokadu.

► **SI.9:** 1. Ručica za blokadu 2. Uključno/isključna sklopka

Za pokretanje alata uključite glavni prekidač napajanja i uhvatite ručku (ručica za blokadu otpušta se stiskom), a zatim povucite uključno/isključnu sklopku. Brzina alata povećava se povećanjem pritiska na uključno/isključnu sklopku. Za zaustavljanje alata otpustite uključno/isključnu sklopku.

## Prilagodba brzine

Brzinu alata možete odabrati dodirnom na glavni gumb za uključivanje. Svaki put kada dodirnete glavni gumb za uključivanje, promijenit će se razina brzine.

► **SI.10:** 1. Žaruljice indikatora 2. Glavni gumb za uključivanje

Žaruljice indikatora	Način rada
	Visoka
	Niska

## Elektronička funkcija kontrole okretnog momenta

Alat elektronički prepoznaje nagli pad brzine vrtnje koji može prouzročiti povratni udar. U tom slučaju, alat se automatski zaustavlja kako bi se spriječila daljnja vrtnja reznog alata. Za ponovno pokretanje alata otpustite uključno/isključnu sklopku. Uklonite uzrok naglog pada brzine vrtnje, a zatim uključite alat.

**NAPOMENA:** To nije preventivna mjera protiv povratnog udara.

## MONTAŽA

**⚠ UPOZORENJE:** Prije radova na alatu obavezno isključite alat i uklonite bateriju. Ako ne isključite alat i ne uklonite bateriju, može doći do teške tjelesne ozljede zbog slučajnog pokretanja.

**⚠ UPOZORENJE:** Nikad nemojte pokretati alat ako nije potpuno sastavljen. Rad s djelomično sastavljenim alatom može dovesti do ozbiljnih tjelesnih ozljeda zbog nenamjernog pokretanja.

### Postavljanje ručke

Pričvrstite ručku pomoću isporučениh stezaljki i vijaka. Pripazite da se ručka nalazi između razmačnika i oznake strelice. Ne uklanjajte niti smanjujte razmačnik.

► **SI.11:** 1. Stezaljka 2. Šesterokutni nasadni vijak 3. Ručka 4. Oznaka strelice 5. Razmačnik

Kada upotrebljavate sljedeće priključke, obavezno pričvrstite sigurnosnu prepreku na ručku s pomoću vijka na sigurnosnoj prepenci.

- Priključak trimera za travu \*
- Priključak rezača rubova

\*. Samo ako je pričvršćena metalna oštrica.

► **SI.12:** 1. Sigurnosna prepreka 2. Vijak

### Montaža cijevi nastavka

**⚠ OPREZ:** Nakon instaliranja uvijek provjerite je li priključna cijev dobro pričvršćena. Neispravna instalacija može dovesti do odvajanja priključka od jedinice napajanja i prouzročiti ozljede.

Montirajte cijev nastavka na jedinicu napajanja.

1. Okrenite ručicu jedinice za napajanje prema priključku.  
► **SI.13:** 1. Ručica

2. Uklonite poklopac priključka. Poravnajte zatik s oznakom strelice i umećite cijev priključka sve dok gumb za otpuštanje ne iskoči.

► **SI.14:** 1. Gumb za otpuštanje 2. Oznaka strelice 3. Zatik

3. Okrenite ručicu prema jedinici napajanja.

► **SI.15:** 1. Ručica

Pripazite da je površina ručice paralelna s cijevi.

Kako biste uklonili cijev, okrenite ručicu prema priključku i izvucite cijev dok pritisćete gumb za otpuštanje.

► **SI.16:** 1. Gumb za otpuštanje 2. Ručica 3. Cijev

## Prilagodba položaja ručke

Prilagodite položaj ručke za ugodnije rukovanje alatom.

Otpustite nasadni imbus vijak na ručki. Pomaknite ručku u udoban radni položaj, a zatim zategnite vijak.

► **SI.17:** 1. Ručka 2. Nasadni imbus vijak

## Pričvršćivanje pojasa za rame

**⚠ UPOZORENJE:** Budite iznimno oprezni kako biste uvijek zadržali kontrolu nad alatom. Ne dopustite da se alat odbije prema vama ili nekome u blizini rada. Ako izgubite kontrolu nad alatom, može doći do teških tjelesnih ozljeda promatrača ili rukovatelja.

**⚠ OPREZ:** Ako alat upotrebljavate u kombinaciji s električnim napajanjem u naprtnjači, kao što je prijenosno napajanje, nemojte upotrebljavati remen za rame koji je uključen u pakiranje alata ili traku za vješanje koju preporučuje Makita.

Ako istodobno nosite remen za rame koji je uključen u pakiranje alata i remen za rame električnog napajanja u naprtnjači, uklanjanje alata ili električnog napajanja u naprtnjači u hitnom slučaju je teško i može doći do nesreće ili ozljede. Za preporučenu traku za vješanje obratite se ovlaštenim servisnim centrima Makita.

**⚠ OPREZ:** Tijekom upotrebe remen za rame uvijek mora biti pričvršćen na alat. Prije početka rada remen za rame prilagodite veličini korisnika kako bi ste spriječili umor.

**⚠ OPREZ:** Prije rada provjerite je li remen za rame pričvršćen na utor za vješanje na alatu.

1. Nosite remen za rame na lijevom ramenu.

► **SI.18**

2. Pričvrstite kuku na remenu za rame na utor za vješanje na alatu.

► **SI.19:** 1. Utor za vješanje 2. Kuka

3. Podesite remen za rame u udoban radni položaj.

► **SI.20**

Remen za rame opremljen je mehanizmom za brzo otpuštanje.

Jednostavno stisnite strane kopče kako biste otpustili alat s remena za rame.

► **SI.21:** 1. Kopča

## Spremanje imbus ključa

**⚠ OPREZ:** Pripazite da šesterokutni ključ ne ostane umetnut u glavu alata. To može dovesti do ozljede i/ili oštećenja alata.

Spremite imbus ključ na prikazani način kada ga ne upotrebljavate kako se ne bi izgubio.

► **SI.22:** 1. Ručka 2. Imbus ključ

## ODRŽAVANJE

**⚠ UPOZORENJE:** Prije pregledavanja ili održavanja alata obavezno isključite alat i uklonite bateriju. Ako ne isključite alat i ne uklonite bateriju, može doći do teške tjelesne ozljede zbog slučajnog pokretanja.

**NAPOMENA:** Nikada nemojte koristiti benzin, mješavinu benzina, razrjeđivač, alkohol ili slično. Kao rezultat toga može se izgubiti boja, pojaviti deformacija ili pukotine.

Da biste zadržali SIGURNOST I POUZDANOST proizvoda, održavanje ili namještanja trebali biste prepustiti ovlaštenim servisnim ili tvorničkim centrima tvrtke Makita; uvijek rabite originalne rezervne dijelove.

## Čišćenje alata

Očistite alat brisanjem prašine, prljavštine i odrezane trave suhom krpom ili krpom namočenom u sapunicu, a zatim iscijedenom. Da biste izbjegli pregrijavanje alata, obavezno uklonite odrezanu travu ili prljavštinu iz ventilacijskog otvora alata.

## Štitnik za bateriju

**⚠ UPOZORENJE:** Nemojte uklanjati štitnik za bateriju. Nemojte upotrebljavati alat ako je štitnik za bateriju uklonjen ili oštećen. Izravan udar o baterijski uložak može prouzročiti kvar baterije i dovesti do ozljeda i/ili požara. Ako je štitnik za bateriju izobličen ili oštećen, obratite se ovlaštenom servisnom centru radi popravka.

► **SI.23:** 1. Štitnik za bateriju

## RJEŠAVANJE PROBLEMA

Prije nego zatražite popravak, sami pregledajte stroj. Ako pronađete problem za koji ne postoji objašnjenje u uputama, nemojte pokušavati rastaviti alat. Umjesto toga obratite se ovlaštenom servisnom centru tvrtke Makita koji za popravke uvijek koristi zamjenske dijelove tvrtke Makita.

Stanje nepravilnosti	Mogući uzroci (kvar)	Otklanjanje problema
Motor ne radi.	Uložak baterije nije postavljen.	Umetnite bateriju.
	Problem s baterijom (pod naponom)	Napunite bateriju. Ako punjenje nema učinka, zamijenite bateriju.
	Pogonski sustav ne radi pravilno.	Za popravak se obratite lokalnom ovlaštenom servisu.
Motor prestaje raditi nakon kratke upotrebe.	Razina napunjenosti baterije je niska.	Napunite bateriju. Ako punjenje nema učinka, zamijenite bateriju.
	Pregrijavanje.	Prekinite upotrebu alata kako bi se ohladio.
Alat ne doseže maksimalni broj okretaja u minuti.	Baterija je nepravilno postavljena.	Postavite bateriju kako je opisano u ovom priručniku.
	Snaga baterije pada.	Napunite bateriju. Ako punjenje nema učinka, zamijenite bateriju.
	Pogonski sustav ne radi pravilno.	Za popravak se obratite lokalnom ovlaštenom servisu.

## DODATNI PRIBOR

**⚠ OPREZ:** Ovaj dodatni pribor ili priključci preporučuju se samo za upotrebu s alatom Makita navedenim u ovom priručniku. Upotreba bilo kojeg drugog dodatnog pribora ili priključaka može prouzročiti ozljede. Upotrebljavajte dodatni pribor ili priključak samo za njegovu navedenu svrhu.

Ako vam je potrebna pomoć za više detalja u pogledu ovih dodatnih pribora, obratite se najbližem Makita servisnom centru.

Odgovarajuće modele za ovaj alat potražite u odjeljku „Odobreni priključak“.

- Priključak trimera za travu
- Dodatak za trimer za živicu
- Priključak obrezivača

- Priključak štapne pile
- Priključak kultivatora
- Priključak rezača rubova
- Priključak berača kave
- Priključak produžetka osovine
- Priključak rotirajuće četke
- Priključak rotirajućeg čistača
- Nastavak puhala
- Izvorna Makita baterija i punjač

**NAPOMENA:** Neke stavke iz popisa se mogu isporučiti zajedno sa strojem kao standardni dodatni pribori. Oni mogu biti različiti ovisno o zemlji.

## СПЕЦИФИКАЦИИ

<b>Модел:</b>		<b>DUX18</b>
Брзина без оптоварување (без додаток)	Ниска	0 - 6.800 мин. <sup>-1</sup>
	Висока	0 - 9.700 мин. <sup>-1</sup>
Вкупна должина		977 мм
Номинален напон		D.C. 18 V
Нето тежина		4,0 кг - 10,3 кг

- Поради нашата континуирана програма за истражување и развој, спецификациите тука подлежат на промена без најава.
- Спецификациите може да се разликуваат од држава до држава.
- Тежината може да се разликува во зависност од додатоките, вклучувајќи ја и касетата за батерија. Најлесната и најтешката комбинација, согласно процедурата на ЕПТА 01/2014 (Европската асоцијација за електрични алати), се прикажани во табелата.

### Применлива касета за батерија и полнач

Касета за батерија	BL1820B / BL1830B / BL1840B / BL1850B / BL1860B
Полнач	DC18RC / DC18RD / DC18RE / DC18SD / DC18SE / DC18SF / DC18SH

- Некои од касетите за батерии и полначите наведени погоре може да не се достапни зависно од регионот во кој живеете.

**▲ПРЕДУПРЕДУВАЊЕ:** Користете ги само касетите за батерии и полначите наведени погоре. Користењето какви било поинакви касети за батерии и полначи може да создаде ризик од повреда и/или пожар.

### Препорачан пренослив пакет за напојување

Пренослив пакет за напојување	PDC01
-------------------------------	-------

- Преносливите пакети за напојување наведени погоре може да не се достапни зависно од регионот во кој живеете.
- Пред да го користите преносливиот пакет за напојување, прочитајте ги упатствата и ознаките за внимание на преносливиот пакет за напојување.

### Брзина без оптоварување со додаток

Модел	Брзина на ротација	
	Ниска	Висока
EM408MP, EM409MP	0 - 5.000 мин. <sup>-1</sup>	0 - 7.000 мин. <sup>-1</sup>
EN401MP, EN410MP, EN420MP (Потези во минута)	0 - 2.800 мин. <sup>-1</sup>	0 - 4.000 мин. <sup>-1</sup>
EY401MP (брзина на синцирот)	0 - 14 м/с	0 - 20 м/с
KR400MP	0 - 200 мин. <sup>-1</sup>	0 - 280 мин. <sup>-1</sup>
KR401MP	0 - 160 мин. <sup>-1</sup>	0 - 230 мин. <sup>-1</sup>
EE400MP	0 - 3.300 мин. <sup>-1</sup>	0 - 4.700 мин. <sup>-1</sup>
EJ400MP	0 - 2.000 мин. <sup>-1</sup>	0 - 2.800 мин. <sup>-1</sup>
BR400MP	0 - 160 мин. <sup>-1</sup>	0 - 230 мин. <sup>-1</sup>
SW400MP	0 - 160 мин. <sup>-1</sup>	0 - 230 мин. <sup>-1</sup>
UB400MP	0 - 6.100 мин. <sup>-1</sup>	0 - 6.700 мин. <sup>-1</sup>

## Одобрен додаток

Тип	Модел
Додаток тример за трева	EM408MP, EM409MP
Додаток за поткастрување жива ограда	EN401MP, EN410MP
Додаток на тримерот за жива ограда	EN420MP
Додаток за пилата на шипка	EY401MP
Додаток за култиваторот	KR400MP, KR401MP
Додаток за порамнувачот на рабови	EE400MP
Додаток за комбајнот за кафе	EJ400MP
Додаток за продолжување на рачката	LE400MP
Додаток електрична четка	BR400MP
Додаток електрична метла	SW400MP
Приклучок на дувалката	UB400MP

## Симболи

Долунаведените ги прикажуваат символите што може да се користат кај опремата. Пред употребата, проверете дали го разбирате нивното значење.



Прочитајте го упатството за користење.



Посветете особена грижа и внимание.



Да не се изложува на влага.



Само за земјите на ЕУ  
Не фрлајте ја електричната опрема или батеријата заедно со домашниот отпад! Земајќи ги предвид европските директиви за отпадна електрична и електронска опрема и за батерии, акумулатори и отпадни батерии и акумулатори и нивното спроведување во согласност со националните закони, електричната опрема и батериите на крајот на нивниот работен век мора да се собираат одделно и да се вратат во еколошки објект за рециклирање.

## Наменета употреба

Безжичната повеќефункционална глава за напојување е наменета за придвижување на одобрениот додаток наведен во делот „СПЕЦИФИКАЦИИ“ од ова упатство за употреба. Никогаш не користете ја единицата за други намени.

**▲ПРЕДУПРЕДУВАЊЕ:** Пред употреба, прочитајте го упатството за употреба на додатокот како и ова упатство за работа. Ако не се почитуваат предупредувањата и упатствата, може да дојде до сериозни повреди.

Додаток		Просек на нивото на звучниот притисок		Просек на нивото на јачина на звукот		Применлив стандард
		L <sub>PA</sub> (dB (A))	Фактор на несигурност K (dB (A))	L <sub>WA</sub> (dB (A))	Фактор на несигурност K (dB (A))	
EM408MP	Метално сечило	78,7	1,2	94,0	2,3	ISO22868 (ISO11806-1)
	Глава за сечење со најлон	77,7	1,7	91,7	1,2	ISO22868 (ISO11806-1)/ EN50636-2-91
	Пластично сечило	79,3	1,0	90,5	1,3	ISO22868 (ISO11806-1)/ EN50636-2-91
EM409MP	Глава за сечење со најлон	78,2	2,1	92,4	1,2	ISO22868 (ISO11806-1)/ EN50636-2-91
	Пластично сечило	79,8	0,8	91,0	2,0	ISO22868 (ISO11806-1)/ EN50636-2-91
EN401MP		83,0	3	94,0	3	EN62841-4-2
EN401MP + LE400MP		84,1	3	95,1	3	EN62841-4-2
EN410MP		80,6	3	91,6	3	EN62841-4-2
EN410MP + LE400MP		79,0	3	90,0	3	EN62841-4-2
EN420MP		82,1	3	93,1	3	EN62841-4-2
EY401MP		94,5	2,4	103,2	2,2	ISO22868 (ISO11680-1)
EY401MP + LE400MP		85,0	2,3	102,7	1,5	ISO22868 (ISO11680-1)
KR400MP		73,0	3,2	83,4	2,7	EN709
KR401MP		73,6	3,8	83,2	2,9	EN709
EE400MP		73,8	1,4	86,8	3,3	ISO11789 / 2000/14/EC
EJ400MP		80,7	0,7	91,4	1,2	ISO22868 (ISO11806-1)
EJ400MP + LE400MP		78,1	0,9	91,3	0,6	ISO22868 (ISO11806-1)
BR400MP		76,0	1,3	86,8	1,2	EN60335-2-72
SW400MP		76,2	0,2	85,8	0,7	EN60335-2-72
UB400MP		85,3	1,7	99,5	1,2	EN50636-2-100

- Иако нивото на звучниот притисок наведен погоре е 80 dB (A) или помало, нивото при работа може да надмине 80 dB (A). Носете заштита за ушите.

**НАПОМЕНА:** Номиналната вредност(и) за емисија на бучава е измерена во согласност со стандардни методи за испитување и може да се користи за споредување алати.

**НАПОМЕНА:** Номиналната вредност(и) за емисија на бучава може да се користи и како прелиминарна процена за изложеност.

**▲ ПРЕДУПРЕДУВАЊЕ:** Носете заштита за ушите.

**▲ ПРЕДУПРЕДУВАЊЕ:** Емисијата на бучава при фактичкото користење на алатот може да се разликува од номиналната вредност(и), зависно од начинот на којшто се користи алатот, особено од тоа како вид работен материјал се обработува.

**▲ ПРЕДУПРЕДУВАЊЕ:** Погрижете се да ги утврдите безбедносните мерки за заштита на лицето кое ракува со алатот врз основа на процена на изложеноста при фактичките услови на употреба (земајќи ги предвид сите делови на работниот циклус, како периодите кога електричниот алат е исклучен и кога работи во празен од, не само кога е активен).

# Вибрации

Додаток		Лева рачка (предна дршка)		Десна рачка (задна дршка)		Применлив стандард
		аh (m/c <sup>2</sup> )	Фактор на несигурност K (m/c <sup>2</sup> )	аh (m/c <sup>2</sup> )	Фактор на несигурност K (m/c <sup>2</sup> )	
EM408MP	Метално сечило	2,5 или помалку	1,5	2,5 или помалку	1,5	ISO22867 (ISO11806-1)
	Глава за сечење со најлон	2,5 или помалку	1,5	2,5 или помалку	1,5	ISO22867 (ISO11806-1)
	Пластично сечило	2,5 или помалку	1,5	2,5 или помалку	1,5	ISO22867 (ISO11806-1)
EM409MP	Глава за сечење со најлон	2,5 или помалку	1,5	2,5 или помалку	1,5	ISO22867 (ISO11806-1)
	Пластично сечило	2,5 или помалку	1,5	2,5 или помалку	1,5	ISO22867 (ISO11806-1)
EN401MP		3,1	1,5	3,5	1,5	EN62841-4-2
EN401MP + LE400MP		5,5	1,5	3,8	1,5	EN62841-4-2
EN410MP		2,5 или помалку	1,5	2,9	1,5	EN62841-4-2
EN410MP + LE400MP		4,3	1,5	3,7	1,5	EN62841-4-2
EN420MP		2,9	1,5	3,0	1,5	EN62841-4-2
EY401MP		2,5 или помалку	1,5	2,5 или помалку	1,5	ISO22867 (ISO11680-1)
EY401MP + LE400MP		3,1	1,5	2,5 или помалку	1,5	ISO22867 (ISO11680-1)
KR400MP		2,5 или помалку	1,5	2,5 или помалку	1,5	EN709
KR401MP		2,5 или помалку	1,5	2,5 или помалку	1,5	EN709
EE400MP		2,5 или помалку	1,5	2,5 или помалку	1,5	ISO11789
EJ400MP		3,4	1,9	5,0	1,9	ISO22867 (ISO11806-1)
EJ400MP + LE400MP		4,6	1,5	3,2	1,5	ISO22867 (ISO11806-1)
BR400MP		2,5 или помалку	1,5	2,5 или помалку	1,5	EN60335-2-72
SW400MP		2,6	1,5	2,5 или помалку	1,5	EN60335-2-72
UB400MP		4,2	2,2	2,8	1,2	EN50636-2-100

**НАПОМЕНА:** Вкупната вредност(и) на номиналната јачина на вибрациите е измерена во согласност со стандардни методи за испитување и може да се користи за споредување алати.

**НАПОМЕНА:** Вкупната вредност(и) на номиналната јачина на вибрациите може да се користи и како прелиминарна процена за изложеност.

**▲ ПРЕДУПРЕДУВАЊЕ:** Јачината на вибрациите при фактичкото користење на алатот може да се разликува од номиналната вредност(и), зависно од начинот на којшто се користи алатот, особено од тоа како вид работен материјал се обработува.

**▲ ПРЕДУПРЕДУВАЊЕ:** Погрижете се да ги утврдите безбедносните мерки за заштита на лицето кое ракува со алатот врз основа на процена на изложеноста при фактичките услови на употреба (земјќи ги предвид сите делови на работниот циклус, како периодите кога електричниот алат е исклучен и кога работи во празен од, не само кога е активен).

## Декларација за сообразност од ЕУ

### Само за земјите во Европа

Декларацијата за сообразност од ЕУ е вклучена во Додаток А од упатствата за корисникот.

# БЕЗБЕДНОСНИ ПРЕДУПРЕДУВАЊА

## Општи упатства за безбедност за електричните алати

**▲ ПРЕДУПРЕДУВАЊЕ:** Прочитајте ги сите безбедносни предупредувања, упатства, илустрации и спецификации дадени со електричниот алат. Ако не се почитуваат сите упатства наведени подолу, може да дојде до струен удар, пожар и/или сериозни повреди.

## Чувајте ги сите предупредувања и упатства за да може повторно да ги прочитате.

Под терминот „електричен алат“ во предупредувањата се мисли на вашиот електричен алат кој работи на струја (со кабел) или на батерии (безжично).

## Дополнителни безбедносни упатства

1. Секогаш држете ги рацете, лицето и облеката подалеку од алатот за сечење додека ротира. Во спротивно може да дојде до телесна повреда.
2. При работењето, држете ги луѓето и животните што се наоѓаат во близина на растојание од најмалку 15 м од алатот. Исклучете го алатот веднаш штом некој се приближи.
3. При работењето, никогаш не стојте на нестабилна или лизгава површина или на стрмина. За време на ладните годишни времиња, внимавајте на мразот и снегот и секогаш одржувајте стабилна положба со нозете.
4. Никогаш не работете качени на скала или на дрво за да избегнете губење на контролата.
5. Пред работењето, испитајте дали во работната област има камења или други тврди предмети. Тие може да бидат расфрлени или да предизвикаат опасен повратен удар и да резултираат со тешка повреда и/или оштетување на имотот.
6. Кога користите сечила, избегнувајте повратни удари и секогаш бидете подготвени за ненадеен повратен удар. Погледнете во делот за Повратен удар.
7. Кога го оставате алатот, дури и за кратко време, секогаш вадете ја касетата за батерија. Ако алатот се остави без ваше присуство со монтирана касета за батерија, може да биде употребен од неовластено лице и да предизвика тешка несреќа.
8. Пред да извршувате какви било работи за одржување или поправка, или пред да го чистите, секогаш исклучувајте го и вадете ја касетата за батеријата.
9. Пред да го складирате алатот, извршете целосно чистење и одржување. Извадете ја касетата за батеријата. Поставете го капакот на сечилото.
10. Складирајте го алатот на суво и високо или заклучено место надвор од дофат на деца.
11. Кога го допираете сечилото, носете заштитни ракавици. Сечилата може да нанесат сериозни исеченици врз голите раце.
12. Кога ракувате со сечило, секогаш носете ракавици и ставете го капакот за сечило врз сечилото.
13. Кога не се користи, прикачете го капакот за сечило на сечилото. Пред работа, извадете го капакот.
14. Пред транспортирање на алатот, исклучете го и извадете ја касетата за батеријата. Поставете го капакот на сечилото.
15. Пред да го стартувате алатот за сечење, осигурете се дека не ја допира земјата и друг пречки, како на пример дрво.
16. Алатот за сечење мора секогаш да биде опремен со штитник. Никогаш не работете со алатот со оштетени штитници или без поставени штитници!
17. Често проверувајте дали на додатокот за сечење има пукнатини или оштетувања при работата. Пред да извршите проверка, извадете ја касетата за батерија и почекајте додека додатокот за сечење целосно не запре. Веднаш заменете го оштетениот додаток за сечење, дури и ако има само површински пукнатини.
18. Не користете го алатот при лоши временски услови или ако постои ризик од громови.
19. Внимавајте да нема електрични кабли, цевки за вода, цевки за плин итн. што може да предизвикаат опасност доколку се оштетат со употребата на алатот.
20. За време на работата, секогаш држете го алатот со двете раце. Никогаш не држете го алатот со една рака за време на неговата употреба.
21. Рачките нека бидат суви, чисти, без масло и маснотии. Држете ги сите отвори за воздух без нечистотии.
22. При работењето, користете го ременот за рамо. Држете го алатот цврсто од вашата десна страна.
23. Не допирајте го куќиштето на преносниот систем за време на и веднаш после работењето. Куќиштето на преносниот систем се вжештува при работењето и може да предизвика изгореници.
24. Одморајте се за да спречите губење на контролата заради замор. Препорачуваме да правите паузи за одмор од по 10 до 20 минути секој час.
25. Избегнувајте опасни средини. Не користете го алатот на влажни места и не изложувајте го на дожд. Ако навлезе вода во алатот, тоа може да го зголеми ризикот од струен удар.

26. **Не фрлајте ги батериите во оган.** Келијата може да експлодира. Проверете ги локалните прописи за можни упатства за специјален отпад.
27. **Не отвоирајте ги и не уништувајте ги батериите.** Електролитот што се ослободува е корозивен и може да предизвика оштетување на очите или кожата. Може да е токсичен ако се голтне.
28. **Не полнете ја батеријата на дожд или на влажни места.**

## Лична заштитна опрема

### ► Сл.1

1. Носете заштитен шлем, заштитни очила и заштитни ракавици за да се заштитите од разлетан отпад или предмети што паѓаат.
2. Носете заштита за уши, како на пример тампони за уши, за да спречите загуба на слухот.
3. Носете соодветни облека и чевли за сигурна работа, како на пример работен комбинезон и цврсти чевли што не се лизгаат. Не носете лабава облека или накит. Лабавата облека, накитот или долгата коса можат да бидат зафатени од подвижните делови.
4. **Кога го допирате сечилото, носете заштитни ракавици.** Сечилата може да нанесат сериозни исеченици врз голите раце.

## Повратен удар (потисок на сечилото)

1. Повратен удар (потисок на сечилото) е ненадејна реакција на зафатеното или заглавеното сечило. Штом настане, алатот отскокнува странично или кон операторот со голема сила и тоа може да предизвика тешка повреда.
2. Повратните удари особено настануваат кога сегментот на сечилото се применува помеѓу 12 и 2 часот на тврди предмети, грмушки и дрвја со дијаметар од 3 цм или повеќе.

### ► Сл.2

3. **За да избегнете повратен удар:**
  1. Применувајте го сегментот помеѓу 8 и 11 часот.
  2. Никогаш не применувајте го сегментот помеѓу 12 и 2 часот.
  3. Никогаш не применувајте го сегментот помеѓу 11 и 12 часот, и помеѓу 2 и 5 часот, освен ако операторот не е добро обучен и искусен и тоа го прави на свој сопствен ризик.
  4. Никогаш не користете сечила во близина на тврди предмети, како што се огради, сидови, стебла на дрва и камења.
  5. Никогаш не користете ги сечилата вертикално за операции како рамнење рабови или поткастрување живи огради.

### ► Сл.3

## Вибрации

1. **Лицата со слаба циркулација, што се изложени на прекумерни вибрации, може да се здобијат со повреда на крвните садови и на нервниот систем.** Вибрациите можат да го предизвикаат следново на прстите, рацете или зглобовите: „заспивање“ (отрпнување), треперење, болка, чувство на бодеж, менување на кожата или нејзината боја. Ако се појави кој било од наведените симптоми, посетете лекар!
2. **За да го намалите ризикот од „болест на бел прст“, држете ги рацете топли за време на работата и добро одржувајте ги алатот и приборот.**

## Важни безбедносни упатства за касетата за батеријата

1. Пред користење на касетата за батеријата, прочитајте ги сите упатства и ознаки за претпазливост на (1) полначот за батеријата, (2) батеријата и (3) производот што ја користи батеријата.
2. **Не расклопувајте ја, ниту експериментирајте со касетата за батеријата.** Тоа може да резултира со оган, прекумерна топлина или експлозија.
3. **Ако оперативното времето станало прекумерно кратко, престанете веднаш со работа.** Тоа може да резултира со ризик од прегревање, можни изгореници, па дури и експлозија.
4. Ако електролит навлезе во вашите очи, измијте ги со чиста вода и побарајте медицинска нега веднаш. Тоа може да резултира со губење на вашиот вид.
5. **Не предизвикувајте спој на касетата за батеријата.**
  - (1) Не допирајте ги контактите со никаков проводлив материјал.
  - (2) Избегнувајте да ја чувате касетата за батерија во сад со други метални предмети како што се шајки, монети и сл.
  - (3) На изложувајте ја касетата за батеријата на вода или дожд.
- Краткиот спој на батеријата може да предизвика голем проток на електрична енергија, прегревање, можни изгореници, па дури и пад на напојувањето.
6. **Не складирајте и не користете ги алатот и касетата за батеријата на места каде што температурата може да достигне или надминува 50 °C (122 °F).**
7. **Не палете ја касетата за батеријата дури и кога е многу оштетена или целосно потрошена.** Касетата за батеријата може да експлодира ако се стави во оган.
8. **Не заковувајте ја, сечете ја, фрлајте ја, испуштајте ја касетата за батерија, ниту удирајте ја од тврд предмет касетата за батеријата.** Таквото однесување може да резултира со оган, прекумерна топлина или експлозија.

9. **Не користете оштетена батерија.**
10. **Содржаните батерии со литиумови јони се подложни на условите во Правилата за опасни предмети.**  
За комерцијален транспорт на пр. од трети лица и посредници, мора да се следат посебните услови на пакувањата или ознаките. При подготовка на предметот кој треба да се испрати, консултирајте се со експерт за опасни материјали. Исто така, следете ги потенцијално подеталните национални правила. Залепете ги со леплива лента или маскирајте ги отворените контакти, а батеријата спакувајте ја, така што нема да се движи слободно во пакувањето.
11. **Кога ја фрлате во отпад касетата за батеријата, извадете ја од алатот и фрлате ја на безбедно место. Почитувајте ги локалните законски прописи што се однесуваат на фрлање во отпад на батеријата.**
12. **Користете ги батериите само со производителите назначени од Makita.** Монтирањето батерии на неусогласените производи може да резултира со пожар, прекумерна топлина, експлозија или истекување на електролитот.
13. **Доколку алатот не се користи подолг временски период, батеријата мора да се извади од алатот.**
14. **Пред и по употребата, касетата за батеријата може да прими топлина што може да предизвика изгореници или изгореници од ниска температура. Внимавајте како ракувате со жешките касети за батерии.**
15. **Не допирајте го терминалот на алатот непосредно по употребата бидејќи може да се загрее доволно за да предизвика изгореници.**
16. **Не дозволувајте деланки, прав или земја да се заглават во терминалите, отворите и жлебовите на касетата за батерија. Тоа може да резултира со слаба изведба или пад на напојувањето на алатот или касетата за батерија.**
17. **Освен ако алатката не поддржува употреба на електричните далноводи со висок напон во близина, не користете ја касетата за батерија во близина на електричните далноводи со висок напон. Тоа може да резултира со дефект или пад на напојувањето на алатот или касетата за батерија.**
18. **Држете ја батеријата подалеку од деца.**

## ЧУВАЈТЕ ГО УПАТСТВОТО.

**⚠ВНИМАНИЕ:** Користете само оригинални батерии на Makita. Користењето неоригинални батерии на Makita или батерии што се изменети може да резултира со распакување на батеријата, предизвикувајќи пожар, телесна повреда и оштетување. Тоа исто така ќе ја поништи гаранцијата на Makita за алатот и полначот на Makita.

## Совети за одржување максимален работен век на батеријата

1. **Заменете ја касетата за батеријата пред целосно да се испразни. Секогаш запирајте ја работата со алатот и заменете ја касетата за батеријата кога ќе забележите дека алатот дава помала моќност.**
2. **Никогаш немојте да наполните целосно полна касета за батерија. Прекумерното полнење го скратува работниот век на батеријата.**
3. **Полнете ја касетата за батеријата на собна температура од 10°C - 40°C. Дозволете загреаната касета за батерија да се олади пред да ја ставите на полнење.**
4. **Кога не ја користите касетата за батерија, извадете ја алатот или полначот.**
5. **Полнете ја касетата за батеријата доколку не ја користите подолго време (повеќе од шест месеци).**

## ОПИС НА ДЕЛОВИТЕ

### ► Сл.4

1	Касета за батерија	2	Рачка за блокирање	3	Прекинувач за стартување	4	Закачалка
5	Рачка	6	Копче за отпуштање	7	Препрека	8	Индикаторски ламбички
9	Главно копче за напојување	10	Ремен за рамо	-	-	-	-

## ОПИС НА ФУНКЦИИТЕ

**▲ ПРЕДУПРЕДУВАЊЕ:** Пред секое наредување или проверка на алатот, проверувајте дали е исклучен и батеријата е извадена. Ако не го исклучите алатот и не ја извадите касетата за батеријата, може да дојде до тешка телесна повреда предизвикана од случајно стартување.

## Монтирање или отстранување на касетата за батеријата

**▲ ВНИМАНИЕ:** Секогаш исклучувајте го алатот пред ставањето или вадењето на касетата за батеријата.

**▲ ВНИМАНИЕ:** Држете ги алатот и касетата за батеријата цврсто кога ја монтирате или вадите касетата за батеријата. Ако не ги држите цврсто алатот и касетата за батеријата, тие може да се лизнат од вашите раце и да дојде до нивно оштетување, како и до телесна повреда.

► **Сл.5:** 1. Црвен индикатор 2. Копче 3. Касета за батерија

За да ја извадите касетата за батеријата, повлечете ја од алатот додека го лизгате копчето на предната страна на касетата.

За вметнување на касетата за батеријата, порамнете го јазичето на касетата со жлебот во кукиштето и лизнете го во место. Вметнете ја до крај додека не се блокира во место при што ќе се слушне мало кликување. Ако можете да го видите црвениот индикатор на горната страна од копчето, тоа значи дека не е заклучена целосно во место.









**▲ ВНИМАНИЕ:** Секогаш монтирајте ја касетата за батеријата целосно додека црвениот индикатор не се изгасне. Во спротивно, може ненадејно да испадне од алатот предизвикувајќи ви повреда вам или на некој друг околу вас.

**▲ ВНИМАНИЕ:** Немојте да ја монтирате касетата за батеријата на сила. Ако касетата не може да се лизне лесно, тоа значи дека не е поставена правилно.

## Систем за заштита на алатот/ батеријата

Алатот е опремен со систем за заштита на алатот/ батеријата. Овој систем автоматски го прекинува напојувањето на моторот за да го продолжи работниот век на алатот и на батеријата. Алатот автоматски ќе сопре за време на работењето и индикаторската ламбичка ќе светне ако алатот се најде под еден од следниве услови:

► **Сл.6:** 1. Индикаторски ламбички

Индикаторски ламбички			Статус на заштита
Боја			
	Запалено	Исклучено	Трепка
Зелено			Преоптоварување
Црвено			Прегревање
Црвено			Прекумерно празнење

## Заштита од преоптоварување

Ако алатот или батеријата се најдат во една од следниве ситуации, алатот автоматски ќе започне да трепка зелено:

- Алатот или батеријата се преоптоварени со заплеткани тревы и друга нечистотија.
- Алатот е заклучен.
- Главното копче за напојување е вклучено додека се повлекува прекинувачот за стартување.

Во оваа ситуација, отпуштете го прекинувачот за стартување и отстранете ја причината за преоптоварувањето ако е потребно. Потоа, повторно повлечете го прекинувачот за стартување за да продолжите.

**▲ ВНИМАНИЕ:** Пред да ја отстраните причината за преоптоварувањето, исклучете го алатот.

## Заштита од преоптоварување за алатот или батеријата

Кога алатот или касетата за батерија се прегреани, алатот автоматски ќе запре и индикаторската ламбичка ќе светне црвено. Оставете алатот и/ или батеријата да се изладат пред повторно да го вклучите истиот.

## Заштита од прекумерно празнење

Кога капацитетот на батеријата ќе падне на ниско ниво, алатот автоматски се исклучува. Индикаторската ламбичка почнува да трепка црвено.

Ако алатот не работи ниту при ракување со прекинувачите, извадете ја касетата за батерија од алатот и наполнете ја.

## Укажување на преостанатиот капацитет на батеријата

### Само за батерии со индикатор

► **Сл.7:** 1. Индикаторски ламбички 2. Копче за проверка

Притиснете го копчето за проверка на касетата за батеријата за укажување на преостанатиот капацитет на батеријата. Индикаторските ламбички светнуваат неколку секунди.

Индикаторски ламбички			Преостанат капацитет
Запалено	Исклучено	Трепка	
			75% до 100%
			50% до 75%
			25% до 50%
			0% до 25%
			Наполнете ја батеријата.
			Батеријата можеби е неисправна.

**НАПОМЕНА:** Во зависност од условите на користење и амбиенталната температура, индикацијата може да се разликува во мала мера од реалниот капацитет.

**НАПОМЕНА:** Првата (најлево) ламбичка на индикаторот ќе трепка кога работи системот за заштита на батеријата.

## Прекинувач за главно напојување

**▲ ПРЕДУПРЕДУВАЊЕ:** Секогаш исклучувајте го прекинувачот за главно напојување кога не се користи.

За да го вклучите алатот, притиснете го главното копче за напојување. За да го исклучите алатот, притиснете го и задржете го главното копче за напојување додека не се исклучи индикаторската ламбичка.

► **Сл.8:** 1. Индикаторски ламбички 2. Главно копче за напојување

**НАПОМЕНА:** Индикаторската ламбичка трепка доколку прекинувачот за стартување се повлече во неоперативни услови. Ламбичката трепка доколку го вклучите прекинувачот за главно напојување додека ги држите лостот за одблокирање и прекинувачот за стартување.

**НАПОМЕНА:** Овој алат има вградена функција за автоматско исклучување. За избегнување на ненамерното стартување, прекинувачот за главно напојување автоматски ќе се исклучи кога прекинувачот за стартување не се повлекува определено време по вклучување на прекинувачот за главно напојување.

## Вклучување

**▲ ПРЕДУПРЕДУВАЊЕ:** За ваша безбедност, овој алат е опремен со лост за одблокирање која спречува алатот да се вклучи ненамерно. НИКОГАШ не користете го алатот ако работи кога едноставно ќе го повлечете прекинувачот за стартување без притискање на лостот за одблокирање. Вратете го алатот во нашиот овластен сервисен центар за соодветна поправка ПРЕД натамошна употреба.

**▲ ПРЕДУПРЕДУВАЊЕ:** НИКОГАШ немојте да ја залепувате или да ја оневозможувате функцијата на лостот за одблокирање.

**▲ ВНИМАНИЕ:** Пред да ја ставите батеријата во алатот, проверете го прекинувачот дали функционира правилно и дали се враќа во положбата „OFF“ кога ќе се отпушти.

**▲ ВНИМАНИЕ:** Кога го носите алатот, никогаш не ставајте го прстот на главното копче за напојување и на прекинувачот за стартување. Алатот може да се вклучи ненамерно и да предизвика повреда.

**ЗАБЕЛЕШКА:** Немојте силно да го повлечувате прекинувачот без да ја притиснете рачката за блокирање. Тоа може да предизвика дефект на прекинувачот.

За да се спречи случајно повлекување на прекинувачот за стартување, вградена е рачка за блокирање.

► **Сл.9:** 1. Рачка за блокирање 2. Прекинувач за стартување

За да го стартувате алатот, вклучете го прекинувачот за главно напојување и фатете ја рачката (лостот за одблокирање се ослободува со фаќањето) и потоа, повлечете го прекинувачот за стартување. Брзината на алатот се зголемува со зголемување на притисокот врз прекинувачот за стартување. За да го запрете алатот, отпуштете го прекинувачот за стартување.

## Нагодување на брзината

Брзината на алатот може да ја изберете со допирање на главното копче за напојување. Секој пат кога ќе го допрете главното копче за напојување, нивото на брзина ќе се промени.

► **Сл.10:** 1. Индикаторски ламбички 2. Главно копче за напојување

Индикаторски ламбички	Режим
	Висока
	Ниска

## Електронска функција за регулирање сила на вртење

Алатот автоматски открива ненадејно опаѓање на брзината на ротацијата што може да предизвика повратен удар. Во оваа ситуација, алатот автоматски запира за да се спречи понатамошната ротација на алатот за сечење. За да го рестартирате алатот, отпуштете го прекинувачот за стартување. Отстранете ја причината за ненадејно опаѓање на брзината на ротацијата и потоа вклучете го алатот.

**НАПОМЕНА:** Оваа функција не е превентивна мерка за повратни удари.

## СОСТАВУВАЊЕ

**▲ ПРЕДУПРЕДУВАЊЕ:** Секогаш уверете се алатот да е исклучен и касетата за батеријата да е извадена пред да направите нагодување или проверка на алатот. Ако не го исклучите алатот и не ја извадите касетата за батеријата, може да дојде до тешка телесна повреда предизвикана од случајно стартување.

**▲ ПРЕДУПРЕДУВАЊЕ:** Никогаш не стартувајте го алатот ако не е целосно составен. Работењето со делумно составен алат може да резултира со тешка телесна повреда заради случајно стартување.

## Монтирање на рачката

Прикачете ја рачката со испорачаните стеги и завртки. Осигурете се дека рачката се наоѓа помеѓу сепараторот и ознаката со стрелка. Немојте да го отстранувате или смалувате разделникот.

- **Сл.11:** 1. Стега 2. Завртка со имбус-глава  
3. Рачка 4. Ознака со стрелка  
5. Сепаратор

Кога ќе ги користите следниве дополатоци, прикачете ја препреката на рачката со шрафот на препреката.

- Дополток за тримерот за трева \*
  - Дополток за порамнувачот на рабови
- \* Само кога е прикачено метално сечило.

- **Сл.12:** 1. Препрека 2. Шраф

## Монтирање на приклучната цевка

**▲ ВНИМАНИЕ:** По монтирањето, секогаш проверувајте дали приклучната цевка е прицврстена. Несоодветното монтирање може да предизвика дополтокот да падне од уредот за напојување и да предизвика лична повреда.

Монтирајте ја приклучната цевка на уредот за напојување.

1. Свртете го лостот на уредот за напојување кон страната на дополтокот.

- **Сл.13:** 1. Лост

2. Извадете го капакот од дополтокот. Порамнете ја иглата со ознаката со стрелка и вметнете ја приклучната цевка додека не се појави копчето за отпуштање.

- **Сл.14:** 1. Копче за отпуштање 2. Ознака со стрелка 3. Чепче

3. Свртете го лостот кон страната на уредот за напојување.

- **Сл.15:** 1. Лост

Осигурете се дека површината на лостот е паралелна во однос на цевката.

За да ја отстраните цевката, свртете го лостот во насока на страната на дополтокот и извлекете ја цевката додека го притиснете копчето за отпуштање.

- **Сл.16:** 1. Копче за отпуштање 2. Лост 3. Цевка

## Нагодување на позицијата на рачката

Нагодете ја позицијата на рачката за да можете удобно да ракувате со алатот.

Олабавете ја завртката со имбус-глава на рачката. Преместете ја рачката во удобна работна позиција, а потоа стегнете ја завртката.

- **Сл.17:** 1. Рачка 2. Завртка со имбус-глава

## Прикачување на појасот за рамо

**▲ ПРЕДУПРЕДУВАЊЕ:** Бидете многу внимателни во одржувањето контрола врз алатот цело време. Не дозволувајте алатот да се одбие кон вас или кој било во работната област. Ако не одржувате контрола врз алатот, може да дојде до тешка повреда на лицата во близина или на операторот.

**▲ ВНИМАНИЕ:** Кога го користите алатот во комбинација со тип на напојување од ранец како што е пренослив пакет за напојување, не користете го ременот за рамо вклучен во пакувањето на алатот, туку користете го висечкиот појас препорачан од Makita.

Ако го ставате ременот за рамо што е вклучен во пакувањето на алатот и ременот за рамо од тип на напојување од ранец во исто време, вадењето на алатот или типот напојување од ранец е тешко при итен случај и може да предизвика несреќа или повреда. За препорачаниот висечки појас, прашајте го овластениот сервисен центар на Makita.

**▲ ВНИМАНИЕ:** Секогаш користете го ременот за рамо прикачен на алатот. Пред работа, нагодете го ременот за рамо според величината на корисникот за да се спречи замор.

**▲ ВНИМАНИЕ:** Пред работа, осигурете се дека ременот за рамо е соодветно прикачен на закачалката на алатот.

1. Носете го ременот за рамо на левото рамо.  
► **Сл.18**

2. Закачете ја куката на ременот за рамо со закачалката на алатот.

- **Сл.19:** 1. Закачалка 2. Кука

3. Нагодете го ременот за рамо во удобна работна положба.  
► **Сл.20**

Ременот за рамо се карактеризира со механизам за брзо ослободување.

Едноставно, стиснете ги страните на токата за да го ослободите алатот од ременот за рамо.

- **Сл.21:** 1. Тока

## Складирање на имбус-клучот

**⚠ ВНИМАНИЕ:** Внимавајте да не го оставите имбус-клучот вметнат во главата на алатот. Може да предизвика повреда и/или да го оштети алатот.

Кога имбус-клучот не се користи, складирајте го како што е прикажано за да не го изгубите.

► **Сл.22:** 1. Рачка 2. Имбус-клуч

## ОДРЖУВАЊЕ

**⚠ ПРЕДУПРЕДУВАЊЕ:** Секогаш уверете се дека алатот е исклучен и касетата за батеријата е извадена пред да се обидете да направите нагудување или проверка на алатот. Ако не го исклучите алатот и не ја извадите касетата за батеријата, може да дојде до тешка телесна повреда предизвикана од случајно стартување.

**ЗАБЕЛЕШКА:** За чистење, не користете нафта, бензин, разредувач, алкохол или слично. Тие средства ја вадат бојата и може да предизвикаат деформации или пукнатини.

За да се одржи БЕЗБЕДНОСТА и СИГУРНОСТА на производот, поправките, одржувањата или дотерувањата треба да се вршат во овластени сервисни или фабрички центри на Makita, секогаш со резервни делови од Makita.

## РЕШАВАЊЕ ПРОБЛЕМИ

Пред да нарочате поправка, прво сами проверете ја состојбата. Ако најдете проблем што не е објаснет во упатството, не обидувајте се да го расклопите алатот. Наместо тоа, побарајте помош од овластените сервисни центри на Makita и секогаш користете делови за замена и поправка од Makita.

Состојба на аномалии	Можна причина (дефект)	Поправка
Моторот не работи.	Не е монтирана касетата за батеријата.	Монтирајте ја касетата за батеријата.
	Проблем со батеријата (под напон)	Повторно наполнете ја батеријата. Ако полнењето нема ефект, заменете ја батеријата.
	Погонскиот систем не работи правилно.	Побарајте помош од локален, овластен, сервисен центар за поправка.
Моторот запира со работа по краткотрајна употреба.	Нивото на наполнетост на батеријата е ниско.	Повторно наполнете ја батеријата. Ако полнењето нема ефект, заменете ја батеријата.
	Прегревање.	Запрете со користење на алатот за да оставите време да се излади.
Не ги достигнува максималните вртежи во минута.	Батеријата е неправилно монтирана.	Монтирајте ја касетата за батеријата како што е опишано во прирачникот.
	Мокта на батеријата опаѓа.	Повторно наполнете ја батеријата. Ако полнењето нема ефект, заменете ја батеријата.
	Погонскиот систем не работи правилно.	Побарајте помош од локален, овластен, сервисен центар за поправка.

## Чистење на алатот

Чистете го алатот, така што ќе ја избришете прашина, нечистотијата или отсечената трева со сува крпа или крпа натопена во сапуница, па исцедена. За да избегнете прегревање на алатот, не заборавајте да ја отстраните исечената трева или остатоците што се прилепуваат на отворот на алатот.

## Штитник на батеријата

**⚠ ПРЕДУПРЕДУВАЊЕ:** Не отстранувајте го штитникот на батеријата. Не користете го алатот со отстранет или оштетен штитник на батеријата. Директниот удар на касетата за батерија може да предизвика дефект на батеријата и да резултира со повреда и/или пожар. Доколку штитникот на батеријата е отстранет или оштетен, контактирајте со овластениот сервисен центар за поправка.

► **Сл.23:** 1. Штитник на батеријата

# ОПЦИОНАЛЕН ПРИБОР

**⚠ ВНИМАНИЕ:** Овој прибор или додатоци се препорачуваат за користење со алатот од Makita дефиниран во упатството. Со користење друг прибор или додатоци може да се изложите на ризик од телесни повреди. Користете ги приборот и додатоците само за нивната назначена намена.

Ако ви треба помош за повеќе детали за приборот, прашајте во локалниот сервисен центар на Makita. Погледнете во делот „Одобрен додаток“ за применливи модели за алатов.

- Добавок тример за трева
- Добавок за поткастрување жива ограда
- Добавок на тримерот за жива ограда
- Добавок за пилата на шипка
- Добавок за култиваторот
- Добавок за порамнувачот на рабови
- Добавок за комбајнот за кафе
- Добавок за продолжување на рачката
- Добавок електрична четка
- Добавок електрична метла
- Приклучок на дувалката
- Оригинална батерија и полнач на Makita

**НАПОМЕНА:** Некои ставки на листата може да се вклучени со алатот како стандарден прибор. Тие може да се разликуваат од држава до држава.

## ТЕХНИЧКИ ПОДАЦИ

<b>Модел:</b>		<b>DUX18</b>
Брзина без оптерећења (без наставка)	Мала	0–6.800 мин <sup>-1</sup>
	Велика	0–9.700 мин <sup>-1</sup>
Укупна дужина		977 мм
Номинални напон		DC 18 V
Нето тежина		4,0 кг – 10,3 кг

- На основу нашег непрестаног истраживања и развоја задржавамо право измена наведених техничких података без претходне најаве.
- Спецификације могу да се разликују у различитим земљама.
- Тежина може да се разликује у зависности од наставака, укључујући и уложак батерије. Најлакша и најтежа комбинација, према процедури ЕПТА 01/2014, приказане су у табели.

### Применљив уложак батерије и пуњач

Уложак батерије	BL1820B / BL1830B / BL1840B / BL1850B / BL1860B
Пуњач	DC18RC / DC18RD / DC18RE / DC18SD / DC18SE / DC18SF / DC18SH

- Неки горенаведени улошки батерија и пуњачи можда неће бити доступни у зависности од места становања.

**▲УПОЗОРЕЊЕ:** Користите само горенаведене улошке батерије и пуњаче. Коришћење других уложака батерије и пуњача може узроковати повреде и/или пожар.

### Препоручено преносиво напајање

Преносиво напајање	PDC01
--------------------	-------

- Неки модел(и) преносивог напајања који су горенаведени можда неће бити доступни у зависности од вашег места становања.
- Пре коришћења преносивог напајања прочитајте упутства и безбедносне ознаке на преносивом напајању.

### Брзина без оптерећења са наставком

Модел	Брзина ротације	
	Мала	Велика
EM408MP, EM409MP	0 – 5.000 мин <sup>-1</sup>	0 – 7.000 мин <sup>-1</sup>
EN401MP, EN410MP, EN420MP (Број удара у минуту)	0 – 2.800 мин <sup>-1</sup>	0 – 4.000 мин <sup>-1</sup>
EY401MP (брзина ланца)	0 – 14 м/с	0 – 20 м/с
KR400MP	0 – 200 мин <sup>-1</sup>	0 – 280 мин <sup>-1</sup>
KR401MP	0 – 160 мин <sup>-1</sup>	0 – 230 мин <sup>-1</sup>
EE400MP	0 – 3.300 мин <sup>-1</sup>	0 – 4.700 мин <sup>-1</sup>
EJ400MP	0 – 2.000 мин <sup>-1</sup>	0 – 2.800 мин <sup>-1</sup>
BR400MP	0 – 160 мин <sup>-1</sup>	0 – 230 мин <sup>-1</sup>
SW400MP	0 – 160 мин <sup>-1</sup>	0 – 230 мин <sup>-1</sup>
UB400MP	0 – 6.100 мин <sup>-1</sup>	0 – 6.700 мин <sup>-1</sup>

## Одобрени наставци

Тип	Модел
Наставак за тример за траву	EM408MP, EM409MP
Наставак за тример за живу ограду	EN401MP, EN410MP
Наставак за основни тример	EN420MP
Наставак у виду шипке са сечивом	EY401MP
Наставак за култиватор	KR400MP, KR401MP
Угаони наставак	EE400MP
Наставак за скупљање кафе	EJ400MP
Наставак са продужетком са осовином	LE400MP
Наставак са погонском четком	BR400MP
Наставак са погонским чистачем	SW400MP
Додатак за издувавање	UB400MP

## Симболи

У наставку су приказани симболи који се односе на опрему. Пре употребе се обавезно упознајте са њиховим значењем.



Прочитајте упутство за употребу.



Будите нарочито пажљиви и опрезни.



Не излажите алат влази.



Само за земље ЕУ  
Немојте да одлажете електричну опрему или батерију заједно са отпадом из домаћинства! У складу са европским директивама о електричном и електронском отпаду, батеријама и акумулаторима и истрошеним батеријама и акумулаторима и применом ових директива у складу са државним законима, електричну опрему, батерије и њихова паковања на крају радног века неопходно је одвојено прикупити и вратити у еколошки прихватљиво постројење за рециклажу.

## Намена

Ова бежична вишенаменска погонска глава намењена је за коришћење са одобреним наставцима наведених у одељку „СПЕЦИФИКАЦИЈЕ“ у овом упутству за употребу. Никада немојте да користите јединицу за друге намене.

**⚠ УПОЗОРЕЊЕ:** Пре употребе прочитајте упутство за употребу наставка, као и ово упутство за употребу. Непоштовање упозорења и упутстава може изазвати тешке телесне повреде.

Наставак		Просечан ниво звучног притиска		Просечан ниво јачине звука		Примењиви стандард
		L <sub>рк</sub> (dB (A))	Толеранција K (dB (A))	L <sub>вк</sub> (dB (A))	Толеранција K (dB (A))	
EM408MP	Метално сечиво	78,7	1,2	94,0	2,3	ISO22868 (ISO11806-1)
	Најлонска резна глава	77,7	1,7	91,7	1,2	ISO22868 (ISO11806-1)/ EN50636-2-91
	Пластично сечиво	79,3	1,0	90,5	1,3	ISO22868 (ISO11806-1)/ EN50636-2-91
EM409MP	Најлонска резна глава	78,2	2,1	92,4	1,2	ISO22868 (ISO11806-1)/ EN50636-2-91
	Пластично сечиво	79,8	0,8	91,0	2,0	ISO22868 (ISO11806-1)/ EN50636-2-91
EN401MP		83,0	3	94,0	3	EN62841-4-2
EN401MP + LE400MP		84,1	3	95,1	3	EN62841-4-2
EN410MP		80,6	3	91,6	3	EN62841-4-2
EN410MP + LE400MP		79,0	3	90,0	3	EN62841-4-2
EN420MP		82,1	3	93,1	3	EN62841-4-2
EY401MP		94,5	2,4	103,2	2,2	ISO22868 (ISO11680-1)
EY401MP + LE400MP		85,0	2,3	102,7	1,5	ISO22868 (ISO11680-1)
KR400MP		73,0	3,2	83,4	2,7	EN709
KR401MP		73,6	3,8	83,2	2,9	EN709
EE400MP		73,8	1,4	86,8	3,3	ISO11789 / 2000/14/EC
EJ400MP		80,7	0,7	91,4	1,2	ISO22868 (ISO11806-1)
EJ400MP + LE400MP		78,1	0,9	91,3	0,6	ISO22868 (ISO11806-1)
BR400MP		76,0	1,3	86,8	1,2	EN60335-2-72
SW400MP		76,2	0,2	85,8	0,7	EN60335-2-72
UB400MP		85,3	1,7	99,5	1,2	EN50636-2-100

- Чак и ако је горенаведени ниво звучног притиска 80 dB (A) или мањи, ниво током рада може да премаше 80 dB (A). Носите заштитне слушалице.

**НАПОМЕНА:** Декларисане вредности емисије буке су измерене према стандардизованом мерном поступку и могу се користити за упоређивање алата.

**НАПОМЕНА:** Декларисана вредност емисије буке се такође може користити за прелиминарну процену изложености.

**▲УПОЗОРЕЊЕ:** Носите заштитне слушалице.

**▲УПОЗОРЕЊЕ:** Емисије буке током стварне примене електричног алата могу се разликовати од декларисане вредности у зависности од начина на који се користи алат, а посебно која врста предмета се обрађује.

**▲УПОЗОРЕЊЕ:** Уверите се да сте идентификовали безбедносне мере за заштиту руковаоца која су засноване на процени изложености у стварним условима употребе (узимајући у обзир све делове радног циклуса, као што је време рада уређаја, али и време када је алат искључен и када ради у празном ходу).

## Вибрације

Наставак		Лева ручка (предњи рукохват)		Десна ручка (задњи рукохват)		Примењиви стандард
		ah (m/c <sup>2</sup> )	Толеранција K (m/c <sup>2</sup> )	ah (m/c <sup>2</sup> )	Толеранција K (m/c <sup>2</sup> )	
EM408MP	Метално сечиво	2,5 или мање	1,5	2,5 или мање	1,5	ISO22867 (ISO11806-1)
	Најлонска резна глава	2,5 или мање	1,5	2,5 или мање	1,5	ISO22867 (ISO11806-1)
	Пластично сечиво	2,5 или мање	1,5	2,5 или мање	1,5	ISO22867 (ISO11806-1)
EM409MP	Најлонска резна глава	2,5 или мање	1,5	2,5 или мање	1,5	ISO22867 (ISO11806-1)
	Пластично сечиво	2,5 или мање	1,5	2,5 или мање	1,5	ISO22867 (ISO11806-1)
EN401MP		3,1	1,5	3,5	1,5	EN62841-4-2
EN401MP + LE400MP		5,5	1,5	3,8	1,5	EN62841-4-2
EN410MP		2,5 или мање	1,5	2,9	1,5	EN62841-4-2
EN410MP + LE400MP		4,3	1,5	3,7	1,5	EN62841-4-2
EN420MP		2,9	1,5	3,0	1,5	EN62841-4-2
EY401MP		2,5 или мање	1,5	2,5 или мање	1,5	ISO22867 (ISO11680-1)
EY401MP + LE400MP		3,1	1,5	2,5 или мање	1,5	ISO22867 (ISO11680-1)
KR400MP		2,5 или мање	1,5	2,5 или мање	1,5	EN709
KR401MP		2,5 или мање	1,5	2,5 или мање	1,5	EN709
EE400MP		2,5 или мање	1,5	2,5 или мање	1,5	ISO11789
EJ400MP		3,4	1,9	5,0	1,9	ISO22867 (ISO11806-1)
EJ400MP + LE400MP		4,6	1,5	3,2	1,5	ISO22867 (ISO11806-1)
BR400MP		2,5 или мање	1,5	2,5 или мање	1,5	EN60335-2-72
SW400MP		2,6	1,5	2,5 или мање	1,5	EN60335-2-72
UB400MP		4,2	2,2	2,8	1,2	EN50636-2-100

**НАПОМЕНА:** Декларисане укупне вредности вибрација су измерене према стандардизованом мерном поступку и могу се користити за упоређивање алата.

**НАПОМЕНА:** Декларисане укупне вредности вибрација се такође могу користити за прелиминарну процену изложености.

**⚠ УПОЗОРЕЊЕ:** Вредност емисије вибрација током стварне примене електричног алата може се разликовати од декларисане вредности у зависности од начина на који се користи алат, а посебно која врста предмета се обрађује.

**⚠ УПОЗОРЕЊЕ:** Уверите се да сте идентификовали безбедносне мере за заштиту руковаоца које су засноване на процени изложености у стварним условима употребе (узимајући у обзир све делове радног циклуса, као што је време рада уређаја, али и време када је алат искључен и када ради у празном ходу).

## ЕЗ декларација о усаглашености

### Само за европске земље

ЕЗ декларација о усаглашености део је Додатка А у овом приручнику са упутствима.

# БЕЗБЕДНОСНА УПОЗОРЕЊА

## Општа безбедносна упозорења за електричне алате

**▲ УПОЗОРЕЊЕ:** Прочитајте сва безбедносна упозорења, упутства, илустрације и спецификације које су испоручене уз овај електрични алат. Непоштовање свих доле наведених безбедносних упутстава може изазвати електрични удар, пожар и/или озбиљну повреду.

## Сачувајте сва упозорења и упутства за будуће потребе.

Термин „електрични алат“ у упозорењима односи се на електрични алат који се напаја из електричне мреже (каблом) или батерије (без кабла).

## Додатна безбедносна упутства

- Увек држите руке, лице и одећу даље од резног алата док је у покрету. У супротном може да дође до телесних повреда.
- Током рада водите рачуна да посматрачи или животиње буду удаљени од алата најмање 15 м. Зауоставете алат чим се неко приближи.
- Током рада никада немојте да стојите на нестабилној или клизавој површини или великом нагибу. Током зиме се чувајте леда и снега и увек обезбедите сигуран ослонац.
- Да не бисте изгубили контролу, никада немојте да радите са мердевина или дрвета.
- Пре почетка рада проверите да ли у простору за рад има камења или других чврстих предмета. Током рада они могу да се лансирају или да изазову опасни повратни удар и проузрокују тешке повреде и/или оштећење имовине.
- Када користите резна сечива, водите рачуна да не дође до повратног удара и увек будите спремни за случајан повратни удар. Погледајте одељак који описује повратни удар.
- Када остављате алат, чак и на кратко, увек уклоните уложак батерије. Ако оставите алат без надзора са постављеним улошком батерије, неовлашћено лице може да га употреби и проузрокује озбиљну несрећу.
- Искључите алат и уклоните уложак батерије пре одржавања или поправки или чишћења алата.
- Пре складиштења алата обавите целокупан поступак чишћења и одржавања. Уклоните уложак батерије. Поставите поклопац сечива на резно сечиво.
- Алат одложите на сувом и високом или заклопаном месту ван домаћа деце.
- Када додирујете резно сечиво, ставите заштитне рукавице. Резна сечива могу озбиљно да повреду голе руке.
- Када рукујете резним сечивом, увек носите рукавице и поставите навлаку на сечиво.
- Када не користите алат, поставите поклопац сечива на сечиво. Скините поклопац пре рада.
- Пре транспорта искључите алат и уклоните уложак батерије. Поставите поклопац сечива на резно сечиво.
- Пре покретања алата се уверите да резни алат не додирује тло и друге препреке, као што је дрво.
- Резни алат мора да буде опремљен заштитом. Никада не покривите алат са оштећеном заштитом или без постављене заштите!
- Током рада редовно проверавајте да ли постоје пукотине или оштећења на додатку за сечење. Пре провере уклоните уложак батерије и сачекајте да се додатак за сечење у потпуности заустави. Одмах замените оштећени додатак за сечење, чак и ако има само површинске напрслине.
- Немојте да користите алат при неповољним временским условима или ако постоји ризик од удара грома.
- Уверите се да нема електричних каблова, водоводних цеви, гасних цеви итд. који могу да изазову опасност ако се оштете током коришћења алата.
- Током рада увек држите алат обема рукама. Током употребе никада немојте да држите алат једном руком.
- Ручке морају бити суве, чисте и на њима не сме бити уља ни мазива. У улазима за ваздух који служе за хлађење не сме да буде прљавштине.
- Током рада користите појас за рамена. Чврсто држите алат са своје десне стране.
- Немојте да додирујете кућиште зупчаника током рада и непосредно након њега. Кућиште зупчаника се загрева током рада и може да изазове опекотине.
- Одморите се да бисте спречили губитак контроле узрокован умором. Препоручујемо да на сваких сат времена правите паузу за одмор од 10 до 20 минута.
- Избегавајте опасна окружења. Немојте користити алат на влажним или мокрим местима или га излагати киши. Вода која уђе у алат повећава ризик од струјног удара.
- Батерије немојте бацати у ватру. Могле би да експлодирају. Проверите да ли локални закони предвиђају посебна упутства за одлагање.
- Немојте да отварате или разбијате батерије. Ослобођени електролит је корозиван и може да повреди очи или кожу. Може да буде токсичан уколико се прогута.
- Немојте да пуните батерију на киши или на влажним местима.

## Лична заштитна опрема

### ► Слика1

1. Носите безбедносни шлем, заштитне наочаре и заштитне рукавице како бисте се заштитили од летећих опилака и предмета који падају.
2. Носите заштиту за уши попут слушалица да бисте спречили губитак слуха.
3. Носите адекватну одећу и обућу за безбедан рад, као што су радни комбинезон и робусне ципеле са неклизацијним ђоном. Немојте да носите широку одећу или накит. Покретни делови могу да захвате широку одећу, накит или дугу косу.
4. Када додирујете резно сечиво, ставите заштитне рукавице. Резна сечива могу озбиљно да повредe голе руке.

## Повратни удар (одбацавање сечива)

1. Повратни удар (одбацавање сечива) је изненадна реакција на запетљано или блокирано резно сечиво. Када се то догоди, алат полеће у страну или ка руковаоцу уз велику силу и може да изазове тешке повреде.
2. Повратни удар посебно настаје када се сегмент сечива који одговара подручју између 12 сати и 2 сата на часовнику постави на чврст материјал, жбуње и дрвеће пречника 3 цм или већег.

### ► Слика2

3. Да бисте избегли повратни удар:
  1. Користите сегмент између 8 и 11 сати.
  2. Никада не користите сегмент између 12 сати и 2 сата.
  3. Никада не користите сегмент између 11 и 12 сати и између 2 сата и 5 сати, осим у случају да је руковалац добро обучена и искусна особа и да то ради на сопствени ризик.
  4. Никада не користите резна сечива близу чврстих површина као што су ограда, зидови, стабла и камење.
  5. Никада не користите резна сечива вертикално за операције као што су резање ивица или поткресивање живе ограде.

### ► Слика3

## Вибрације

1. Код особа са слабом циркулацијом које су изложене интензивним вибрацијама може да дође до оштећења крвних судова или нервног система. Вибрације могу да проузрокују следеће симптоме на прстима, рукама и зглобовима: Трњење, голицање, бол, осећај убода, промена боје коже или саме коже. Ако имате било који од ових симптома, обратите се лекару!
2. Да бисте смањили ризик од Рејновог синдрома, одржавајте топлоту руку током рада и добро одржавајте алат и додатну опрему.

## Важна безбедносна упутства која се односе на уложак батерије

1. Пре употребе уложка батерије, прочитајте сва упутства и безбедносне ознаке на (1) пуњачу батерије, (2) батерији и (3) производу који користи батерију.
2. Не растављајте и не модификујте уложак батерије. Тиме можете да изазовете пожар, прекомерно загревање или експлозију.
3. Ако се време рада знатно скратило, одмах престаните са коришћењем. То може да доведе до ризика од прегревања, могућих опекотина, па чак и експлозије.
4. Ако електролит доспе у очи, исперите их чистом водом и одмах затражите помоћ лекара. То може да доведе до губитка вида.
5. Немојте да изазивате кратак спој уложка батерије:
  - (1) Немојте додиривати прикључке било којим проводним материјалом.
  - (2) Избегавајте складиштење уложка батерије у кутији са другим металним предметима као што ексери, новчићи итд.
  - (3) Немојте да излажете уложак батерије води или киши.

Кратак спој батерије може да доведе до великог протока струје, прегревања, могућих опекотина, па чак и прегоривања.

6. Немојте да складиштите и користите алат и уложак батерије на местима где температура може да достигне или премаши 50 °C (122 °F).
7. Немојте да палите уложак батерије чак ни када је озбиљно оштећен или потпуно поханан. Уложак батерије може да експлодира у ватри.
8. Немојте да закивате, сечете, ломите, бацате или испуштате уложак батерије, или да њиме ударате по чврстој површини. На тај начин можете да изазовете пожар, прекомерно загревање или експлозију.
9. Немојте да користите оштећену батерију.
10. Садржане литијум-јонске батерије подлежу Закону о превозу опасних материја. Приликом комерцијалног превоза, нпр. од стране трећих лица и превозника, мора се обратити посебна пажња на специјалне захтеве паковања и обележавања. Приликом припреме материјала за превоз, потребно је саветовати се са стручњаком за опасне материје. Такође обратити пажњу на евентуалне даље националне прописе. Омотајте траком или прекријте отворене контакте и запакујте батерију тако да се не може померати унутар паковања.
11. Када одлажете уложак батерије на отпад, извадите га из алата и одложите на безбедно место. Придржавајте се локалних прописа у вези са одлагањем батерије.
12. Батерије користите само са производима које је навела компанија Makita. Постављање батерије на производе који нису услагашени може да доведе до пожара, прекомерне топлоте, експлозије или цурења електролита.
13. Ако се алат не користи током дужег периода, батерија мора да се извади из алата.
14. Током и након коришћења, уложак батерије може да акумулира толико топлоте да то може довести до опекотина, уобичајених и нискотемпературних. Пажљиво рукујте врућим улошцима батерије.

15. Не додирујте контакте алата одмах након коришћења јер су можда толико врући да могу да изазову опекотине.
16. Водите рачуна да се струготина, прашина или земља не заглаве у контактима, рупицама и жлебовима улошка батерије. У супротном може доћи до лошег учинка или прегоривања алата или улошка батерије.
17. Осим ако алат то не подржава, немојте да користите уложак батерије близу високонапонских разводних линија електричне струје. У супротном може доћи до квара или прегоривања алата или улошка батерије.
18. Држите батерију ван домаћаја деце.

## САЧУВАЈТЕ ОВО УПУТСТВО.

**▲ ПАЗИЈА:** Користите само оригиналне Makita батерије. Коришћење Makita батерија које нису оригиналне или батерија које су измењене може да доведе до пуцања батерије, које може да изазове пожар, телесне повреде или штету. То ће такође поништити гаранцију компаније Makita за Makita алат и пуњач.

## Савети за максимално трајање батерије

1. Напуните уложак батерије пре него што се потпуно испразни. Сваки пут прекините рад са алатом и напуните уложак батерије када приметите да је снага алата слабија.
2. Никада немојте да поново пуните потпуно напуњени уложак батерије. Препуњавање скраћује радни век батерије.
3. Пуните уложак батерије на собној температури између 10°C и 40°C (између 50°F и 104°F). Сачекајте да се врући уложак батерије охлади пре пуњења.
4. Када не користите уложак батерије, извадите га из алата или пуњача.
5. Напуните уложак батерије ако га нећете користити дуже време (више од шест месеци).

## ОПИС ДЕЛОВА

### ► Слика

1	Уложак батерије	2	Полуга за ослобађање из блокираног положаја	3	Окидач прекидача	4	Закачка
5	Ручка	6	Дугме за отпуштање	7	Препрека	8	Индикаторске лампиче
9	Главно дугме за напајање	10	Појас за рамена	–	–	–	–

## ОПИС НАЧИНА ФУНКЦИОНИСАЊА

**▲ УПОЗОРЕЊЕ:** Пре подешавања или провере функција алата увек проверите да ли је алат искључен и да ли је уложак батерије уклоњен. Ако се алат не искључи и не уклони уложак батерије, случајно покретање алата може да нанесе тешке телесне повреде.

### Постављање и уклањање улошка батерије

**▲ ПАЗИЈА:** Увек искључите алат пре постављања или уклањања улошка батерије.

**▲ ПАЗИЈА:** Држите чврсто алат и уложак батерије када постављате или уклањате уложак батерије. Ако алат и уложак батерије не будете држали чврсто, могу вам исклизнути из руку, оштетити се при паду и повредити вас.

► Слика5: 1. Црвени индикатор 2. Дугме 3. Уложак батерије

Да бисте уклонили уложак батерије, клизањем га извучите из алата док клизањем померате дугме на предњој страни улошка.

Да бисте поставили уложак батерије, поравнајте језичак на њему са жлебом на кућишту и гурните га на место. Гурните га до краја тако да легне на своје место и чује се тихо шкљоцање. Ако можете да уочите црвени индикатор на горњој страни дугмета, то значи да уложак батерије није потпуно закључан.







**▲ ПАЗИЈА:** Увек до краја гурните уложак батерије тако да се црвени индикатор не види. У супротном, он случајно може испати из алата и повредити вас или неку особу у вашој близини.

**▲ ПАЗИЈА:** Немојте на силу да постављате уложак батерије. Ако уложак не можете лако да гурнете, то значи да га не постављате исправно.

## Систем за заштиту алата/батерије

Алат је опремљен системом за заштиту алата/батерије. Овај систем аутоматски прекида напајање мотора како би продужио век трајања алата и батерије. Алат ће се аутоматски зауставити током рада и индикаторске лампиче ће се укључити ако алат уђе у једно од следећих стања:

► **Сликаб:** 1. Индикаторске лампиче

Индикаторске лампиче			Статус заштите
Боја			
	Светли	Искључено	Трепери
Зелено	 <b>•1</b>	 <b>•2</b>	Преоптерећење
Црвено	 <b>•1</b>	 <b>•2</b>	Прегревање
Црвено	 <b>•1</b>	 <b>•2</b>	Прекомерно пражњење

## Заштита од преоптерећења

Ако се алат или батерија нађу у некој од следећих ситуација, алат се аутоматски зауставља, а индикаторска лампича почиње да трепери зеленом бојом:

- Алат или батерија је преоптерећена услед запетљаног корова или другог страног тела.
- Алат је закључан.
- Главно дугме за напајање се укључило приликом притискања окидача прекидача.

У том случају, пустите окидач прекидача и уклоните узрок преоптерећења ако је то потребно. Затим поново притисните окидач прекидача да бисте наставили са радом.

**▲ ПАЗЉА:** Пре него што почнете да уклањате узрок преоптерећења, обавезно искључите алат.

## Заштита алата/батерије од прегревања

Када су алат или уложак батерије прегрејани, алат се аутоматски зауставља, а индикаторска лампича почиње да светли црвено. Сачекајте да се алат и/или батерија охладе пре него што их поново укључите.

## Заштита од превеликог пражњења















Када се капацитет батерије смањи, алат аутоматски престаје са радом. Индикаторска лампича почиње да трепери црвеном бојом. Ако алат не ради чак ни када притиснете прекидач, уклоните уложак батерије из уређаја и напуните батерију.

## Приказ преосталог капацитета батерије

Само за уложке батерије са индикатором

► **Слика7:** 1. Индикаторске лампиче 2. Дугме за проверу

Притисните дугме за проверу на уложку батерије да бисте приказали преостали капацитет батерије. Индикаторске лампиче ће се укључити на неколико секунди.

Индикаторске лампиче			Преостали капацитет
			
Светли	Искључено	Трепће	
			Од 75% до 100%
			Од 50% до 75%
			Од 25% до 50%
			Од 0% до 25%
			Напуните батерију.
			Могуће је да је батерија постала неисправна.

**НАПОМЕНА:** У зависности од услова коришћења и температуре околине, приказани капацитет може донекле да се разликује од стварног.

**НАПОМЕНА:** Прва (крајња лева) индикаторска лампича трепери када систем за заштиту батерије ради.

## Главни прекидач

**▲ УПОЗОРЕЊЕ:** Увек искључите главни прекидач кад алат није у употреби.

Притисните главно дугме за напајање да бисте укључили алат. Да бисте искључили алат, поново притисните и држите главно дугме за напајање док се индикаторске лампиче не искључе.

► **Слика8:** 1. Индикаторске лампиче 2. Главно дугме за напајање

**НАПОМЕНА:** Индикаторска лампича ће треперити ако је окидач прекидача притиснут у условима неодговарајућим за рад. Лампича ће треперити ако искључите главни прекидач док држите притиснуту полуку за ослобађање из блокираног положаја и окидач прекидача.

**НАПОМЕНА:** Овај алат користи функцију аутоматског искључивања. Ако окидач прекидача није притиснут одређени временски период након укључивања главног прекидача, главни прекидач ће се аутоматски искључити како би се избегло ненамерно покретање.

## Функционисање прекидача

**▲УПОЗОРЕЊЕ:** Ради ваше безбедности, овај алат је опремљен полугом за ослобађање из блокираног положаја која спречава ненамерно покретање алата. НИКАДА немојте користити овај алат ако се покреће при самом повлачењу окидача прекидача без притискања полуге за ослобађање из блокираног положаја. ПРЕ даље употребе вратите алат сервисном центру ради адекватне поправке.

**▲УПОЗОРЕЊЕ:** НИКАДА немојте да лепите траком полугу за ослобађање из блокираног положаја или да мењате њену сврху и функцију.

**▲ПАЖЊА:** Пре постављања уложка батерије у алат увек проверите да ли окидач прекидача ради правилно и да ли се након отпуштања враћа у положај „OFF“ (Искључено).

**▲ПАЖЊА:** Никада не стављајте прст на главни прекидач и окидач прекидача када преносите алат. Алат се може ненамерно покренути и изазвати повреде.

**ОБАВЕШТЕЊЕ:** Немојте јако повлачити окидач прекидача ако претходно нисте притиснули полугу за ослобађање из блокираног положаја. То може да доведе до ломљења прекидача.

Полуга за ослобађање из блокираног положаја спречава случајно повлачење окидача прекидача.

► **Слика9:** 1. Полуга за ослобађање из блокираног положаја 2. Окидач прекидача

Да покренете алат, укључите главни прекидач и ухватите ручку (полугу за ослобађање из блокираног положаја се отпусти чим ухватите ручку), а затим повуците окидач прекидача. Брзину алата повећавате повећавањем притиска на окидач прекидача. Да зауставите алат, отпустите окидач прекидача.

## Подешавање брзине

Можете да изаберете брзину алата постепеним притискањем главног дугмета за напајање. Сваки пут када благо притиснете главно дугме за напајање, промениће се ниво брзине.

► **Слика10:** 1. Индикаторске лампиче 2. Главно дугме за напајање

Индикаторске лампиче	Режим
	Велика
	Мала

## Функција електронске контроле обртног момента

Алат електронски открива изненадни пад у брзини ротације, што може изазвати повратни удар. У том случају ће се алат аутоматски зауставити како би спречио даљу ротацију резног алата. Да бисте поново покренули алат, отпустите окидач прекидача. Отклоните узрок изненадног пада у брзини ротације, а затим поново укључите алат.

**НАПОМЕНА:** Ова функција не представља превентивну меру за повратни удар.

## СКЛАПАЊЕ

**▲УПОЗОРЕЊЕ:** Увек се уверите да је алат искључен и да је уложак батерије уклоњен пре обављања било каквих радова на алату. Ако се алат не искључи и не уклони уложак батерије, случајно покретање алата може да нанесе тешке телесне повреде.

**▲УПОЗОРЕЊЕ:** Никада немојте да покрећете алат ако није у потпуности склопљен. Рад делимично склопљеним алатом може да доведе до озбиљних телесних повреда услед случајног покретања.

## Постављање ручке

Поставите ручку са достављеним спојницама и завртњима. Постарајте се да ручка буде постављена између разделника и ознаке стрелице. Немојте да скидате или смањујете одстојник.

► **Слика11:** 1. Спојница 2. Имбус завртањ 3. Ручка 4. Ознака стрелице 5. Разделник

Обавезно причврстите препреку на ручку помоћу завртња на препреци када користите следеће наставке.

- Додатак за пример за траву \*
  - Угаони наставка
  - \* Само када је постављено метално сечиво.
- **Слика12:** 1. Препрека 2. Завртањ

## Постављање циви наставка

**▲ПАЖЊА:** Увек проверите да ли је цев наставка чврсто постављена након монтирања. Ако је неправилно монтирате, наставка би могао да се откачи са погонске јединице и изазове повреде.

Поставите наставка на погонску јединицу.

1. Окрените полугу погонске јединице ка страни наставка.

► **Слика13:** 1. Полуга

2. Уклоните поклопац наставка. Поравнајте иглу са ознаком стрелице и уметните цев наставка, гурајте је док не искочи дугме за отпуштање.

► **Слика14:** 1. Дугме за отпуштање 2. Ознака стрелице 3. Игла

3. Окрените полуку ка страни погонске јединице.

► **Слика15:** 1. Полуку

Проверите да ли је површина полуке паралелна у односу на цев.

Да бисте уклонили цев, окрените полуку ка страни наставка и извучите цев док притискате дугме за отпуштање.

► **Слика16:** 1. Дугме за отпуштање 2. Полуку 3. Цев

## Подешавање положаја ручке

Подесите ручке како бисте удобно управљали алатом.

Олабавите завртње са шестоугаоним главама на ручки. Померите ручку у удобан радни положај, а затим затегните завртње.

► **Слика17:** 1. Ручка 2. Завртањ са шестоугаоном главом

## Постављање појаса за рамена

**▲УПОЗОРЕЊЕ:** Будите изузетно пажљиви да одржавате контролу над алатом у сваком тренутку. Немојте да дозволите да се алат савија према вама или некој другој особи у близини простора за рад. Губитак контроле над алатом може да доведе до озбиљне повреде посматрача или руковаоца.

**▲ПАЖЊА:** Када користите алат заједно са напајањем које се може носити на леђима као што је преносиво напајање, немојте да користите појас за рамена који је приложен у паковању алата, већ користите viseћу траку коју препоручује компанија Makita.

Ако истовремено користите појас за рамена који је приложен у паковању алата и појас за рамена напајања које се може носити на леђима, скидање алата или напајања које се може носити на леђима у ванредној ситуацији је отежано и то може да проузрокује несреће или телесне повреде. За препоручене viseће траке обратите се овлашћеним сервисним центрима компаније Makita.

**▲ПАЖЊА:** Увек користите појас за рамена прикачен на алат. Да бисте спречили умор, пре рада подесите појас за рамена према величини корисника.

**▲ПАЖЊА:** Пре рада се уверите да је појас за рамена исправно прикачен на закачку на алату.

1. Носите појас за рамена на левом рамену.

► **Слика18**

2. Закачите куку на појасу за рамена на закачку алата.

► **Слика19:** 1. Закачка 2. Кука

3. Подесите појас за рамена тако да буде удобан у положају за рад.

► **Слика20**

Појас за рамена је опремљен механизмом за брзо ослобађање.

Само стегните бочне стране копче да бисте ослободили алат из појаса за рамена.

► **Слика21:** 1. Копча

## Складиштење имбус кључа

**▲ПАЖЊА:** Водите рачуна о томе да не оставите имбус кључ уметнут у глави алата. То може да изазове повреде и/или да оштети алат.

Када га не користите, држите имбус кључ на приказаном месту да га не бисте изгубили.

► **Слика22:** 1. Ручка 2. Имбус кључ

## ОДРЖАВАЊЕ

**▲УПОЗОРЕЊЕ:** Увек се уверите да је алат искључен и да је уложак батерије уклоњен пре него што покушате да обавите преглед или одржавање алата. Ако се алат не искључи и не уклони уложак батерије, случајно покретање алата може да нанесе тешке телесне повреде.

**ОБАВЕШТЕЊЕ:** Никад немојте да користите нафту, бензин, разређивач, алкохол и слична средства. Може доћи до губитка боје, деформације или оштећења.

БЕЗБЕДАН и ПОУЗДАН рад алата гарантујемо само ако поправке, свако друго одржавање или подешавање, препустите овлашћеном сервису компаније Makita или фабричком сервису, уз употребу оригиналних резервних делова компаније Makita.

## Чишћење алата

Алат чистите тако што ћете пребрисати прашину или исечену траву сувом крпом или крпом коју сте натопили сапуницом и исцедили. Да бисте избегли прегревавање алата, проверите да ли сте уклонили исечену траву или прљавштину прикупљену на вентилационом отвору алата.

## Штитник батерије

**▲УПОЗОРЕЊЕ:** Немојте уклањати штитник батерије. Немојте користити алат ако је штитник батерије уклоњен или оштећен. Директни удар на уложак батерије може да изазове квар батерије што може да доведе до повреде и/или пожара. Ако је штитник батерије деформисан или оштећен, обратите се овлашћеном сервисном центру ради поправке.

► **Слика23:** 1. Штитник батерије

# РЕШАВАЊЕ ПРОБЛЕМА

Пре него што затражите поправку, најпре сами извршите преглед. Уколико наиђете на проблем који није објашњен у упутству, не покушавајте да расклопите алат. Уместо тога тражите поправке од овлашћених сервисних центара Makita и увек користите оригиналне Makita резервне делове приликом поправки.

Неисправно стање	Вероватан узрок (квар)	Отклањање квара
Мотор не ради.	Уложак батерије није постављен.	Поставите уложак батерије.
	Проблем са батеријом (поднапон)	Поново напуните батерију. Ако пуњење не буде успешно, замените батерију.
	Погонски систем не ради како треба.	Затражите поправку од свог локалног овлашћеног сервисног центра.
Мотор престаје са радом после кратке употребе.	Ниво напуњености батерије је низак.	Поново напуните батерију. Ако пуњење не буде успешно, замените батерију.
	Прегревавање.	Престаните да користите алат да би се он охладио.
Не постиже максимални бр. обртаја по мин.	Батерија није правилно постављена.	Поставите уложак батерије као што је описано у овом приручнику.
	Снага батерије опада.	Поново напуните батерију. Ако пуњење не буде успешно, замените батерију.
	Погонски систем не ради како треба.	Затражите поправку од свог локалног овлашћеног сервисног центра.

## ОПЦИОНИ ПРИБОР

**⚠ ПАЗЊА:** Ова опрема и прибор су предвиђени за употребу са алатом Makita описаним у овом упутству за употребу. Употреба друге опреме и прибора може да доведе до повреда. Користите делове прибора или опрему искључиво за предвиђену намену.

Да бисте добили више детаља у вези са овим прибором, обратите се локалном сервисном центру компаније Makita.

Применљиве моделе за овај алат потражите у одељку „Одобрени наставци“.

- Наставак за тример за траву
- Наставак за тример за живу ограду
- Наставак за основни тример
- Наставак у виду шипке са сечивом
- Наставак за култиватор
- Угаони наставак
- Наставак за скупљање кафе
- Наставак са продужетком са осовином
- Наставак са погонском четком
- Наставак са погонским чистачем
- Додатак за издувавање
- Makita оригинална батерија и пуњач

**НАПОМЕНА:** Поједине ставке на листи могу бити укључене у садржај паковања алата као стандардна опрема. Оне се могу разликовати од земље до земље.

## SPECIFICAȚII

<b>Model:</b>		<b>DUX18</b>
Turație în gol (fără dispozitiv de atașare)	Turație joasă	0 - 6.800 min <sup>-1</sup>
	Turație înaltă	0 - 9.700 min <sup>-1</sup>
Lungime totală		977 mm
Tensiune nominală		18 V cc.
Greutate netă		4,0 kg - 10,3 kg

- Datorită programului nostru continuu de cercetare și dezvoltare, specificațiile pot fi modificate fără o notificare prealabilă.
- Specificațiile pot varia în funcție de țară.
- Greutatea poate diferi în funcție de accesoriu(ii), inclusiv cartușul acumulatorului. În tabel se prezintă combinația cea mai ușoară și cea mai grea, conform Procedurii EPTA 01/2014.

### Cartușul acumulatorului și încărcătorul aplicabile

Cartușul acumulatorului	BL1820B / BL1830B / BL1840B / BL1850B / BL1860B
Încărcător	DC18RC / DC18RD / DC18RE / DC18SD / DC18SE / DC18SF / DC18SH

- Este posibil ca unele cartușe ale acumulatorilor și încărcătoare menționate mai sus să nu fie disponibile în funcție de regiunea dvs. de reședință.

**⚠️ AVERTIZARE:** Utilizați numai cartușele de acumulator și încărcătoarele enumerate mai sus. Utilizarea oricărui altor cartușe de acumulator și încărcătoare poate duce la rănire și/sau incendiu.

### Bloc de alimentare portabil recomandat

Bloc de alimentare portabil	PDC01
-----------------------------	-------

- Este posibil ca blocul (blocurile) de alimentare portabil(e) menționat(e) mai sus să nu fie disponibil(e) în funcție de regiunea dumneavoastră de reședință.
- Înainte de a utiliza blocul de alimentare portabil, citiți instrucțiunile și atenționările de pe blocul de alimentare portabil.

### Turație în gol cu dispozitivul de atașare

Model	Viteza de rotație	
	Turație joasă	Turație înaltă
EM408MP, EM409MP	0 - 5.000 min <sup>-1</sup>	0 - 7.000 min <sup>-1</sup>
EN401MP, EN410MP, EN420MP (Curse pe minut)	0 - 2.800 min <sup>-1</sup>	0 - 4.000 min <sup>-1</sup>
EY401MP (turație lant)	0 - 14 m/s	0 - 20 m/s
KR400MP	0 - 200 min <sup>-1</sup>	0 - 280 min <sup>-1</sup>
KR401MP	0 - 160 min <sup>-1</sup>	0 - 230 min <sup>-1</sup>
EE400MP	0 - 3.300 min <sup>-1</sup>	0 - 4.700 min <sup>-1</sup>
EJ400MP	0 - 2.000 min <sup>-1</sup>	0 - 2.800 min <sup>-1</sup>
BR400MP	0 - 160 min <sup>-1</sup>	0 - 230 min <sup>-1</sup>
SW400MP	0 - 160 min <sup>-1</sup>	0 - 230 min <sup>-1</sup>
UB400MP	0 - 6.100 min <sup>-1</sup>	0 - 6.700 min <sup>-1</sup>

## Dispozitiv de atașare aprobat

Tip	Model
Dispozitiv de atașare pentru mașina de tuns iarba	EM408MP, EM409MP
Dispozitiv de atașare pentru mașina de tuns gardul viu	EN401MP, EN410MP
Dispozitiv de atașare pentru mașină de tuns la nivelul solului	EN420MP
Dispozitiv de atașare pentru motoferăstrău telescopic	EY401MP
Dispozitiv de atașare pentru cultivator	KR400MP, KR401MP
Dispozitiv de atașare pentru bordurare	EE400MP
Dispozitiv de atașare pentru secerătoare de cafea	EJ400MP
Dispozitiv de atașare pentru extensie arbore	LE400MP
Dispozitiv de atașare tip perie electrică	BR400MP
Dispozitiv de atașare electric pentru măturat	SW400MP
Accesoriiul suflantei	UB400MP

## Simboluri

Mai jos sunt prezentate simbolurile care pot fi utilizate pentru echipament. Asigurați-vă că înțelegeți sensul acestora înainte de utilizare.



Citiți manualul de utilizare.



Acordați atenție și grijă deosebită.



Nu expuneți la umezeală.



Ni-MH  
L-ion

Doar pentru țările din cadrul UE  
Nu aruncați aparatele electrice sau acumulatorii în gunoiul menajer! În conformitate cu Directiva europeană privind deșeurile de echipamente electrice și electronice, bateriile și acumulatorii, precum și bateriile și acumulatorii reziduale și implementarea acestora conform legislației naționale, echipamentele electrice și bateriile și acumulatorii care au ajuns la sfârșitul duratei de viață trebuie colectate separat și reciclate corespunzător în vederea protejării mediului.

## Destinația de utilizare

Acest cap cu motor universal fără cablu este destinat acționării unui dispozitiv de atașare aprobat menționat în secțiunea "SPECIFICAȚII" din acest manual de instrucțiuni. Nu utilizați niciodată unitatea în alte scopuri.

**⚠️ AVERTIZARE:** Înainte de utilizare, citiți manualul de instrucțiuni al dispozitivului de atașare, precum și acest manual de instrucțiuni. Nerespectarea avertizărilor și instrucțiunilor poate conduce la vătămări grave.

Dispozitiv de atașare		Media nivelului de presiune acustică		Media nivelului de putere acustică		Standard aplicabil
		L <sub>PA</sub> (dB (A))	Marjă de eroare K (dB (A))	L <sub>WA</sub> (dB (A))	Marjă de eroare K (dB (A))	
EM408MP	Lamă metalică	78,7	1,2	94,0	2,3	ISO22868 (ISO11806-1)
	Cap de tăiere din nylon	77,7	1,7	91,7	1,2	ISO22868 (ISO11806-1)/ EN50636-2-91
	Lamă din plastic	79,3	1,0	90,5	1,3	ISO22868 (ISO11806-1)/ EN50636-2-91
EM409MP	Cap de tăiere din nylon	78,2	2,1	92,4	1,2	ISO22868 (ISO11806-1)/ EN50636-2-91
	Lamă din plastic	79,8	0,8	91,0	2,0	ISO22868 (ISO11806-1)/ EN50636-2-91
EN401MP		83,0	3	94,0	3	EN62841-4-2
EN401MP + LE400MP		84,1	3	95,1	3	EN62841-4-2
EN410MP		80,6	3	91,6	3	EN62841-4-2
EN410MP + LE400MP		79,0	3	90,0	3	EN62841-4-2
EN420MP		82,1	3	93,1	3	EN62841-4-2
EY401MP		94,5	2,4	103,2	2,2	ISO22868 (ISO11680-1)
EY401MP + LE400MP		85,0	2,3	102,7	1,5	ISO22868 (ISO11680-1)
KR400MP		73,0	3,2	83,4	2,7	EN709
KR401MP		73,6	3,8	83,2	2,9	EN709
EE400MP		73,8	1,4	86,8	3,3	ISO11789 / 2000/14/EC
EJ400MP		80,7	0,7	91,4	1,2	ISO22868 (ISO11806-1)
EJ400MP + LE400MP		78,1	0,9	91,3	0,6	ISO22868 (ISO11806-1)
BR400MP		76,0	1,3	86,8	1,2	EN60335-2-72
SW400MP		76,2	0,2	85,8	0,7	EN60335-2-72
UB400MP		85,3	1,7	99,5	1,2	EN50636-2-100

- Chiar dacă nivelul de presiune acustică menționat mai sus este de 80 dB (A) sau mai puțin, nivelul în timpul funcționării poate depăși 80 dB (A). Purtați echipament de protecție pentru urechi.

**NOTĂ:** Valoarea (valorile) totală(e) a (ale) emisiilor de zgomot declarate a(u) fost măsurată(e) în conformitate cu o metodă de test standard și poate (pot) fi utilizată(e) pentru compararea unei unelte cu alta.

**NOTĂ:** Valoarea (valorile) totală(e) a (ale) emisiilor de zgomot declarate poate (pot) fi, de asemenea, utilizată(e) într-o evaluare preliminară a expunerii.

**⚠️ AVERTIZARE:** Purtați echipament de protecție pentru urechi.

**⚠️ AVERTIZARE:** Emisiile de zgomot în timpul utilizării efective a unelei electrice poate diferi de valoarea (valorile) nivelului declarat, în funcție de modul în care unealta este utilizată, în special ce fel de piesă este prelucrată.

**⚠️ AVERTIZARE:** Asigurați-vă că identificați măsurile de siguranță pentru a proteja operatorul, acestea fiind bazate pe o estimare a expunerii în condiții reale de utilizare (luând în considerare toate părțile ciclului de operare, precum timpii în care unealta a fost oprită, sau a funcționat în gol, pe lângă timpul de declanșare).

# Vibrații

Dispozitiv de atașare		Mâner pe stânga (Prindere față)		Mâner pe dreapta (Prindere spate)		Standard aplicabil
		ah (m/s <sup>2</sup> )	Marjă de eroare K (m/s <sup>2</sup> )	ah (m/s <sup>2</sup> )	Marjă de eroare K (m/s <sup>2</sup> )	
EM408MP	Lamă metalică	2,5 sau mai puțin	1,5	2,5 sau mai puțin	1,5	ISO22867 (ISO11806-1)
	Cap de tăiere din nylon	2,5 sau mai puțin	1,5	2,5 sau mai puțin	1,5	ISO22867 (ISO11806-1)
	Lamă din plastic	2,5 sau mai puțin	1,5	2,5 sau mai puțin	1,5	ISO22867 (ISO11806-1)
EM409MP	Cap de tăiere din nylon	2,5 sau mai puțin	1,5	2,5 sau mai puțin	1,5	ISO22867 (ISO11806-1)
	Lamă din plastic	2,5 sau mai puțin	1,5	2,5 sau mai puțin	1,5	ISO22867 (ISO11806-1)
EN401MP		3,1	1,5	3,5	1,5	EN62841-4-2
EN401MP + LE400MP		5,5	1,5	3,8	1,5	EN62841-4-2
EN410MP		2,5 sau mai puțin	1,5	2,9	1,5	EN62841-4-2
EN410MP + LE400MP		4,3	1,5	3,7	1,5	EN62841-4-2
EN420MP		2,9	1,5	3,0	1,5	EN62841-4-2
EY401MP		2,5 sau mai puțin	1,5	2,5 sau mai puțin	1,5	ISO22867 (ISO11680-1)
EY401MP + LE400MP		3,1	1,5	2,5 sau mai puțin	1,5	ISO22867 (ISO11680-1)
KR400MP		2,5 sau mai puțin	1,5	2,5 sau mai puțin	1,5	EN709
KR401MP		2,5 sau mai puțin	1,5	2,5 sau mai puțin	1,5	EN709
EE400MP		2,5 sau mai puțin	1,5	2,5 sau mai puțin	1,5	ISO11789
EJ400MP		3,4	1,9	5,0	1,9	ISO22867 (ISO11806-1)
EJ400MP + LE400MP		4,6	1,5	3,2	1,5	ISO22867 (ISO11806-1)
BR400MP		2,5 sau mai puțin	1,5	2,5 sau mai puțin	1,5	EN60335-2-72
SW400MP		2,6	1,5	2,5 sau mai puțin	1,5	EN60335-2-72
UB400MP		4,2	2,2	2,8	1,2	EN50636-2-100

**NOTĂ:** Valoarea (valorile) totală(e) a (ale) nivelului de vibrații declarat a (au) fost măsurată(e) în conformitate cu o metodă de test standard și poate (pot) fi utilizată(e) pentru compararea unei unelte cu alta.

**NOTĂ:** Valoarea (valorile) totală(e) a (ale) nivelului de vibrații declarat poate (pot) fi, de asemenea, utilizată(e) într-o evaluare preliminară a expunerii.

**⚠️ AVERTIZARE:** Nivelul de vibrații în timpul utilizării efective a unelei electrice poate diferi de valoarea (valorile) nivelului declarat, în funcție de modul în care unealta este utilizată, în special ce fel de piesă este prelucrată.

**⚠️ AVERTIZARE:** Asigurați-vă că identificați măsurile de siguranță pentru a proteja operatorul, acestea fiind bazate pe o estimare a expunerii în condiții reale de utilizare (luând în considerare toate părțile ciclului de operare, precum timpii în care unealta a fost oprită, sau a funcționat în gol, pe lângă timpul de declanșare).

## Declarație de conformitate CE

### Numai pentru țările europene

Declarația de conformitate CE este inclusă ca Anexa A în acest manual de instrucțiuni.

# AVERTIZĂRI DE SIGURANȚĂ

## Avertismente generale de siguranță pentru mașinile electrice

**▲ AVERTIZARE:** Citiți toate avertismentele privind siguranța, instrucțiunile, ilustrațiile și specificațiile furnizate cu această sculă electrică. Nerespectarea integrală a instrucțiunilor de mai jos poate cauza electrocutări, incendii și/sau vătămări corporale grave.

## Păstrați toate avertismentele și instrucțiunile pentru consultări ulterioare.

Termenul „mașină electrică” din avertizări se referă la mașinile dumneavoastră electrice acționate de la rețea (prin cablu) sau cu acumulator (fără cablu).

## Instrucțiuni de siguranță suplimentare

1. Țineți întotdeauna mâinile, fața și hainele departe de unealta de tăiere, atunci când aceasta se rotește. În caz contrar, există pericol de vătămare corporală.
2. În timpul operării, țineți mașina la o distanță de cel puțin 15 m de persoanele din jur sau de animale. Opriti mașina atunci când o persoană se apropie de dumneavoastră.
3. În timpul operării, nu stați pe o suprafață instabilă sau alunecoasă sau pe o pantă abruptă. În timpul sezonului rece, ferivi-vă de gheață și zăpadă și asigurați-vă că aveți întotdeauna o poziție stabilă.
4. Nu lucrați niciodată pe o scară sau în copac, pentru a evita pierderea controlului.
5. Înainte de a folosi, verificați dacă în zona de lucru există pietre sau alte obiecte dure. Acestea pot fi aruncate sau cauza un recul periculos al mașinii și pot conduce la accidente grave și/ sau la avarierea bunurilor.
6. Atunci când utilizați lame de tăiere, evitați „reculul” și pregătiți-vă întotdeauna pentru un recul accidental. Consultați secțiunea privind reculul.
7. Când lăsați mașina nesupravegheată, chiar și pentru o perioadă scurtă, scoateți întotdeauna cartușul acumulatorului. Mașina lăsată nesupravegheată, cu cartușul acumulatorului instalat, poate fi utilizată de persoane neautorizate și cauza accidente grave.
8. Înainte de realizarea oricăror lucrări de întreținere sau de reparații ori înainte de curățarea mașinii, opriti întotdeauna mașina și scoateți cartușul acumulatorului.
9. Înainte de depozitarea mașinii, efectuați o curățare și întreținere complete. Scoateți cartușul acumulatorului. Puneți capacul pentru lame pe lama de tăiere.
10. Depozitați mașina într-un loc uscat și la înălțime sau încuiat, astfel încât copiii să nu aibă acces.
11. Atunci când atingeți lama de tăiere, purtați mănuși de protecție. Lamele pot cauza tăieturi grave dacă le manevrați cu mâinile goale.
12. Atunci când manevrați o lamă de tăiere, purtați întotdeauna mănuși și puneți capacul lamei pe lamă.
13. Când nu o utilizați, puneți capacul pentru lame pe lamă. Îndepărtați capacul înainte de a o folosi.
14. Înainte de a transporta mașina, opriti-o și scoateți cartușul acumulatorului. Puneți capacul pentru lame pe lama de tăiere.
15. Înainte de a porni mașina, asigurați-vă că unealta de tăiere nu atinge pământul și alte obstacole, cum ar fi copacii.
16. Unealta de tăiere trebuie să fie echipată cu apărătoarea. Nu utilizați niciodată mașina cu apărătoare defecte sau fără apărătoare!
17. În timpul utilizării, verificați în mod regulat dacă accesoriul de tăiere nu este fisurat sau avariât. Înainte de a-l inspecta, scoateți cartușul acumulatorului și așteptați până când accesoriul de tăiere se oprește complet. Înlocuiți imediat accesoriul de tăiere, chiar dacă are doar fisuri superficiale.
18. Nu utilizați mașina în condiții de vreme nefavorabilă sau dacă există riscul de descărcări electrice.
19. Asigurați-vă că nu există cabluri electrice, conducte de apă, conducte de gaz etc., care ar putea provoca un pericol în caz de defectare prin folosirea utilajului.
20. În timpul operării, țineți întotdeauna mașina cu ambele mâini. Nu țineți mașina cu o singură mână în timpul utilizării.
21. Asigurați-vă că mânerul sunt uscate, curate și fără ulei sau unsoare. Curățați resturile din toate admisile aerului de răcire.
22. În timpul operării, utilizați centura de umăr. Țineți ferm mașina în dreapta dumneavoastră.
23. Nu atingeți cutia de viteze pe durata operării și imediat după aceea. Cutia se încinge pe durata operării și poate cauza arsuri.
24. Odihniți-vă pentru a preveni pierderea controlului din cauza oboselii. Vă recomandăm să luați o pauză de 10-20 de minute la fiecare oră.
25. Evitați mediile periculoase. Nu utilizați mașina în locații cu umezeală și nu o expuneți la ploaie. Dacă intră apă în mașină, riscul electrocutării este mai mare.
26. Nu aruncați acumulatorul(ii) în foc. Elementul poate exploda. Consultați codurile locale pentru posibile instrucțiuni speciale privind eliminarea.
27. Nu deschideți și nu dezmembrați acumulatorul(ii). Electrolitul eliberat este coroziv și poate cauza afecțiuni ale pielii și ochilor. Acesta poate fi toxic dacă este înghițit.
28. Nu încărcați bateria în ploaie sau în zone cu umezeală.

## Echipament individual de protecție

### ► Fig.1

1. Purtați cască, ochelari și mănuși de protecție pentru a vă proteja împotriva resturilor proiectate sau obiectelor căzătoare.
2. Purtați protecție pentru urechi, precum anti-foane, pentru a preveni pierderea auzului.
3. Purtați îmbrăcăminte și încălțăminte corespunzătoare pentru operarea în siguranță, precum o salopetă de lucru și încălțăminte rezistentă, cu talpă antiderapantă. Nu purtați îmbrăcăminte prea largă sau bijuterii. Hainele largi, bijuteriile sau părul lung s-ar putea prinde în piesele aflate în mișcare.
4. **Atunci când atingeți lama de tăiere, purtați mănuși de protecție.** Lamele pot cauza tăieturi grave dacă le maneveți cu mâinile goale.

## Recul (propulsarea lamei)

1. Reculul (propulsarea lamei) este o reacție bruscă la o lamă de tăiere care s-a prins sau s-a încurcat în ceva. Mașina este aruncată cu putere în lateral sau înspre operator, ceea ce poate conduce la accidente grave.
2. Reculul apare în special atunci când se aplică segmentul de lamă corespunzător unghiurilor formate de ora 12 cu ora 2 pe cadranul unui ceas la materiale dure, tufșuri și arbori cu diametru de 3 cm sau mai mare.

### ► Fig.2

3. Pentru a evita reculul:
  1. Aplicați segmentul corespunzător unghiului format de ora 8 cu ora 11 pe cadranul unui ceas.
  2. Nu aplicați niciodată segmentul corespunzător unghiului format de ora 12 cu ora 2 pe cadranul unui ceas.
  3. Nu aplicați niciodată segmentul corespunzător unghiurilor formate de ora 11 cu ora 12 și de ora 2 cu ora 5 pe cadranul unui ceas, decât dacă operatorul este bine instruit și experimentat și face acest lucru pe propriul risc.
  4. Nu utilizați niciodată lamele de tăiere în apropierea materialelor dure precum gardurile, pereții, trunchiurile de copaci și pietrele.
  5. Nu utilizați niciodată lamele de tăiere vertical pentru operații ca cele de bordurare sau tundere a gardurilor vii.

### ► Fig.3

## Vibrații

1. Persoanele care au probleme cu circulația sângelui și care sunt expuse la vibrații excesive pot suferi leziuni ale vaselor de sânge sau ale sistemului nervos. Vibrațiile pot produce apariția următoarelor simptome în degete, mâini sau încheieturi: „Amorțeală” (insensibilitate), furnicături, durere, înțepături, modificarea culorii sau a texturii pielii. Dacă apare oricare dintre aceste simptome, consultați un medic!
2. Pentru a reduce riscul apariției „sindromului degetelor albe”, păstrați-vă mâinile calde în timpul utilizării și întrețineți în mod corect mașina și accesoriile.

## Instrucțiuni importante privind siguranța pentru cartușul acumulatorului

1. Înainte de a folosi cartușul acumulatorului, citiți toate instrucțiunile și atenționările de pe (1) încărcătorul acumulatorului, (2) acumulator și (3) produsul care folosește acumulatorul.
2. Nu dezasamblați și nu interveniți asupra cartușului acumulatorului. Acest lucru poate cauza incendii, căldură excesivă sau explozii.
3. Dacă timpul de funcționare s-a redus excesiv, întrerupeți imediat funcționarea. Aceasta poate prezenta risc de supraîncălzire, posibile arsuri și chiar explozie.
4. Dacă electrolitul pătrunde în ochi, clătiți bine ochii cu apă curată și consultați imediat un medic. Există risc de orbire.
5. Nu scurtcircuitați cartușul acumulatorului:
  - (1) Nu atingeți bornele cu niciun material conductor.
  - (2) Evitați depozitarea cartușului acumulatorului la un loc cu alte obiecte metalice cum ar fi cuie, monede etc.
  - (3) Nu expuneți cartușul acumulatorului la apă sau ploaie.Un scurtcircuit al acumulatorului poate provoca un flux puternic de curent electric, supraîncălzire, posibile arsuri și chiar defectarea mașinii.
6. Nu depozitați și nu utilizați mașina și cartușul acumulatorului în locuri în care temperatura poate atinge sau depăși 50 °C (122 °F).
7. Nu incinerati cartușul acumulatorului chiar dacă acesta este grav deteriorat sau complet uzat. Cartușul acumulatorului poate exploda în foc.
8. Nu introduceți cuie în cartușul acumulatorului, nu îl tăiați, striviți, aruncați sau scăpați și nu îl loviți cu un obiect dur. Astfel de acțiuni pot provoca incendii, căldură excesivă sau explozii.
9. Nu utilizați un acumulator deteriorat.
10. Acumulatorii Li-Ion încorporați se supun cerințelor Legislației privind substanțele periculoase. Pentru transporturi comerciale, efectuate de exemplu de către părți terțe, expeditori, trebuie respectate cerințele speciale de ambalare și etichetare. Pentru pregătirea articolului care urmează să fie expedit, este necesară consultarea unui expert în materiale periculoase. Vă rugăm să respectați, de asemenea, reglementările naționale, care pot fi mai detaliate. Izolați sau acoperiți contactele deschise și împachetați acumulatorul în așa fel încât să nu se poată mișca în ambalaj.
11. **Atunci când eliminați la deșeurile cartușul acumulatorului, scoateți-l din mașină și eliminați-l într-un loc sigur. Respectați normele naționale privind eliminarea la deșeurile a acumulatorului.**
12. Utilizați acumulatorii numai cu produsele specificate de Makita. Instalarea acumulatorilor în produse neconforme poate cauza incendii, căldură excesivă, explozii sau scurgeri de electrolit.
13. Dacă mașina nu este utilizată o perioadă lungă de timp, acumulatorul trebuie scos din acesta.
14. În timpul utilizării și după aceea, cartușul acumulatorului se poate încălzi, ceea ce poate cauza arsuri sau arsuri la temperaturi scăzute. Fiți atenți la manipularea cartușelor de acumulator atunci când sunt fierbinți.

15. Nu atingeți borna mașinii imediat după utilizare, întrucât se poate încălzi foarte tare și poate provoca arsuri.
16. Nu lăsați să pătrundă așchii, praf sau pământ în borne, în orificii și în canelurile cartușului acumulatorului. Acest lucru poate duce la o performanță slabă sau poate cauza defectarea mașinii sau a cartușului acumulatorului.
17. Nu utilizați cartușul acumulatorului în apropierea liniilor electrice de înaltă tensiune, cu excepția cazului în care mașina suportă utilizarea în apropierea liniilor electrice de înaltă tensiune. Acest lucru poate duce la funcționarea necorespunzătoare sau la defectarea mașinii sau a cartușului acumulatorului.
18. Țineți acumulatorul la distanță de copii.

## PĂSTRAȚI ACESTE INSTRUCȚIUNI.

**⚠️ATENȚIE:** Folosiți numai acumulatori Makita originali. Acumulatorii Makita care nu sunt originali și acumulatorii care au suferit modificări se pot aprinde, provocând incendii, leziuni corporale și daune. De asemenea, anulează garanția oferită de Makita pentru unealta și încărcătorul Makita.

## Sfaturi pentru obținerea unei durate maxime de exploatare a acumulatorului

1. **Încărcați cartușul acumulatorului înainte de a se descărca complet.** Întrerupeți întotdeauna funcționarea mașinii și încărcați cartușul acumulatorului când observați o scădere a puterii mașinii.
2. **Nu reîncărcați niciodată un acumulator complet încărcat.** Suprîncărcarea va scurta durata de exploatare a acumulatorului.
3. **Încărcați cartușul acumulatorului la temperatura camerei, între 10 °C - 40 °C (50 °F - 104 °F).** Lăsați un acumulator fierbinte să se răcească înainte de a-l încărca.
4. **Atunci când nu utilizați cartușul acumulatorului, scoateți-l din mașină sau din încărcător.**
5. **Încărcați cartușul acumulatorului în cazul în care nu a fost utilizat pe o perioadă mai lungă (mai mult de șase luni).**

## DESCRIERE COMPONENTE

► Fig.4

1	Cartușul acumulatorului	2	Pârghie de blocare	3	Buton declanșator	4	Agățătoare
5	Mâner	6	Buton de eliberare	7	Piedică	8	Lămpi indicatoare
9	Buton de alimentare principal	10	Centură de umăr	-	-	-	-

## DESCRIEREA FUNCȚIILOR

**⚠️AVERTIZARE:** Asigurați-vă întotdeauna că mașina este oprită și cartușul acumulatorului este scos înainte de a ajusta sau verifica funcționarea mașinii. Dacă unealta nu este oprită și cartușul acumulatorului nu este scos, se pot produce vătămări personale grave în urma pornirii accidentale.

### Instalarea sau scoaterea cartușului acumulatorului

**⚠️ATENȚIE:** Opriți întotdeauna mașina înainte de montarea sau demontarea cartușului de acumulator.

**⚠️ATENȚIE:** Țineți ferm mașina și cartușul acumulatorului la montarea sau demontarea cartușului. În cazul în care nu țineți ferm mașina și cartușul de acumulator, acestea vă pot aluneca din mâini, rezultând defectarea mașinii și cartușului de acumulator, precum și în accidentări personale.

► Fig.5: 1. Indicator roșu 2. Buton 3. Cartușul acumulatorului

Pentru a scoate cartușul acumulatorului, glisați-l din mașină în timp ce glisați butonul de pe partea frontală a cartușului.

Pentru a instala cartușul acumulatorului, aliniați limba de pe cartușul acumulatorului cu canelura din carcasă și introduceți-l în locaș. Introduceți-l complet, până când se înclichetează în locaș. Dacă puteți vedea indicatorul roșu din partea superioară a butonului, acesta nu este blocat complet.

**⚠️ATENȚIE:** Instalați întotdeauna cartușul acumulatorului complet, până când indicatorul roșu nu mai este vizibil. În caz contrar, acesta poate cădea accidental din mașină provocând rănirea dumneavoastră sau a persoanelor din jur.

**⚠️ATENȚIE:** Nu forțați cartușul acumulatorului la montare. Dacă acesta nu glisează ușor, înseamnă că a fost introdus incorect.

## Sistem de protecție mașină/acumulator

Mașina este prevăzută cu un sistem de protecție mașină/acumulator. Acest sistem întrerupe automat alimentarea motorului pentru a extinde durata de funcționare a mașinii și acumulatorului. Mașina se va opri automat în timpul funcționării, iar lămpile indicatoare se aprind dacă mașina se află într-una din situațiile următoare:

► Fig.6: 1. Lămpi indicatoare

Culoare	Lămpi indicatoare			Starea protecției
	Iluminat	Oprit	Iluminare intermitentă	
Verde				Suprasarcină
Roșu				Supraîncălzire
Roșu				Descărcare completă

### Protecție la suprasarcină

Dacă mașina sau acumulatorul se află în una dintre situațiile de mai jos, mașina se oprește automat, iar lampa indicatoare începe să emită o lumină verde intermitentă:

- Mașina sau acumulatorul este suprasolicitat(ă) de buruieni sau de alte reziduuri prinse.
- Mașina este blocată.
- Butonul de alimentare este pornit în timp ce se apasă pe butonul declanșator.

În acest caz, eliberați butonul declanșator și eliminați cauza suprasarcinii, dacă este necesar. Apoi, trageți din nou butonul declanșator pentru a relua activitatea.

**ATENȚIE:** Înainte de a elimina cauza suprasarcinii, asigurați-vă că ați oprit mașina.

### Protecție împotriva supraîncălzirii pentru mașină sau acumulator

Când mașina sau cartușul acumulatorului se supraîncălzesc, mașina se oprește automat și lampa indicatoare emite o lumină roșie. Lăsați mașina și/sau acumulatorul să se răcească înainte de repornirea acesteia/acestuia.

### Protecție la supradescărcare

Când capacitatea acumulatorului scade, mașina se oprește automat. Lampa indicatoare începe să emită o lumină roșie intermitentă. Dacă mașina nu funcționează deși întrerupătoarele sunt acționate, scoateți cartușul acumulatorului din mașină și încărcați-l.

## Indicarea capacității rămase a acumulatorului

**Nu mai pentru cartușe de acumulator cu indicator**

► Fig.7: 1. Lămpi indicatoare 2. Buton de verificare

Apăsați butonul de verificare de pe cartușul acumulatorului, astfel încât să se indice capacitatea rămasă ale acumulatorului. Lămpile indicatorului vor lumina timp de câteva secunde.

Culoare	Lămpi indicatoare			Capacitate rămasă
	Iluminat	Oprit	Iluminare intermitentă	
Verde				Între 75% și 100%
Verde				Între 50% și 75%
Verde				Între 25% și 50%
Verde				Între 0% și 25%
Verde				Încărcați acumulatorul.
Verde				Este posibil ca acumulatorul să fie defect.

**NOTĂ:** În funcție de condițiile de utilizare și temperatura ambientală, indicația poate fi ușor diferită de capacitatea reală.

**NOTĂ:** Prima lampă indicatoare (extremitatea stângă) va lumina intermitent când sistemul de protecție a acumulatorului funcționează.

## Întrerupător de alimentare principal

**AVERTIZARE:** Opriti întotdeauna întrerupătorul de alimentare principal atunci când nu utilizați unealta.

Apăsați butonul de alimentare principal pentru a porni mașina. Pentru a opri mașina, țineți apăsat pe butonul de alimentare până când se stinge lampa indicatoare.

► Fig.8: 1. Lămpi indicatoare 2. Buton de alimentare principal

**NOTĂ:** Lampa indicatoare luminează intermitent dacă butonul declanșator este tras în condiții de nefuncționare. Lampa luminează intermitent dacă porniți întrerupătorul de alimentare principal în timp ce țineți apăsat în jos pârghia de blocare și butonul declanșator.

**NOTĂ:** Această unealtă este dotată cu funcția de oprire automată. Pentru a evita pornirea neintenționată, întrerupătorul de alimentare principal se va închide automat dacă butonul declanșator nu este tras pentru o anumită perioadă de timp după pornirea acestuia.

## Acționarea întrerupătorului

**⚠️ AVERTIZARE:** Pentru siguranța dumneavoastră, această mașină este echipată cu o pârghie de deblocare care previne pornirea neintenționată. Nu utilizați NICIODATĂ mașina dacă aceasta pornește la simpla tragere a butonului declanșator, fără a apăsa pârghia de deblocare. Returnați unealta la un centru de service autorizat pentru efectuarea reparațiilor corespunzătoare **ÎNAINTE** de a continua utilizarea acesteia.

**⚠️ AVERTIZARE:** Nu blocați NICIODATĂ pârghia de deblocare cu bandă adezivă și nu dezactivați NICIODATĂ scopul sau funcția acesteia.

**⚠️ ATENȚIE:** Înainte de a introduce cartușul acumulatorului în mașină, verificați întotdeauna dacă butonul declanșator funcționează corect și revine în poziția „OFF” (oprit) când este eliberat.

**⚠️ ATENȚIE:** Nu apăsați niciodată pe butonul de alimentare și pe butonul declanșator atunci când transportați mașina. Mașina poate porni accidental și poate provoca vătămări corporale.

**NOTĂ:** Nu trageți puternic butonul declanșator fără a apăsa pârghia de deblocare. Butonul se poate rupe.

Pentru a preveni acționarea accidentală a butonului declanșator, este prevăzută o pârghie de deblocare.

► **Fig.9:** 1. Pârghie de blocare 2. Buton declanșator

Pentru a porni unealta, porniți comutatorul de alimentare principal și prindeți mânerul (pârghia de deblocare este eliberată atunci când prindeți mânerul) și apoi trageți butonul declanșator. Viteza uneltei se mărește prin creșterea forței de apăsare pe butonul declanșator. Pentru a opri unealta, eliberați butonul declanșator.

## Reglarea vitezei

Puteți selecta viteza mașinii apăsând pe butonul de alimentare principal. De fiecare dată când apăsați pe butonul de alimentare principal, nivelul vitezei se va modifica.

► **Fig.10:** 1. Lămpi indicatoare 2. Buton de alimentare principal

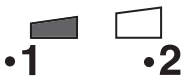
Lămpi indicatoare	Mod
	Mare
	Mică

## Funcție de control pentru cuplul electronic

Unealta detectează o scădere bruscă a vitezei de rotație, ceea ce ar putea cauza un recul. În această situație, unealta se oprește automat pentru a preveni continuarea rotirii uneltei de tăiere. Pentru a reporni unealta, eliberați butonul declanșator. Eliminați cauza scăderii bruște a vitezei de rotație și apoi porniți unealta.

**NOTĂ:** Această funcție nu este o măsură preventivă pentru reculuri.

## ASAMBLARE

**⚠️ AVERTIZARE:** Asigurați-vă întotdeauna că mașina este oprită și cartușul acumulatorului este scos înainte efectuării oricărui lucru pe mașină. Dacă unealta nu este oprită și cartușul acumulatorului nu este scos, se pot produce vătămări personale grave în urma pornirii accidentale.

**⚠️ AVERTIZARE:** Nu porniți niciodată mașina dacă aceasta nu este complet asamblată. Operarea mașinii într-o stare de asamblare parțială vă poate provoca leziuni corporale grave cauzate de pornirea accidentală.

## Montarea mânerului

Atașați mânerul cu dispozitivele de strângere și șuruburile furnizate. Asigurați-vă că mânerul este localizat între distanțier și marcajul săgeată. Nu demontați și nu reduceți dimensiunea distanțierului.

► **Fig.11:** 1. Dispozitiv de strângere 2. Șurub cu cap hexagonal 3. Mâner 4. Marcaj săgeată 5. Distanțier

Atunci când utilizați următoarele dispozitive de atașare, asigurați-vă că ați atașat pedicla la mâner folosind șurubul de pe pedică.

- Dispozitiv de atașare pentru motocosoarea pentru iarbă\*
- Dispozitiv de atașare pentru mașina de tăiat gazonului

\*. Doar când este atașată lama metalică.

► **Fig.12:** 1. Pedică 2. Șurub

## Montarea țevii de fixare

**⚠️ ATENȚIE:** Verificați întotdeauna dacă țeava de fixare este strânsă după instalare. O instalare necorespunzătoare poate duce la căderea dispozitivului de atașare de pe unitatea de acționare și la vătămarea corporală.

Montați țeava de fixare pe unitatea de acționare.

1. Rotiți pârghia unității de acționare înspre partea dispozitivului de atașare.

► **Fig.13:** 1. Pârghie

2. Scoateți capacul dispozitivului de atașare. Aliniați știftul cu marcajul săgeată și introduceți țeava de atașare până când apare butonul de eliberare.

► **Fig.14:** 1. Buton de eliberare 2. Marcaj săgeată 3. Știft

3. Rotiți pârghia înspre partea unității de acționare.

► Fig.15: 1. Pârghie

Asigurați-vă că suprafața pârghiei este paralelă cu țeava.

Pentru a scoate țeava, rotiți pârghia înspre partea dispozitivului de atașare și trageți țeava în afară în timp ce apăsați butonul de eliberare.

► Fig.16: 1. Buton de eliberare 2. Pârghie 3. Țeavă

## Reglarea poziției mânerului

Reglați poziția mânerului pentru a obține o manipulare confortabilă a mașinii.

Deșurubați șurubul cu cap hexagonal înecat de pe mâner. Mutați mânerul într-o poziție de lucru confortabilă și apoi strângeți șurubul.

► Fig.17: 1. Mâner 2. Șurub cu cap hexagonal înecat

## Atașarea centurii de umăr

**AVERTIZARE:** Fiți foarte atenți pentru a menține controlul unelei în orice moment. Nu lăsați unealta să fie deviată spre dumneavoastră sau orice altă persoană din apropierea zonei de lucru. Scăparea de sub control a unelei poate duce la vătămări grave ale operatorului și persoanelor din jur.

**ATENȚIE:** Atunci când utilizați mașina împreună cu sursa de alimentare de tip rucsac, precum un bloc de alimentare portabil, nu utilizați centura de umăr inclusă în pachetul mașinii, ci centura suspendată recomandată de Makita.

Dacă purtați centura de umăr inclusă în pachetul mașinii și centura de umăr a sursei de alimentare de tip rucsac în același timp, va fi dificil să scoateți mașina sau sursa de alimentare de tip rucsac în cazul unei urgențe, ceea ce poate conduce la producerea unui accident sau la vătămare. Luați legătura cu centrele de service autorizate Makita pentru a afla care este centura suspendată recomandată.

**ATENȚIE:** Folosiți întotdeauna centura de umăr atașată la mașină. Înainte de utilizare, reglați centura de umăr potrivit nevoilor utilizatorului pentru a preveni oboseala.

**ATENȚIE:** Înainte de utilizare, asigurați-vă că centura de umăr este prinsă corect de agățătorea de pe mașină.

1. Purtați centura pe umărul stâng.

► Fig.18

2. Prindeți cârligul pe centura de umăr de agățătorea mașinii.

► Fig.19: 1. Agățătoare 2. Cârlig

3. Reglați centura de umăr într-o poziție de lucru confortabilă.

► Fig.20

Centura de umăr este prevăzută cu un element de eliberare rapidă.

Trebuie doar să strângeți părțile laterale ale cataramei pentru a elibera mașina din centura de umăr.

► Fig.21: 1. Dispozitiv de strângere

## Depozitarea cheii imbus

**ATENȚIE:** Aveți grijă să nu uitați cheia imbus introdusă în capul mașinii. Aceasta poate provoca vătămări corporale și defectarea mașinii.

Când nu o utilizați, depozitați cheia imbus conform ilustrației, pentru a preveni pierderea acesteia.

► Fig.22: 1. Mâner 2. Cheie imbus

## ÎNȚREȚINERE

**AVERTIZARE:** Asigurați-vă întotdeauna că mașina este oprită și cartușul acumulatorului este scos înaintea efectuării verificării sau înaintea efectuării întreținerii mașinii. Dacă unealta nu este oprită și cartușul acumulatorului nu este scos, se pot produce vătămări personale grave în urma pornirii accidentale.

**NOTĂ:** Nu utilizați niciodată gazolină, benzină, diluant, alcool sau alte substanțe asemănătoare. În caz contrar, pot rezulta decolorări, deformări sau fisuri.

Pentru a menține SIGURANȚA și FIABILITATEA produsului, reparațiile și orice alte lucrări de întreținere sau reglare trebuie executate de centre de service Makita autorizate sau proprii, folosind întotdeauna piese de schimb Makita.

## Curățarea unelei

Curățați unealta ștergând praful, murdăria sau iarbă tăiată cu o lavetă uscată sau cu o lavetă umezită în apă cu săpun și stoarsă. Pentru a evita supraîncălzirea unelei, îndepărtați iarbă tăiată sau resturile prinse în fanta de aerisire a unelei.

## Apărătoare acumulator

**AVERTIZARE:** Nu scoateți apărătoarea acumulatorului. Nu utilizați mașina cu apărătoarea acumulatorului scoasă sau deteriorată. Impactul direct asupra cartușului acumulatorului poate provoca defectarea acumulatorului, ceea ce poate duce la vătămare și/sau incendiu. Dacă apărătoarea acumulatorului este deformată sau deteriorată, contactați centrul de service autorizat în vederea reparării.

► Fig.23: 1. Apărătoare acumulator

# DEPANARE

Înainte de a solicita reparații, efectuați mai întâi propria inspecție. În cazul în care găsiți o problemă care nu este explicată în manual, nu încercați să demontați echipamentul. În schimb, adresați-vă Centrelor de service autorizate Makita, utilizând întotdeauna piese de schimb Makita pentru reparații.

Stare de anomalitate	Cauză probabilă (defecțiune)	Remediu
Motorul nu operează.	Cartușul acumulatorului nu este montat.	Montați cartușul acumulatorului.
	Problemă cu acumulatorul (tensiune scăzută)	Reîncărcați acumulatorul. Dacă reîncărcarea nu este eficientă, înlocuiți acumulatorul.
	Sistemul de acționare nu funcționează corect.	Solicitați centrului de service autorizat local efectuarea reparațiilor.
Motorul se oprește din funcționare după puțin timp.	Nivelul de încărcare al acumulatorului este redus.	Reîncărcați acumulatorul. Dacă reîncărcarea nu este eficientă, înlocuiți acumulatorul.
	Supraîncălzire.	Opriți utilizarea unelei și lăsați-o să se răcească.
Aceasta nu atinge turația maximă.	Acumulatorul este instalat necorespunzător.	Montați cartușul de acumulator în modul descris în acest manual.
	Puterea acumulatorului se reduce.	Reîncărcați acumulatorul. Dacă reîncărcarea nu este eficientă, înlocuiți acumulatorul.
	Sistemul de acționare nu funcționează corect.	Solicitați centrului de service autorizat local efectuarea reparațiilor.

## ACCESORII OPȚIONALE

**⚠ATENȚIE:** Folosiți accesoriile sau piesele auxiliare recomandate pentru mașina dumneavoastră Makita în acest manual. Utilizarea oricărui alte accesorii sau piese auxiliare poate prezenta risc de vătămare corporală. Utilizați accesorii și piesele auxiliare numai în scopul destinat.

Dacă aveți nevoie de asistență sau de mai multe detalii referitoare la aceste accesorii, adresați-vă centrului local de service Makita.

Consultați secțiunea „Dispozitiv de atașare aprobat” pentru modelele aplicabile pentru această unealtă.

- Dispozitiv de atașare pentru mașina de tuns iarba
- Dispozitiv de atașare pentru mașina de tuns gardul viu
- Dispozitiv de atașare pentru mașină de tuns la nivelul solului
- Dispozitiv de atașare pentru motoferăstrău telescopic
- Dispozitiv de atașare pentru cultivator
- Dispozitiv de atașare pentru bordurare
- Dispozitiv de atașare pentru secerătoare de cafea
- Dispozitiv de atașare pentru extensie arbore
- Dispozitiv de atașare tip perie electrică
- Dispozitiv de atașare electric pentru măturat
- Accesoriul suflantei
- Acumulator și încărcător original Makita

**NOTĂ:** Unele articole din listă pot fi incluse ca accesorii standard în ambalajul de scule. Acestea pot diferi în funcție de țară.

## ТЕХНІЧНІ ХАРАКТЕРИСТИКИ

Модель:		DUX18
Швидкість у режимі холостого ходу (без насадок)	Низька швидкість	0—6 800 хв <sup>-1</sup>
	Висока швидкість	0—9 700 хв <sup>-1</sup>
Загальна довжина		977 мм
Номінальна напруга		18 В пост. струму
Маса нетто		4,0—10,3 кг

- Оскільки наша програма наукових досліджень і розробок триває безперервно, наведені тут технічні характеристики можуть бути змінені без попередження.
- У різних країнах технічні характеристики можуть бути різними.
- Вага може відрізнятись залежно від допоміжного обладнання, наприклад касети з акумулятором. Найлегші та найважчі комплекти, відповідно до стандарту ЕРТА (Європейська асоціація виробників електронструменту) від січня 01/2014 року, представлено в таблиці.

### Застосовна касета з акумулятором і зарядний пристрій

Касета з акумулятором	BL1820B / BL1830B / BL1840B / BL1850B / BL1860B
Зарядний пристрій	DC18RC / DC18RD / DC18RE / DC18SD / DC18SE / DC18SF / DC18SH

- Деякі касети з акумулятором і зарядні пристрої, які вказано вище, можуть бути недоступними залежно від вашого регіону або місця перебування.

**⚠ПОПЕРЕДЖЕННЯ:** Використовуйте лише касети з акумулятором і зарядні пристрої, перелічені вище. Використання будь-яких інших касет з акумулятором і зарядних пристроїв може призвести до травмування й/або пожежі.

### Рекомендований портативний блок живлення

Портативний блок живлення	PDC01
---------------------------	-------

- У деяких регіонах певні моделі портативних блоків живлення, які вказано вище, можуть бути недоступні.
- Перед використанням портативного блока живлення прочитайте інструкції й попереджувальні написи на ньому.

### Швидкість у режимі холостого ходу з насадкою

Модель	Швидкість обертання	
	Низька швидкість	Висока швидкість
EM408MP, EM409MP	0—5 000 хв <sup>-1</sup>	0—7 000 хв <sup>-1</sup>
EN401MP, EN410MP, EN420MP (Робоча частота)	0—2 800 хв <sup>-1</sup>	0—4 000 хв <sup>-1</sup>
EY401MP (швидкість ланцюга)	0—14 м/с	0—20 м/с
KR400MP	0—200 хв <sup>-1</sup>	0—280 хв <sup>-1</sup>
KR401MP	0—160 хв <sup>-1</sup>	0—230 хв <sup>-1</sup>
EE400MP	0—3 300 хв <sup>-1</sup>	0—4 700 хв <sup>-1</sup>
EJ400MP	0—2 000 хв <sup>-1</sup>	0—2 800 хв <sup>-1</sup>
BR400MP	0—160 хв <sup>-1</sup>	0—230 хв <sup>-1</sup>
SW400MP	0—160 хв <sup>-1</sup>	0—230 хв <sup>-1</sup>
UB400MP	0—6 100 хв <sup>-1</sup>	0—6 700 хв <sup>-1</sup>

## Затверджені насадки

Тип	Модель
Насадка-травокосарка	EM408MP, EM409MP
Пила для підрізування живоплоту	EN401MP, EN410MP
Газонокосарка	EN420MP
Пилка для живоплоту	EY401MP
Культиватор	KR400MP, KR401MP
Насадка для обробки країв газону	EE400MP
Пристрій для збору кавових бобів	EJ400MP
Насадка для подовження валу	LE400MP
Насадка-електрощітка	BR400MP
Насадка-електромітла	SW400MP
Насадка повітродувки	UB400MP

## Символи

Далі наведено символи, які можуть застосовуватися для позначення обладнання. Перед користуванням переконайтеся, що ви розумієте їхнє значення.



Читайте посібник з експлуатації.



Будьте особливо уважні та обережні!



Не піддавайте впливу вологи.



Тільки для країн ЄС  
Не викидайте електроприлади або акумуляторні батареї разом із побутовим сміттям! Згідно з європейськими директивами про утилізацію електричного та електронного обладнання та про утилізацію батарей і акумуляторів, а також батарей та акумуляторів, термін служби яких закінчився, та їх використанням із дотриманням національних законів, електричне обладнання, батареї та акумулятори, термін служби яких закінчився, потрібно збирати окремо та відправляти на екологічно чисті підприємства з їхньої переробки.

## Призначення

Цей акумуляторний багатофункціональний приводний інструмент призначений для роботи із затвердjenними до використання насадками, наведеними в розділі «ТЕХНІЧНІ ХАРАКТЕРИСТИКИ» цієї інструкції з експлуатації. Заборонено використовувати інструмент з іншою метою.

**⚠ ПОПЕРЕДЖЕННЯ:** Перед початком роботи прочитайте інструкцію з експлуатації насадки, а також цю інструкцію з експлуатації. Недотримання відповідних застережень й інструкцій може призвести до серйозних травм.

Насадка		Середній рівень звукового тиску		Середній рівень акустичної потужності		Відповідний стандарт
		L <sub>PA</sub> (дБ (А))	Похибка К (дБ (А))	L <sub>WA</sub> (дБ (А))	Похибка К (дБ (А))	
EM408MP	Металева різальна пластина	78,7	1,2	94,0	2,3	ISO22868 (ISO11806-1)
	Ріжуча головка з нейлоновим шнуром	77,7	1,7	91,7	1,2	ISO22868 (ISO11806-1)/ EN50636-2-91
	Пластикова різальна пластина	79,3	1,0	90,5	1,3	ISO22868 (ISO11806-1)/ EN50636-2-91
EM409MP	Ріжуча головка з нейлоновим шнуром	78,2	2,1	92,4	1,2	ISO22868 (ISO11806-1)/ EN50636-2-91
	Пластикова різальна пластина	79,8	0,8	91,0	2,0	ISO22868 (ISO11806-1)/ EN50636-2-91
EN401MP		83,0	3	94,0	3	EN62841-4-2
EN401MP + LE400MP		84,1	3	95,1	3	EN62841-4-2
EN410MP		80,6	3	91,6	3	EN62841-4-2
EN410MP + LE400MP		79,0	3	90,0	3	EN62841-4-2
EN420MP		82,1	3	93,1	3	EN62841-4-2
EY401MP		94,5	2,4	103,2	2,2	ISO22868 (ISO11680-1)
EY401MP + LE400MP		85,0	2,3	102,7	1,5	ISO22868 (ISO11680-1)
KR400MP		73,0	3,2	83,4	2,7	EN709
KR401MP		73,6	3,8	83,2	2,9	EN709
EE400MP		73,8	1,4	86,8	3,3	ISO11789 / 2000/14/EC
EJ400MP		80,7	0,7	91,4	1,2	ISO22868 (ISO11806-1)
EJ400MP + LE400MP		78,1	0,9	91,3	0,6	ISO22868 (ISO11806-1)
BR400MP		76,0	1,3	86,8	1,2	EN60335-2-72
SW400MP		76,2	0,2	85,8	0,7	EN60335-2-72
UB400MP		85,3	1,7	99,5	1,2	EN50636-2-100

- Навіть якщо наведений вище рівень звукового тиску менше або дорівнює 80 дБ (А), рівень звукового тиску безпосередньо у місці виконання роботи може перевищувати 80 дБ (А). Користуйтеся засобами захисту органів слуху.

**ПРИМІТКА:** Заявлене значення шуму було виміряно відповідно до стандартних методів тестування й може використовуватися для порівняння одного інструмента з іншим.

**ПРИМІТКА:** Заявлене значення шуму може також використовуватися для попереднього оцінювання впливу.

**⚠ ПОПЕРЕДЖЕННЯ:** Користуйтеся засобами захисту органів слуху.

**⚠ ПОПЕРЕДЖЕННЯ:** Залежно від умов використання рівень шуму під час фактичної роботи електроінструмента може відрізнятись від заявленого значення вібрації; особливо сильно на це впливає тип деталі, що оброблюється.

**⚠ ПОПЕРЕДЖЕННЯ:** Забезпечте належні запобіжні заходи для захисту оператора, що відповідають умовам використання інструмента (слід брати до уваги всі складові робочого циклу, як-от час, коли інструмент вимкнено та коли він починає працювати на холостому ході під час запуску).

# Вібрація

Насадка		Ліва ручка (передня ручка)		Права ручка (задня ручка)		Відповідний стандарт
		аh (м/с <sup>2</sup> )	Похибка К (м/с <sup>2</sup> )	аh (м/с <sup>2</sup> )	Похибка К (м/с <sup>2</sup> )	
EM408MP	Металева різальна пластина	не більше 2,5	1,5	не більше 2,5	1,5	ISO22867 (ISO11806-1)
	Ріжуча головка з нейлоновим шнуром	не більше 2,5	1,5	не більше 2,5	1,5	ISO22867 (ISO11806-1)
	Пластикова різальна пластина	не більше 2,5	1,5	не більше 2,5	1,5	ISO22867 (ISO11806-1)
EM409MP	Ріжуча головка з нейлоновим шнуром	не більше 2,5	1,5	не більше 2,5	1,5	ISO22867 (ISO11806-1)
	Пластикова різальна пластина	не більше 2,5	1,5	не більше 2,5	1,5	ISO22867 (ISO11806-1)
EN401MP		3,1	1,5	3,5	1,5	EN62841-4-2
EN401MP + LE400MP		5,5	1,5	3,8	1,5	EN62841-4-2
EN410MP		не більше 2,5	1,5	2,9	1,5	EN62841-4-2
EN410MP + LE400MP		4,3	1,5	3,7	1,5	EN62841-4-2
EN420MP		2,9	1,5	3,0	1,5	EN62841-4-2
EY401MP		не більше 2,5	1,5	не більше 2,5	1,5	ISO22867 (ISO11680-1)
EY401MP + LE400MP		3,1	1,5	не більше 2,5	1,5	ISO22867 (ISO11680-1)
KR400MP		не більше 2,5	1,5	не більше 2,5	1,5	EN709
KR401MP		не більше 2,5	1,5	не більше 2,5	1,5	EN709
EE400MP		не більше 2,5	1,5	не більше 2,5	1,5	ISO11789
EJ400MP		3,4	1,9	5,0	1,9	ISO22867 (ISO11806-1)
EJ400MP + LE400MP		4,6	1,5	3,2	1,5	ISO22867 (ISO11806-1)
BR400MP		не більше 2,5	1,5	не більше 2,5	1,5	EN60335-2-72
SW400MP		2,6	1,5	не більше 2,5	1,5	EN60335-2-72
UB400MP		4,2	2,2	2,8	1,2	EN50636-2-100

**ПРИМІТКА:** Заявлене загальне значення вібрації було виміряно відповідно до стандартних методів тестування й може використовуватися для порівняння одного інструмента з іншим.

**ПРИМІТКА:** Заявлене загальне значення вібрації може також використовуватися для попереднього оцінювання впливу.

**⚠ ПОПЕРЕДЖЕННЯ:** Залежно від умов використання вібрація під час фактичної роботи електроінструмента може відрізнитися від заявленого значення вібрації; особливо сильно на це впливає тип деталі, що оброблюється.

**⚠ ПОПЕРЕДЖЕННЯ:** Забезпечте належні запобіжні заходи для захисту оператора, що відповідають умовам використання інструмента (слід брати до уваги всі складові робочого циклу, як-от час, коли інструмент вимкнено та коли він починає працювати на холостому ході під час запуску).

## Декларація про відповідність стандартам ЄС

### Тільки для країн Європи

Декларацію про відповідність стандартам ЄС наведено в Додатку А до цієї інструкції з експлуатації.

# ПОПЕРЕДЖЕННЯ ПРО ДОТРИМАННЯ ТЕХНІКИ БЕЗПЕКИ

## Загальні застереження щодо техніки безпеки при роботі з електроінструментами

**▲ ПОПЕРЕДЖЕННЯ:** Уважно ознайомтеся з усіма попередженнями про дотримання правил техніки безпеки, інструкціями, ілюстраціями та технічними характеристиками, що стосуються цього електроінструмента. Невиконання будь-яких інструкцій, перелічених нижче, може призвести до ураження електричним струмом, пожежі та/або тяжких травм.

## Збережіть усі інструкції з техніки безпеки та експлуатації на майбутнє.

Термін «електроінструмент», зазначений у інструкції з техніки безпеки, стосується електроінструмента, який функціонує від електромережі (електроінструмент з кабелем живлення), або електроінструмента з живленням від батареї (безпроводний електроінструмент).

## Додаткові інструкції з техніки безпеки

1. Під час обертання різального інструмента тримайте його на відстані від рук, обличчя й одягу. Невиконання цієї вимоги може призвести до отримання травм.
2. Під час роботи сторонні особи й тварини мають перебувати на відстані щонайменше 15 м від інструмента. У разі наближення будь-якої особи або тварини негайно вимкніть інструмент.
3. Під час роботи не можна стояти на нестійкій або слизькій поверхні, а також на крутому схилі. У холодну пору року будьте обережні, працюючи на снігу або на льоду, а також подбайте про стійку опору для ніг.
4. Щоб не допустити втрати контролю, не працюйте, стоячи на дереві або на драбині.
5. Перед початком роботи перевірте роботу діянку на відсутність каміння або інших твердих предметів. Вони можуть відлетіти або призвести до віддачі, що може спричинити тяжку травму й/або пошкодження майна.
6. Під час використання металевих різальних пластин уникайте віддачі, однак будьте завжди готовими до її раптового виникнення. Див. розділ «Віддача».
7. Якщо ви залишаєте інструмент навіть на короткий час, обов'язково виймайте касету з акумулятором. Якщо залишити без нагляду інструмент з установленою касетою з акумулятором, інструментом може скористатися стороння особа, що може призвести до тяжкої травми.
8. Перед виконанням будь-яких робіт із технічного обслуговування, ремонту або чищення інструмента слід вимикати інструмент і виймати касету з акумулятором.
9. Готуючи інструмент до зберігання, виконайте повне очищення й технічне обслуговування. Зніміть касету з акумулятором. Установіть кожух на металеву різальну пластину.
10. Зберігайте інструмент у сухому недоступному для дітей місці – на високій полиці або в зачиненому приміщенні.
11. Перед роботою з металевою різальною пластиною надягайте захисні рукавиці. Незахищені руки можна сильно поранити металевими різальними пластинами.
12. Під час роботи з металевою різальною пластиною завжди надягайте рукавички й установлюйте на пластину кожух леза.
13. Коли інструмент не використовується, установіть на металеву різальну пластину захисний кожух. Зніміть кожух перед початком роботи.
14. Для транспортування інструмента вимкніть його й вийміть касету з акумулятором. Установіть кожух на металеву різальну пластину.
15. Перед запуском інструмента переконайтеся в тому, що різальний інструмент не торкається землі й інших перешкод, наприклад дерева.
16. Різальний інструмент необхідно обладнати захисним кожухом. Не працюйте з інструментом, якщо захисний кожух пошкоджено або не встановлено!
17. Під час роботи регулярно перевіряйте різальну насадку на відсутність тріщин або інших пошкоджень. Перед початком перевірки вийміть касету з акумулятором і дочекайтеся повної зупинки різальної насадки. Відразу замініть пошкоджену різальну насадку, навіть якщо вона має тільки поверхневі тріщини.
18. Не використовуйте інструмент за несприятливих погодних умов або якщо існує ризик ураження блискавкою.
19. Переконайтеся у відсутності електричних кабелів, водопровідних і газових труб тощо, які можуть становити небезпеку в разі пошкодження їх інструментом.
20. Під час роботи завжди тримайте інструмент обома руками. Під час роботи заборонено тримати інструмент однією рукою.
21. Ручки мають бути сухими, чистими й не забрудненими мастилом або жиром. Не допускайте засмічення отвору для припливу охолоджувального повітря.
22. Під час роботи використовуйте плечовий ремінь. Міцно тримайте інструмент правильно від себе.
23. Не торкайтеся корпусу редуктора під час і відразу після використання інструмента. Протягом роботи корпус редуктора нагрівається й може спричинити опіки.

24. **Відпочивайте, щоб не допустити втрати контролю внаслідок перевтоми.** Рекомендовано щодогини робити перерву на 10–20 хвилин.
25. **Не працюйте з інструментом у небезпечних умовах. Не користуйтеся інструментом у вологих або мокрих місцях і не допускайте його перебування під дощем.** У випадку потрапляння води в інструмент зростає ризик ураження електричним струмом.
26. **Не спалюйте акумулятори.** Акумулятор може вибухнути. Ознайомтеся з місцевими законами, які можуть містити спеціальні інструкції щодо утилізації відходів.
27. **Не відкривайте й не деформуйте акумулятори.** Електроліт є їдкою речовиною, тому в разі контакту зі шкірою або очима може завдати травму. У разі проковтування він може бути токсичним.
28. **Не заряджайте акумулятор під дощем або в місцях із підвищеною вологістю.**
4. **Заборонено використовувати металеві різальні пластини поблизу твердих предметів, як-от біля парканів, стін, стовбурів дерев і каміння.**
5. **Заборонено використовувати металеві різальні пластини у вертикальному положенні, наприклад для обробки країв і підстригання живоплоту.**

► Рис.3

## Вібрація

1. **В осіб, що мають проблеми з кровообігом і перебувають під дією надмірних вібрацій, можуть виникати пошкодження кровоносних судин або нервової системи.** Вібрація може спричинити вказані нижче симптоми, які з'являються в пальцях, руках чи зап'ястках: затікання (оніміння), пощипування, біль, гострий біль, змінення кольору шкіри. У разі появи будь-якого із зазначених симптомів зверніться до лікаря!
2. **Щоб знизити ризик отримання синдрому білих пальців, слід тримати інструмент і приладдя в належному стані й дбати про те, щоб під час роботи руки залишалися теплими.**

## Засоби індивідуального захисту

► Рис.1

1. **Надягайте захисний шолом, захисні окуляри й захисні рукавиці, щоб захистити себе від уламків, що розлітаються, або від предметів, що падають.**
2. **Щоб запобігти втраті слуху, користуйтеся засобами захисту органів слуху, наприклад навушниками.**
3. **Задля безпечної роботи надягайте відповідний одяг і взуття, наприклад робочий комбінезон та міцне взуття з підшвами, що не ковзають. Не надягайте прикраси або вільний одяг.** Деталі, що рухаються, можуть захопити вільний одяг, прикраси або довге волосся.
4. **Перед роботою з металевими різальними пластиною надягайте захисні рукавиці.** Незахищені руки можна сильно поранити металевими різальними пластинами.

## Віддача (ривок різальної пластини)

1. **Віддача (ривок різальної пластини) – це раптова реакція на защемлення або заклинювання різальної пластини.** Під час віддачі відбувається різкий рух інструмента вбік або в напрямку оператора з великою силою, що може привести до тяжкої травми.
2. **Особливо часто віддача виникає в разі контакту інструмента з твердими предметами, куцями й деревами діаметром від 3 см у ділянці сегмента різальної пластини, розташованого між 12 й 2 годинами.**

► Рис.2

3. **Щоб запобігти віддачі:**
  1. **Використовуйте сегмент різальної пластини між 8 й 11 годинами.**
  2. **Заборонено використовувати сегмент різальної пластини між 12 й 2 годинами.**
  3. **Якщо оператор володіє відповідними знаннями та досвідом, то йому на власний страх і ризик дозволяється використовувати сегменти між 11 й 12 годинами та між 2 та 5 годинами.**
5. **Коротке замикання може призвести до появи значного струму, перегріву, можливих опіків та навіть виходу з ладу.**
6. **Не слід зберігати й використовувати інструмент і касету з акумулятором у місцях, де температура може сягнути чи перевищити 50 °C (122 °F).**

## Важливі інструкції з безпеки для касети з акумулятором

1. **Перед тим як користуватися касетою з акумулятором, слід прочитати всі інструкції та застережні знаки щодо (1) зарядного пристрою акумулятора, (2) акумулятора та (3) виробів, що працюють від акумулятора.**
2. **Не розбирайте касету з акумулятором і не змінюйте її конструкцію.** Це може призвести до пожежі, перегріву або вибуху.
3. **Якщо період роботи дуже покоротшав, слід негайно припинити користування.** Це може призвести до виникнення ризику перегріву, опіку та навіть вибуху.
4. **У разі потрапляння електроліту в очі слід промити їх чистою водою та негайно звернутися до лікаря.** Це може призвести до втрати зору.
5. **Не закоротіть касету з акумулятором.**
  - (1) **Не слід торкатися клем будь-яким струмопровідним матеріалом.**
  - (2) **Не слід зберігати касету з акумулятором у ємності з іншими металевими предметами, такими як цвяхи, монети тощо.**
  - (3) **Не залишайте касету з акумулятором під дощем, запобігайте контакту з водою.**

7. Не слід спалювати касету з акумулятором, навіть якщо вона була неодноразово пошкоджена або повністю спрацьована. Касета з акумулятором може вибухнути у вогні.
8. Заборонено забивати цвяхи в касету з акумулятором, різати, ламати, кидати, впускати касету з акумулятором або вдаряти її твердим предметом. Це може призвести до пожежі, перегріву або вибуху.
9. Не слід використовувати пошкоджений акумулятор.
10. Літій-іонні акумулятори, що містяться в інструменті, мають відповідати вимогам законів про небезпечні товари.  
Під час транспортування за допомогою комерційних перевезень, наприклад із залученням третьої сторони та експедиторів, необхідно дотримуватись особливих вимог, вказаних на пакуванні й у маркуванні.  
Під час підготовки позиції до відправлення необхідно проконсультуватись зі спеціалістом з небезпечних матеріалів. Крім того, слід виконувати більш докладні національні настанови, якщо такі є.  
Заклейте відкриті контакти стрічкою або заховайте їх і запакуйте акумулятор таким чином, щоб він не міг рухатися в пакуванні.
11. Для утилізації касети з акумулятором витягніть її з інструмента та утилізуйте безпечним способом. Дотримуйтеся норм місцевого законодавства щодо утилізації акумуляторів.
12. Використовуйте акумулятори лише з виробами, указаними компанією Makita. Установлення акумуляторів у невідповідні вироби може призвести до пожежі, надмірного нагрівання, вибуху чи витoku електроліту.
13. Якщо інструментом не користуватимуться протягом тривалого періоду часу, вийміть акумулятор з інструмента.
14. Під час і після використання касета з акумулятором може нагріватися, що може стати причиною опіків або низькотемпературних опіків. Будьте обережні під час поводження з гарячою касетою з акумулятором.
15. Не торкайтеся контактів інструмента відразу після використання, оскільки він може бути досить гарячим, щоб викликати опіки.
16. Не допускайте, щоб уламки, пил або земля прилипали до контактів, отворів і пазів на касеті з акумулятором. Це може привести до зниження експлуатаційних параметрів, поломки інструмента або касети з акумулятором.
17. Якщо інструмент не розраховано на використання поблизу високовольтних ліній електропередач, не використовуйте касету з акумулятором поблизу високовольтних ліній електропередач. Це може призвести до несправності, поломки інструмента або касети з акумулятором.
18. Тримайте акумулятор у недоступному для дітей місці.

## ЗБЕРІГАЙТЕ ЦІ ВКАЗІВКИ.

**▲ОБЕРЕЖНО:** Використовуйте тільки акумулятори Makita. Використання акумуляторів, інших ніж оригінальні акумулятори Makita, або акумуляторів, конструкцію яких було змінено, може призвести до вибуху акумулятора і спричинити пожежу, травму або пошкодження. У зв'язку з цим також буде анульовано гарантію Makita на інструмент Makita і на зарядний пристрій.

## Поради з забезпечення максимального строку експлуатації акумулятора

1. Касету з акумулятором слід заряджати до того, як він розрядиться повністю. Завжди слід зупинити роботу інструмента та зарядити акумулятор, якщо ви помітили зменшення потужності інструмента.
2. Ніколи не слід заряджати повторно повністю заряджену касету з акумулятором. Перезарядження скорочує строк експлуатації акумулятора.
3. Заряджайте касету з акумулятором при кімнатній температурі 10°C - 40°C (50°F - 104°F). Перед тим як заряджати касету з акумулятором, слід зачекати, доки вона охолоне.
4. Коли касета з акумулятором не використовується, вийміть її з інструмента або зарядного пристрою.
5. Якщо касета з акумулятором не використовувалася тривалий час (понад шість місяців), її слід зарядити.

## ОПИС ДЕТАЛЕЙ

### ► Рис.4

1	Касета з акумулятором	2	Важіль блокування вимкненого положення	3	Курок вмикача	4	Хомут
5	Ручка	6	Кнопка розблокування	7	Захисний обмежувач	8	Індикаторні лампи
9	Головна кнопка живлення	10	Плечовий ремінь	-	-	-	-

# ОПИС РОБОТИ

**⚠ ПОПЕРЕДЖЕННЯ:** Перед регулюванням або перевіркою функціонування інструмента обов'язково переконайтеся, що прилад вимкнено, а касету з акумулятором знято. Якщо інструмент не вимкнути та не зняти касету з акумулятором, це може призвести до серйозних травм внаслідок випадкового запуску інструмента.

## Встановлення та зняття касети з акумулятором

**⚠ ОБЕРЕЖНО:** Завжди вимикайте інструмент перед встановленням або зняттям касети з акумулятором.

**⚠ ОБЕРЕЖНО:** Під час встановлення або зняття касети з акумулятором слід міцно тримати інструмент та касету з акумулятором. Якщо ви утримуватимете інструмент та касету з акумулятором недостатньо міцно, вони можуть вислизнути з рук, що може призвести до пошкодження інструмента та касети з акумулятором або може спричинити травми.

► **Рис.5:** 1. Червоний індикатор 2. Кнопка 3. Касета з акумулятором

Щоб зняти касету з акумулятором, слід витягнути її з інструмента, натиснувши на кнопку в передній частині касети.

Щоб установити касету з акумулятором, слід сумістити виступ на касеті з акумулятором із пазом у корпусі та вставити касету на місце. Її необхідно вставити повністю, аж доки не почуєте клацання. Якщо на верхній частині кнопки помітний червоний індикатор, це означає, що касета з акумулятором установлена не до кінця.









**⚠ ОБЕРЕЖНО:** Завжди вставляйте касету з акумулятором повністю, щоб червоного індикатора не було видно. Якщо цього не зробити, касета може випадково випасти з інструмента та завдати травми вам або людям, що знаходяться поряд.

**⚠ ОБЕРЕЖНО:** Не встановлюйте касету з акумулятором із зусиллям. Якщо касета не вставляється легко, то це означає, що ви її неправильно вставляєте.

## Система захисту інструмента/акумулятора

Інструмент оснащено системою захисту інструмента/акумулятора. Ця система автоматично вимикає живлення двигуна з метою збільшення терміну служби інструмента й акумулятора. Інструмент автоматично зупиняється під час роботи, а індикаторні лампи загоряються за будь-якої з умов, зазначених нижче:

► **Рис.6:** 1. Індикаторні лампи

Колір	Індикаторні лампи			Стан захисту
	 Горить	 Вимк.	 Блимас	
Зелений	 •1	 •2		Перевантаження
Червоний	 •1	 •2		Перегрів
Червоний	 •1	 •2		Надмірне розрядження

## Захист від перевантаження

Інструмент або акумулятор автоматично зупиняється, а індикаторна лампа починає блимати зеленим у разі виникнення під час роботи однієї із зазначених далі ситуацій.

- Інструмент або акумулятор перевантажено через застряглий бур'ян або інше сміття.
- Інструмент заблоковано.
- Головна кнопка живлення перебуває в положенні «ввимкнено» під час натискання курка вмикача.

У цій ситуації відпустіть курок вмикача й усуньте причину перевантаження, якщо необхідно. Після цього знову натисніть курок вмикача для продовження.

**⚠ ОБЕРЕЖНО:** Перш ніж усувати причину перевантаження, вимкніть причини.

## Захист від перегрівання інструмента або акумулятора

Якщо інструмент або касета з акумулятором перегрілися, інструмент автоматично зупиняється, а індикаторна лампа починає горіти червоним. Дайте інструменту й/або акумулятору охолонути, перш ніж знову вмикати інструмент.

## Захист від надмірного розрядження

Коли заряду акумулятора недостатньо, інструмент автоматично зупиняється. Індикаторна лампа починає блимати червоним. Якщо інструмент не працює навіть після натискання вмикачів, витягніть з інструмента касету з акумулятором і зарядьте її.

## Відображення залишкового заряду акумулятора

Тільки для касет з акумулятором, які мають індикатори

► **Рис.7:** 1. Індикаторні лампи 2. Кнопка перевірки

Натисніть кнопку перевірки на касеті з акумулятором для відображення залишкового ресурсу акумулятора. Індикаторні лампи загоряться на кілька секунд.

Індикаторні лампи			Залишковий ресурс
Горить	Вимк.	Блимає	
			від 75 до 100%
			від 50 до 75%
			від 25 до 50%
			від 0 до 25%
			Зарядіть акумулятор.
			Можливо, акумулятор вийшов з ладу.

**ПРИМІТКА:** Залежно від умов використання та температури оточуючого середовища показання можуть незначним чином відрізнятися від дійсного ресурсу.

**ПРИМІТКА:** Перша (дальня ліва) індикаторна лампа блимає під час роботи захисної системи акумулятора.

## Вимикач живлення

**▲ПОПЕРЕДЖЕННЯ:** Завжди вимикайте вимикач живлення, коли не використовуєте пристрій.

Для ввімкнення інструмента натисніть головну кнопку живлення. Щоб вимкнути інструмент, натисніть і утримуйте головну кнопку живлення, доки індикаторна лампа не згасне.

► **Рис.8:** 1. Індикаторні лампи 2. Головна кнопка живлення

**ПРИМІТКА:** Індикаторні лампи миготітимуть, якщо натиснути на курок вимикача за недопустимих для роботи умов. Лампа миготітиме, якщо ввімкнути вимикач живлення, натискаючи в цей час на важіль блокування вимкненого положення та на курок вимикача.

**ПРИМІТКА:** Цей пристрій має функцію автоматичного вимкнення. Щоб запобігти ненавмисному запуску, вимикач живлення буде автоматично вимикатися, якщо не натискати на курок вимикача протягом певного часу після ввімкнення вимикача живлення.

## Дія вимикача

**▲ПОПЕРЕДЖЕННЯ:** З міркувань безпеки цей інструмент обладнаний важелем блокування вимкненого положення, що запобігає ненавмисному запуску інструмента. **ЗАБОРОНЕНО** використовувати інструмент, якщо він запускається простим натисканням курка вимикача без натискання важеля блокування вимкненого положення. **ПЕРЕД** подальшим використанням інструмент слід передати до нашого авторизованого сервісного центру для ремонту.

**▲ПОПЕРЕДЖЕННЯ:** **ЗАБОРОНЕНО** фіксувати клейкою стрічкою або іншим чином відключати функцію важеля блокування вимкненого положення.

**▲ОБЕРЕЖНО:** Перед тим як вставляти касету з акумулятором в інструмент, обов'язково перевірте, чи курок вимикача спрацьовує належним чином та повертається у положення «ВИМК.», коли його відпускають.

**▲ОБЕРЕЖНО:** Не кладіть палець на головну кнопку живлення й курок вимикача під час перенесення інструмента. Інструмент може випадково запуститися й спричинити травму.

**УВАГА:** Не можна з силою натискати на курок вимикача, якщо важіль блокування вимкненого положення не натиснутий. Це може призвести до поломки вимикача.

Для запобігання випадковому натисканню курка вимикача передбачено важіль блокування вимкненого положення.

► **Рис.9:** 1. Важіль блокування вимкненого положення 2. Курок вимикача

Щоб запустити інструмент, увімкніть головний вимикач живлення й стисніть ручку (це вивільнить важіль блокування вимкненого положення), а потім натисніть на курок вимикача. Швидкість інструмента зростає, якщо збільшити тиск на курок вимикача. Щоб зупинити інструмент, відпустіть курок вимикача.

## Налаштування швидкості

Вибрати робочу частоту інструмента можна, коротко натискаючи головну кнопку живлення. За кожного короткого натискання головної кнопки живлення рівень частоти обертання змінюється.

► **Рис.10:** 1. Індикаторні лампи 2. Головна кнопка живлення

Індикаторні лампи	Режим
	Висока
	Низька

## Функція електронного керування крутільним моментом

Електронне обладнання інструмента може розпізнати раптове зменшення швидкості обертання, що може спричинити віддачу. У такому разі інструмент автоматично зупиняється, запобігаючи подальшому обертанню різального інструмента. Щоб перезапустити інструмент, відпустіть курок вмикача. Усуньте причину раптового зменшення швидкості обертання, після чого ввімкніть інструмент.

**ПРИМІТКА:** Ця функція не є засобом запобігання віддачі.

## ЗБОРКА

**▲ПОПЕРЕДЖЕННЯ:** Перед тим як проводити будь-які роботи на інструменті, слід переконатися, що інструмент вимкнено й касету з акумулятором знято. Якщо інструмент не вимкнута та не знята касета з акумулятором, це може призвести до серйозних травм внаслідок випадкового запуску інструмента.

**▲ПОПЕРЕДЖЕННЯ:** Запускайте інструмент тільки в повністю зібраному стані. Робота з частково зібраними інструментами може призвести до важких травм через випадкове увімкнення.

## Установлення ручки

Установіть ручку за допомогою затисків і болтів, що входять у комплект постачання. Переконайтеся, що ручка розташовується між проміжною вставкою й стрілкою. Не знімайте й не стискайте проміжну вставку.

► **Рис.11:** 1. Затиск 2. Болт з внутрішнім шестигранником 3. Ручка 4. Стрілка 5. Проміжна вставка

Під час використання зазначених далі насадок не забудьте встановити захисний обмежувач на ручці гвинтом, що є на обмежувачі.

- Насадка-травокосарка\*
  - Насадка для обробки країв газону
- \*. Тільки за прикріпленої металевої різальної пластини.

► **Рис.12:** 1. Захисний обмежувач 2. Гвинт

## Монтаж трубки-насадки

**▲ОБЕРЕЖНО:** Завжди перевіряйте надійність закріплення трубки насадки після її встановлення. Неналежне встановлення може призвести до падіння насадки з приводного інструмента й травм.

Монтаж трубки-насадки на приводний блок.

1. Поверніть важіль приводного інструмента в напрямку боку насадки.

► **Рис.13:** 1. Важіль

2. Змініть кришку насадки. Сумістіть штифт зі стрілкою та вставте трубку насадки до відпускання кнопки розблокування.

► **Рис.14:** 1. Кнопка розблокування 2. Стрілка 3. Штифт

3. Поверніть важіль у бік приводного інструмента.

► **Рис.15:** 1. Важіль

Поверхня важеля має бути розташована паралельно трубці.

Щоб зняти трубку, поверніть важіль у бік насадки й витягніть трубку, одночасно натискаючи на кнопку розблокування.

► **Рис.16:** 1. Кнопка розблокування 2. Важіль 3. Трубка

## Регулювання положення ручки

Відрегулюйте положення ручки для зручної роботи з інструментом.

Послабте болт із голівкою з внутрішнім шестигранником на ручці. Пересуньте ручку в зручне положення й затягніть болт.

► **Рис.17:** 1. Ручка 2. Болт із голівкою з внутрішнім шестигранником

## Приєднання плечового ремня

**▲ПОПЕРЕДЖЕННЯ:** Будьте надзвичайно обережні й постійно зберігайте контроль над інструментом. Не дозволяйте інструменту відхилитися у ваш бік або в бік інших осіб, що знаходяться поблизу місця роботи. Через утрату контролю над інструментом оператор й інші особи можуть отримати тяжкі травми.

**▲ОБЕРЕЖНО:** За використання інструмента спільно з ранцевим блоком живлення, наприклад із портативним блоком живлення, не використовуйте плечовий ремінь, що йде в комплекті з інструментом, а використовуйте ремінець для підвішування, рекомендований компанією Makita.

Якщо одночасно надіти плечовий ремінь, що йде в комплекті з інструментом, і плечовий ремінь ранцевого блока живлення, то в надзвичайній ситуації зняти інструмент або ранцевий блок живлення буде важко, і це може призвести до нещасного випадку або травми. По консультацію стосовно рекомендованого ремінця для підвішування зверніться у авторизований сервісний центр Makita.

**▲ОБЕРЕЖНО:** Завжди використовуйте приєднаний до інструмента плечовий ремінь. Перш ніж розпочати роботу, відрегулюйте плечовий ремінь відповідно до зросту й комплекції користувача, щоб не допускати перевтоми.

**▲ОБЕРЕЖНО:** Перед початком роботи переконайтеся в тому, що плечовий ремінь правильно прикріплено до пристрою для підвішування інструмента.

1. Надягніть плечовий ремінь на ліве плече.

► **Рис.18**

2. Прикріпіть гачок на плечовому ремені до пристрою для підвішування інструмента.

► **Рис.19:** 1. Пристрій для підвішування 2. Гачок

3. Відрегулюйте плечовий ремінь таким чином, щоб домогтися зручного робочого положення.

► **Рис.20**

На плечовому ремені є застібка швидкого роз'єднання. Просто стисніть застібку з обох боків, щоб відстебнути інструмент від плечового ремня.

► **Рис.21:** 1. Застібка

## Зберігання шестигранного ключа

**⚠ОБЕРЕЖНО:** Будьте уважні, не залишайте шестигранний ключ вставленим у головку інструмента. Це може призвести до травмування або пошкодження інструмента.

Зберігайте шестигранний ключ, як показано на рисунку, щоб не загубити його, коли він не використовується.

► Рис.22: 1. Ручка 2. Шестигранний ключ

## ТЕХНІЧНЕ ОБСЛУГОВУВАННЯ

**⚠ПОПЕРЕДЖЕННЯ:** Перед тим як оглядати інструмент або проводити його технічне обслуговування, слід переконатися, що інструмент вимкнено й касету з акумулятором знято. Якщо інструмент не вимкнути та не зняти касету з акумулятором, це може призвести до серйозних травм внаслідок випадкового запуску інструмента.

**УВАГА:** Ніколи не використовуйте газолін, бензин, розріджувач, спирт та подібні речовини. Їх використання може призвести до зміни кольору, деформації або появи тріщин.

Для забезпечення БЕЗПЕКИ та НАДІЙНОСТІ продукції, її ремонт, а також роботи з обслуговування або регулювання повинні виконуватись уповноваженими або заводськими сервісними центрами Makita із використанням запчастин виробництва компанії Makita.

## УСУНЕННЯ НЕСПРАВНОСТЕЙ

Перш ніж звертатися з приводу ремонту інструмента, проведіть його перевірку самостійно. У разі виявлення несправності, яку не описано в цьому посібнику, не намагайтеся розібрати інструмент. Натомість зверніться до авторизованих сервісних центрів Makita та використовуйте для ремонту тільки запасні частини виробництва компанії Makita.

Стан відхилення від норми	Можлива причина (несправність)	Спосіб виправлення
Двигун не працює.	Касета з акумулятором не встановлена.	Установіть касету з акумулятором.
	Проблема з акумулятором (знижена напруга)	Зарядіть акумулятор. Якщо заряджання не призвело до бажаного результату, замініть акумулятор.
	Система приводу працює неправильно.	Зверніться до місцевого авторизованого сервісного центру з приводу ремонту.
Двигун перестає працювати після короткочасного використання.	Низький рівень заряду акумулятора.	Зарядіть акумулятор. Якщо заряджання не призвело до бажаного результату, замініть акумулятор.
	Перегрів.	Припиніть використовувати інструмент та дозвольте йому охолонути.
Він не досягає максимальної швидкості обертання.	Акумулятор встановлений невірно.	Встановіть касету з акумулятором, як описано в цьому посібнику.
	Заряд акумулятора зменшується.	Зарядіть акумулятор. Якщо заряджання не призвело до бажаного результату, замініть акумулятор.
	Система приводу працює неправильно.	Зверніться до місцевого авторизованого сервісного центру з приводу ремонту.

## Очищення інструмента

Очистіть інструмент від пилу, бруду й трави сухою тканиною або зануреною в мильну воду та викрученою ганчіркою. Щоб уникнути перегріву інструмента, не забудьте видалити зрізану траву або сміття, які прилипли до вентиляційного отвору інструмента.

## Захисний кожух акумулятора

**⚠ПОПЕРЕДЖЕННЯ:** Не знімайте захисний кожух акумулятора. Не використовуйте інструмент, якщо захисний кожух акумулятора знято або пошкоджено. Безпосередній ударний вплив на касету з акумулятором може призвести до несправності акумулятора та спричинити травмування й/або пожежу. Якщо захисний кожух акумулятора деформовано або пошкоджено, зверніться до авторизованого сервісного центру для ремонту.

► Рис.23: 1. Захисний кожух акумулятора

## ДОДАТКОВЕ ПРИЛАДДЯ

**⚠ ОБЕРЕЖНО:** Це додаткове та допоміжне обладнання рекомендовано використовувати з інструментом Makita, зазначеним у цій інструкції з експлуатації. Використання будь-якого іншого додаткового та допоміжного обладнання може становити небезпеку травмування. Використовуйте додаткове та допоміжне обладнання лише за призначенням.

У разі необхідності отримати допомогу в більш детальному ознайомленні з оснащенням звертайтеся до місцевого сервісного центру Makita.

Сумісні з цим інструментом моделі перелічені в розділі «Затверджені насадки».

- Насадка-травокосарка
- Пила для підрізування живоплоту
- Газонокосарка
- Пилка для живоплоту
- Культиватор
- Насадка для обробки країв газону
- Пристрій для збору кавових бобів
- Насадка для подовження валу
- Насадка-електрощітка
- Насадка-електромітла
- Насадка повітродувки
- Оригінальний акумулятор та зарядний пристрій Makita

**ПРИМІТКА:** Деякі елементи списку можуть входити до комплекту інструмента як стандартне приладдя. Вони можуть відрізнятися залежно від країни.

## ТЕХНИЧЕСКИЕ ХАРАКТЕРИСТИКИ

<b>Модель:</b>		<b>DUX18</b>
Число оборотов без нагрузки (без насадок)	Низкая	0 - 6 800 мин <sup>-1</sup>
	Высокая	0 - 9 700 мин <sup>-1</sup>
Общая длина		977 мм
Номинальное напряжение		18 В пост. тока
Масса нетто		4,0 кг - 10,3 кг

- Благодаря нашей постоянно действующей программе исследований и разработок указанные здесь технические характеристики могут быть изменены без предварительного уведомления.
- Технические характеристики могут различаться в зависимости от страны.
- Масса может отличаться в зависимости от дополнительного оборудования. Обратите внимание, что блок аккумулятора также считается дополнительным оборудованием. В таблице представлены комбинации с наибольшим и наименьшим весом в соответствии с процедурой EPTA 01/2014.

### Подходящий блок аккумулятора и зарядное устройство

Блок аккумулятора	BL1820B / BL1830B / BL1840B / BL1850B / BL1860B
Зарядное устройство	DC18RC / DC18RD / DC18RE / DC18SD / DC18SE / DC18SF / DC18SH

- В зависимости от региона проживания некоторые блоки аккумуляторов и зарядные устройства, перечисленные выше, могут быть недоступны.

**⚠ОСТОРОЖНО:** Используйте только перечисленные выше блоки аккумуляторов и зарядные устройства. Использование других блоков аккумуляторов и зарядных устройств может привести к травме и/или пожару.

### Рекомендуемый портативный блок питания

Портативный блок питания	PDC01
--------------------------	-------

- В некоторых регионах определенные модели портативных блоков питания, перечисленные выше, могут быть недоступны.
- Перед использованием портативного блока питания прочитайте инструкции и предупреждающие надписи на нем.

### Число оборотов без нагрузки, с насадками

Модель	Скорость вращения	
	Низкая	Высокая
EM408MP, EM409MP	0–5 000 мин <sup>-1</sup>	0–7 000 мин <sup>-1</sup>
EN401MP, EN410MP, EN420MP (Рабочая частота)	0–2 800 мин <sup>-1</sup>	0–4 000 мин <sup>-1</sup>
EY401MP (скорость цепи)	0–14 м/с	0–20 м/с
KR400MP	0–200 мин <sup>-1</sup>	0–280 мин <sup>-1</sup>
KR401MP	0–160 мин <sup>-1</sup>	0–230 мин <sup>-1</sup>
EE400MP	0–3 300 мин <sup>-1</sup>	0–4 700 мин <sup>-1</sup>
EJ400MP	0–2 000 мин <sup>-1</sup>	0–2 800 мин <sup>-1</sup>
BR400MP	0–160 мин <sup>-1</sup>	0–230 мин <sup>-1</sup>
SW400MP	0–160 мин <sup>-1</sup>	0–230 мин <sup>-1</sup>
UB400MP	0–6 100 мин <sup>-1</sup>	0–6 700 мин <sup>-1</sup>

## Одобрённые аксессуары

Тип	Модель
Насадка-травокосилка	EM408MP, EM409MP
Насадка: кусторез	EN401MP, EN410MP
Принадлежность: насадка-кусторез для низкого кустарника	EN420MP
Насадка: цепная пила на штанге	EY401MP
Насадка: культиватор	KR400MP, KR401MP
Насадка: кромкорез	EE400MP
Насадка: сборщик кофе	EJ400MP
Дополнительный удлинитель вала	LE400MP
Принадлежность Щеточная Машина	BR400MP
Принадлежность Подметальная Машина	SW400MP
Насадка воздуходувки	UB400MP

## Символы

Ниже приведены символы, которые могут использоваться для обозначения оборудования. Перед использованием убедитесь в том, что вы понимаете их значение.



Прочитайте руководство по эксплуатации.



Обратите особое внимание.



Беречь от влаги.



Ni-MH  
Li-Ion

Только для стран ЕС  
Не выбрасывайте электрооборудование или аккумуляторы вместе с бытовым мусором! В соответствии с европейскими директивами об утилизации электрического и электронного оборудования, о батареях и аккумуляторах, а также использованных батареях и аккумуляторах и их применении в соответствии с местными законами электрооборудование, батареи и аккумуляторы, срок эксплуатации которых истек, должны утилизироваться отдельно и передаваться для утилизации на предприятие, соответствующее применимым правилам охраны окружающей среды.

## Назначение

Данный многофункциональный аккумуляторный привод для садовых насадок предназначен для использования с сертифицированными насадками, список которых приводится в разделе «ТЕХНИЧЕСКИЕ ХАРАКТЕРИСТИКИ» данной инструкции по эксплуатации. Запрещается использовать устройство для других целей.

**⚠ОСТОРОЖНО:** Перед началом эксплуатации ознакомьтесь с руководством по эксплуатации насадки и с данным руководством. Несоблюдение требований предупреждений и инструкций может привести к серьезным травмам.

Насадка		Средний уровень звукового давления		Средний уровень звуковой мощности		Применимый стандарт
		L <sub>РА</sub> (дБ (А))	Погрешность, К (дБ (А))	L <sub>WA</sub> (дБ (А))	Погрешность, К (дБ (А))	
EM408MP	Металлический нож	78,7	1,2	94,0	2,3	ISO22868 (ISO11806-1)
	Нейлоновая режущая головка	77,7	1,7	91,7	1,2	ISO22868 (ISO11806-1)/ EN50636-2-91
	Пластмассовый нож	79,3	1,0	90,5	1,3	ISO22868 (ISO11806-1)/ EN50636-2-91
EM409MP	Нейлоновая режущая головка	78,2	2,1	92,4	1,2	ISO22868 (ISO11806-1)/ EN50636-2-91
	Пластмассовый нож	79,8	0,8	91,0	2,0	ISO22868 (ISO11806-1)/ EN50636-2-91
EN401MP		83,0	3	94,0	3	EN62841-4-2
EN401MP + LE400MP		84,1	3	95,1	3	EN62841-4-2
EN410MP		80,6	3	91,6	3	EN62841-4-2
EN410MP + LE400MP		79,0	3	90,0	3	EN62841-4-2
EN420MP		82,1	3	93,1	3	EN62841-4-2
EY401MP		94,5	2,4	103,2	2,2	ISO22868 (ISO11680-1)
EY401MP + LE400MP		85,0	2,3	102,7	1,5	ISO22868 (ISO11680-1)
KR400MP		73,0	3,2	83,4	2,7	EN709
KR401MP		73,6	3,8	83,2	2,9	EN709
EE400MP		73,8	1,4	86,8	3,3	ISO11789 / 2000/14/EC
EJ400MP		80,7	0,7	91,4	1,2	ISO22868 (ISO11806-1)
EJ400MP + LE400MP		78,1	0,9	91,3	0,6	ISO22868 (ISO11806-1)
BR400MP		76,0	1,3	86,8	1,2	EN60335-2-72
SW400MP		76,2	0,2	85,8	0,7	EN60335-2-72
UB400MP		85,3	1,7	99,5	1,2	EN50636-2-100

- Даже если указанный уровень звукового давления составляет 80 дБ(А) или менее, уровень шума при выполнении работ может превышать 80 дБ (А). Используйте средства защиты слуха.

**ПРИМЕЧАНИЕ:** Заявленное значение распространения шума измерено в соответствии со стандартной методикой испытаний и может быть использовано для сравнения инструментов.

**ПРИМЕЧАНИЕ:** Заявленное значение распространения шума можно также использовать для предварительных оценок воздействия.

**⚠ ОСТОРОЖНО:** Используйте средства защиты слуха.

**⚠ ОСТОРОЖНО:** Распространение шума во время фактического использования электроинструмента может отличаться от заявленного значения в зависимости от способа применения инструмента и в особенности от типа обрабатываемой детали.

**⚠ ОСТОРОЖНО:** Обязательно определите меры безопасности для защиты оператора, основанные на оценке воздействия в реальных условиях использования (с учетом всех этапов рабочего цикла, таких как выключение инструмента, работа без нагрузки и включение).

Насадка		Левая рукоятка (передняя ручка)		Правая рукоятка (задняя ручка)		Применимый стандарт
		ah (м/с <sup>2</sup> )	Погрешность, К (м/с <sup>2</sup> )	ah (м/с <sup>2</sup> )	Погрешность, К (м/с <sup>2</sup> )	
EM408MP	Металлический нож	не более 2,5	1,5	не более 2,5	1,5	ISO22867 (ISO11806-1)
	Нейлоновая режущая головка	не более 2,5	1,5	не более 2,5	1,5	ISO22867 (ISO11806-1)
	Пластмассовый нож	не более 2,5	1,5	не более 2,5	1,5	ISO22867 (ISO11806-1)
EM409MP	Нейлоновая режущая головка	не более 2,5	1,5	не более 2,5	1,5	ISO22867 (ISO11806-1)
	Пластмассовый нож	не более 2,5	1,5	не более 2,5	1,5	ISO22867 (ISO11806-1)
EN401MP		3,1	1,5	3,5	1,5	EN62841-4-2
EN401MP + LE400MP		5,5	1,5	3,8	1,5	EN62841-4-2
EN410MP		не более 2,5	1,5	2,9	1,5	EN62841-4-2
EN410MP + LE400MP		4,3	1,5	3,7	1,5	EN62841-4-2
EN420MP		2,9	1,5	3,0	1,5	EN62841-4-2
EY401MP		не более 2,5	1,5	не более 2,5	1,5	ISO22867 (ISO11680-1)
EY401MP + LE400MP		3,1	1,5	не более 2,5	1,5	ISO22867 (ISO11680-1)
KR400MP		не более 2,5	1,5	не более 2,5	1,5	EN709
KR401MP		не более 2,5	1,5	не более 2,5	1,5	EN709
EE400MP		не более 2,5	1,5	не более 2,5	1,5	ISO11789
EJ400MP		3,4	1,9	5,0	1,9	ISO22867 (ISO11806-1)
EJ400MP + LE400MP		4,6	1,5	3,2	1,5	ISO22867 (ISO11806-1)
BR400MP		не более 2,5	1,5	не более 2,5	1,5	EN60335-2-72
SW400MP		2,6	1,5	не более 2,5	1,5	EN60335-2-72
UB400MP		4,2	2,2	2,8	1,2	EN50636-2-100

**ПРИМЕЧАНИЕ:** Заявленное общее значение распространения вибрации измерено в соответствии со стандартной методикой испытаний и может быть использовано для сравнения инструментов.

**ПРИМЕЧАНИЕ:** Заявленное общее значение распространения вибрации можно также использовать для предварительных оценок воздействия.

**⚠ ОСТОРОЖНО:** Распространение вибрации во время фактического использования электроинструмента может отличаться от заявленного значения в зависимости от способа применения инструмента и в особенности от типа обрабатываемой детали.

**⚠ ОСТОРОЖНО:** Обязательно определите меры безопасности для защиты оператора, основанные на оценке воздействия в реальных условиях использования (с учетом всех этапов рабочего цикла, таких как выключение инструмента, работа без нагрузки и включение).

## Декларация о соответствии ЕС

*Только для европейских стран*

Декларация о соответствии ЕС включена в руководство по эксплуатации (Приложение А).

# МЕРЫ БЕЗОПАСНОСТИ

## Общие рекомендации по технике безопасности для электроинструментов

**▲ОСТОРОЖНО:** Ознакомьтесь со всеми представленными инструкциями по технике безопасности, указаниями, иллюстрациями и техническими характеристиками, прилагаемыми к данному электроинструменту. Несоблюдение каких-либо инструкций, указанных ниже, может привести к поражению электрическим током, пожару и/или серьезной травме.

## Сохраните брошюру с инструкциями и рекомендациями для дальнейшего использования.

Термин "электроинструмент" в предупреждениях относится ко всему инструменту, работающему от сети (с проводом) или на аккумуляторах (без провода).

## Дополнительные инструкции по технике безопасности

1. Во время вращения режущего узла следите за тем, чтобы ваши руки, лицо и одежда находились на безопасном расстоянии от него. Несоблюдение этого требования может стать причиной травмы.
2. Люди и животные не должны находиться в радиусе 15 м от работающего инструмента. Остановите инструмент, как только увидите, что кто-то подошел ближе.
3. Во время работы с инструментом не стойте на неустойчивой или скользкой поверхности или крутых склонах. В холодное время года учитывайте наличие льда и снега и обеспечьте устойчивое положение.
4. Во избежание выхода инструмента из-под контроля запрещено работать на лестнице или на дереве.
5. Перед началом работ убедитесь в отсутствии на рабочем участке камней или других твердых предметов. Они могут отлететь или привести к отдаче, что может стать причиной тяжелой травмы и/или повреждения имущества.
6. При использовании режущих элементов не допускайте отдачи инструмента и будьте к ней готовы. См. раздел, посвященный отдаче.
7. Оставляя инструмент без присмотра даже на короткий период времени, снимайте блок аккумулятора. Оставленный без присмотра инструмент с установленным блоком аккумулятора может быть использован посторонним лицом и стать причиной тяжелой травмы.
8. Перед выполнением работ по техническому обслуживанию, ремонту или очистке инструмента выключайте его и извлекайте блок аккумулятора.
9. Перед помещением инструмента на хранение выполните полную очистку и техническое обслуживание. Снимите блок аккумулятора. Установите кожух на режущий элемент.
10. Инструмент должен храниться в недоступном для детей сухом запираемом месте или на верхних полках.
11. При манипуляциях с режущим элементом надевайте защитные перчатки. Режущие элементы могут сильно поранить незащищенные руки.
12. При работе с режущим элементом надевайте защитные перчатки и устанавливайте на элемент защитный чехол.
13. Надевайте на режущий элемент защитный чехол, когда этот элемент не используется. Снимайте защитный чехол перед началом работы.
14. Для транспортировки инструмента выключите его и извлеките блок аккумулятора. Установите кожух на режущий элемент.
15. Перед запуском инструмента убедитесь в том, что режущий узел не касается земли и других препятствий, например дерева.
16. Режущий узел должен быть оснащен защитным кожухом. Запрещено включать инструмент, если кожух поврежден или отсутствует!
17. Во время работы регулярно проверяйте режущий узел на отсутствие трещин или повреждений. Перед началом проверки извлеките блок аккумулятора и дождитесь полной остановки режущего узла. Даже при появлении поверхностных трещин немедленно замените поврежденный режущий узел.
18. Запрещается использовать инструмент в неблагоприятных погодных условиях и если существует риск удара молнии.
19. Убедитесь в отсутствии поблизости электрических проводов, водопроводных и газовых труб и других предметов, которые могут стать причиной опасной ситуации в случае их повреждения при использовании инструмента.
20. Во время работы обязательно держите инструмент двумя руками. Во время работы запрещено удерживать инструмент только одной рукой.
21. Ручки инструмента всегда должны быть сухими и чистыми, без следов масла или смазки. Не допускайте засорения отверстия для притока охлаждающего воздуха.
22. Используйте плечевой ремень в процессе работы. Крепко держите инструмент справа от себя.
23. Не прикасайтесь к корпусу редуктора во время использования и сразу после использования инструмента. В процессе работы корпус редуктора нагревается и может вызвать ожоги.
24. Если вы чувствуете усталость, прервите работу и отдохните. Это позволит избежать потери контроля над инструментом. Рекомендуется делать перерывы по 10–20 минут каждый час.
25. Избегайте опасных сред. Не используйте инструмент в местах с повышенной влажностью и под дождем. Попавшая в инструмент вода повышает опасность поражения электрическим током.

26. **Не бросайте аккумуляторные блоки в огонь.** Они могут взорваться. Уточните местные правила утилизации аккумуляторов.
27. **Не вскрывайте и не разбивайте аккумуляторы.** Содержащийся в них электролит очень едкий, вы можете повредить глаза или кожу. При проглатывании это вещество может вызвать отравление.
28. **Не заряжайте аккумулятор под дождем или в местах с повышенной влажностью.**

## Индивидуальные средства защиты

### ► Рис.1

1. Для защиты от разлетающихся частиц и падающих предметов надевайте шлем, защитные очки и перчатки.
2. Используйте средства защиты органов слуха (например, наушники) во избежание потери слуха.
3. Для обеспечения безопасности работы надевайте соответствующую одежду и обувь (например, рабочий комбинезон и прочные ботинки с нескользящей подошвой). Не надевайте свободную одежду или украшения. Свободная одежда, украшения или длинные волосы могут попасть в движущиеся детали устройства.
4. При манипуляциях с режущим элементом надевайте защитные перчатки. Режущие элементы могут сильно поранить незащищенные руки.

## Отдача (бросок лезвия в сторону)

1. Отдача (бросок лезвия в сторону) – это мгновенная реакция на застревание или изгибание режущего элемента. При отдаче происходит бросок инструмента в сторону или в направлении оператора с большой силой, что может привести к тяжелой травме.
2. В частности, отдача происходит при соприкосновении участка режущего элемента между положениями 12 часов и 2 часа с твердыми объектами, кустами или стволами деревьев диаметром не менее 3 см.

### ► Рис.2

3. Меры по предотвращению отдачи:
  1. Используйте сегмент режущего элемента между 8 и 11 часами.
  2. Не используйте для работы сегмент между положениями 12 часов и 2 часа.
  3. Использование для работы сегментов между положениями 11 часов и 12 часов, а также между положениями 2 часа и 5 часов допускается только при высокой квалификации оператора и под ответственность оператора.
  4. Не подводите режущий элемент близко к стенам, заборам, пням и камням.
  5. Запрещено кошение при вертикальном положении режущего элемента, например для обрезки краев и подрезания живой изгороди.

### ► Рис.3

## Вибрация

1. Лица с плохой циркуляцией крови, которые подвергаются чрезмерной вибрации, могут получить повреждение кровеносных сосудов или нервной системы. Вибрация может привести к появлению следующих симптомов в пальцах, руках или запястьях: затекание (онемение), зуд, боль, покалывание или изменение цвета кожи. При возникновении указанных симптомов обратитесь к врачу!
2. Для снижения риска синдрома белых пальцев во время работы держите руки в тепле и обслуживайте инструмент и дополнительные принадлежности правильно.

## Важные правила техники безопасности для работы с аккумуляторным блоком

1. Перед использованием аккумуляторного блока прочитайте все инструкции и предупреждающие надписи на (1) зарядном устройстве, (2) аккумуляторном блоке и (3) инструменте, работающем от аккумуляторного блока.
2. Не разбирайте блок аккумулятора и не меняйте его конструкцию. Это может привести к пожару, перегреву или взрыву.
3. Если время работы аккумуляторного блока значительно сократилось, немедленно прекратите работу. В противном случае, может возникнуть перегрев блока, что приведет к ожогам и даже к взрыву.
4. В случае попадания электролита в глаза промойте их обильным количеством чистой воды и немедленно обратитесь к врачу. Это может привести к потере зрения.
5. Не замыкайте контакты аккумуляторного блока между собой:
  - (1) Не прикасайтесь к контактам какими-либо токопроводящими предметами.
  - (2) Не храните аккумуляторный блок в контейнере вместе с другими металлическими предметами, такими как гвозди, монеты и т. п.
  - (3) Не допускайте попадания на аккумуляторный блок воды или дождя.
 Замыкание контактов аккумуляторного блока между собой может привести к возникновению большого тока, перегреву, возможному ожогу и даже поломке блока.
6. Не храните и не используйте инструмент и аккумуляторный блок в местах, где температура может достигать или превышать 50 °C (122 °F).
7. Не бросайте аккумуляторный блок в огонь, даже если он сильно поврежден или полностью вышел из строя. Аккумуляторный блок может взорваться под действием огня.
8. Запрещено вбивать гвозди в блок аккумулятора, резать, ломать, бросать, ронять блок аккумулятора или ударять его твердым предметом. Это может привести к пожару, перегреву или взрыву.

9. Не используйте поврежденный аккумуляторный блок.
10. Входящие в комплект литий-ионные аккумуляторы должны эксплуатироваться в соответствии с требованиями законодательства об опасных товарах.  
При коммерческой транспортировке, например, третьей стороной или экспедитором, необходимо нанести на упаковку специальные предупреждения и маркировку.  
В процессе подготовки устройства к отправке обязательно проконсультируйтесь со специалистом по опасным материалам. Также соблюдайте местные требования и нормы. Они могут быть строже.  
Закройте или закрепите разомкнутые контакты и упакуйте аккумулятор так, чтобы он не перемещался по упаковке.
11. Для утилизации блока аккумулятора извлеките его из инструмента и утилизируйте безопасным способом. Выполняйте требования местного законодательства по утилизации аккумуляторного блока.
12. Используйте аккумуляторы только с продукцией, указанной Makita. Установка аккумуляторов на продукцию, не соответствующую требованиям, может привести к пожару, перегреву, взрыву или утечке электролита.
13. Если инструментом не будут пользоваться в течение длительного периода времени, извлеките аккумулятор из инструмента.
14. Во время и после использования блок аккумулятора может нагреваться, что может стать причиной ожогов или низкотемпературных ожогов. Будьте осторожны при обращении с горячим блоком аккумулятора.
15. Не прикасайтесь к контактам инструмента сразу после использования, поскольку они могут быть достаточно горячими, чтобы вызвать ожоги.
16. Не допускайте, чтобы обломки, пыль или земля прилипали к контактам, отверстиям и пазам на блоке аккумулятора. Это может привести к снижению эксплуатационных параметров, поломке инструмента или блока аккумулятора.
17. Если инструмент не рассчитан на использование вблизи высоковольтных линий электропередач, не используйте блок аккумулятора вблизи высоковольтных линий электропередач. Это может привести к неисправности, поломке инструмента или блока аккумулятора.
18. Храните аккумулятор в недоступном для детей месте.

## СОХРАНИТЕ ДАННЫЕ ИНСТРУКЦИИ.

**▲ВНИМАНИЕ:** Используйте только фирменные аккумуляторные батареи Makita. Использование аккумуляторных батарей, не произведенных Makita, или батарей, которые были подвергнуты модификациям, может привести к взрыву аккумулятора, пожару, травмам и повреждению имущества. Это также автоматически аннулирует гарантию Makita на инструмент и зарядное устройство Makita.

## Советы по обеспечению максимального срока службы аккумулятора

1. Заряжайте блок аккумуляторов перед его полной разрядкой. Обязательно прекратите работу с инструментом и зарядите блок аккумуляторов, если вы заметили снижение мощности инструмента.
2. Никогда не подзаряжайте полностью заряженный блок аккумуляторов. Перезарядка сокращает срок службы аккумулятора.
3. Заряжайте блок аккумуляторов при комнатной температуре в 10 - 40 °C (50 - 104 °F). Перед зарядкой горячего блока аккумулятора дайте ему остыть.
4. Если блок аккумулятора не используется, извлеките его из инструмента или зарядного устройства.
5. Зарядите ионно-литиевый аккумуляторный блок, если вы не будете пользоваться инструментом длительное время (более шести месяцев).

## ОПИСАНИЕ ДЕТАЛЕЙ

► Рис.4

1	Блок аккумулятора	2	Рычаг разблокировки	3	Триггерный переключатель	4	Крючок для подвешивания
5	Рукоятка	6	Кнопка разблокировки	7	Ограждение	8	Индикаторные лампы
9	Кнопка основного питания	10	Плечевой ремень	-	-	-	-

## ОПИСАНИЕ РАБОТЫ

**▲ОСТОРОЖНО:** Перед регулировкой или проверкой функций инструмента обязательно убедитесь, что он выключен и его блок аккумулятора снят. Несоблюдение этого требования может стать причиной тяжелой травмы из-за случайного включения инструмента.

### Установка или снятие блока аккумулятора

**▲ВНИМАНИЕ:** Обязательно выключайте инструмент перед установкой и извлечением аккумуляторного блока.

**▲ВНИМАНИЕ:** При установке и извлечении аккумуляторного блока крепко удерживайте инструмент и аккумуляторный блок. Если не соблюдать это требование, они могут выскользнуть из рук, что приведет к повреждению инструмента, аккумуляторного блока и травмированию оператора.

► **Рис.5:** 1. Красный индикатор 2. Кнопка 3. Блок аккумулятора

Для снятия аккумуляторного блока нажмите кнопку на лицевой стороне и извлеките блок.

Для установки блока аккумулятора совместите выступ блока аккумулятора с пазом в корпусе и задвиньте его на место. Устанавливайте блок до упора так, чтобы он зафиксировался на месте с небольшим щелчком. Если вы можете видеть красный индикатор на верхней части клавиши, блок аккумулятора не полностью зафиксирован на месте.









**▲ВНИМАНИЕ:** Обязательно устанавливайте блок аккумулятора до конца, чтобы красный индикатор не был виден. В противном случае блок аккумулятора может выпасть из инструмента и нанести травму вам или другим людям.

**▲ВНИМАНИЕ:** Не прилагайте чрезмерных усилий при установке аккумуляторного блока. Если блок не двигается свободно, значит он вставлен неправильно.

### Система защиты инструмента/ аккумулятора

На инструменте предусмотрена система защиты инструмента/аккумулятора. Система автоматически отключает питание двигателя для продления срока службы инструмента и аккумулятора. Инструмент автоматически останавливается во время работы, а индикаторная лампа загорается в указанных далее случаях, влияющих на работу самого инструмента.

► **Рис.6:** 1. Индикаторные лампы

Цвет	Индикаторные лампы			Состояние защиты
				
Зеленый				Перегрузка
Красный				Перегрев
Красный				Чрезмерная разрядка

### Защита от перегрузки

Инструмент или аккумулятор автоматически останавливается, а индикаторная лампа начинает мигать зеленым при возникновении указанных далее ситуаций.

- Инструмент или аккумулятор перегружен из-за набившейся в него травы или другого мусора.
- Инструмент заблокирован.
- Кнопка основного питания находится в положении включения при нажатии триггерного переключателя.

В этой ситуации отпустите триггерный переключатель и устраните причину перегруза, если необходимо. После этого снова нажмите триггерный переключатель для продолжения.

**▲ВНИМАНИЕ:** Перед устранением причины перегруза выключите инструмент.

### Защита инструмента или аккумулятора от перегрева

При перегреве инструмента или блока аккумулятора инструмент автоматически останавливается, а индикаторная лампа загорается красным. Дайте инструменту и/или аккумулятору остыть перед возобновлением работы.

### Защита от переразрядки

При истощении заряда аккумулятора инструмент автоматически останавливается. Индикатор начинает мигать красным. Если инструмент не работает даже после нажатия переключателей, извлеките из него блок аккумулятора и зарядите его.

## Индикация оставшегося заряда аккумулятора

Только для блоков аккумулятора с индикатором

► Рис.7: 1. Индикаторы 2. Кнопка проверки

Нажмите кнопку проверки на аккумуляторном блоке для проверки заряда. Индикаторы загорятся на несколько секунд.

Индикаторы			Уровень заряда
Горит	Выкл.	Мигает	
■	■	■	от 75 до 100%
■	■	■	от 50 до 75%
■	■	□	от 25 до 50%
■	□	□	от 0 до 25%
▬	□	□	Зарядите аккумуляторную батарею.
■	■	□	Возможно, аккумуляторная батарея неисправна.
□	□	■	

**ПРИМЕЧАНИЕ:** В зависимости от условий эксплуатации и температуры окружающего воздуха индикация может незначительно отличаться от фактического значения.

**ПРИМЕЧАНИЕ:** Первая (дальняя левая) индикаторная лампа будет мигать во время работы защитной системы аккумулятора.

## Основной переключатель питания

**⚠ОСТОРОЖНО:** Держите основной переключатель питания выключенным, когда он не используется.

Для включения инструмента нажмите основную кнопку питания. Чтобы выключить инструмент, нажмите и удерживайте кнопку основного питания, пока индикаторы не погаснут.

► Рис.8: 1. Индикаторные лампы 2. Кнопка основного питания

**ПРИМЕЧАНИЕ:** Если индикаторная лампа мигает, это означает, что триггерный переключатель нажат, но эксплуатация невозможна. Лампа мигает, если вы включили главный переключатель питания при нажатом рычаге разблокировки или триггерном переключателе.

**ПРИМЕЧАНИЕ:** Данный инструмент обладает функцией автоматического отключения. Для предотвращения случайного запуска основной переключатель питания автоматически отключается, если вы не нажимаете на триггерный переключатель в течение определенного периода времени после включения основного переключателя питания.

## Действие выключателя

**⚠ОСТОРОЖНО:** В целях безопасности инструмент оснащен рычагом разблокировки, который предотвращает случайное включение инструмента. **ЗАПРЕЩАЕТСЯ** использовать инструмент после нажатия триггерного переключателя без включения рычага разблокировки. Верните инструмент в авторизованный сервисный центр для надлежащего ремонта ДО продолжения его эксплуатации.

**⚠ОСТОРОЖНО:** ЗАПРЕЩЕНО фиксировать рычаг разблокировки при помощи липкой ленты и вносить изменения в его конструкцию.

**⚠ВНИМАНИЕ:** Перед установкой аккумуляторного блока в инструмент обязательно убедитесь, что его триггерный переключатель нормально работает и возвращается в положение "OFF" (ВЫКЛ) при отпуске.

**⚠ВНИМАНИЕ:** При переноске инструмента не кладите палец на основную кнопку питания и не нажимайте триггерный переключатель. Инструмент может случайно включиться и причинить травму.

**ПРИМЕЧАНИЕ:** Не давите сильно на триггерный переключатель, не нажав на рычаг разблокировки. Это может привести к поломке переключателя.

Для предотвращения случайного нажатия триггерного переключателя инструмент оборудован рычагом разблокировки.

► Рис.9: 1. Рычаг разблокировки 2. Триггерный переключатель

Для запуска инструмента включите основной переключатель питания и возьмитесь за рукоятку (при этом выключите рычаг разблокировки) и потяните триггерный переключатель. Для увеличения скорости инструмента нажмите триггерный переключатель сильнее. Для выключения инструмента отпустите триггерный переключатель.

## Регулировка скорости

Для выбора рабочей частоты инструмента нажмите основную кнопку питания. При каждом нажатии основной кнопки питания уровень рабочей частоты будет меняться.

► Рис.10: 1. Индикаторные лампы 2. Кнопка основного питания

Индикаторные лампы	Режим
	Высокая
	Низкая

## Функция электронного контроля крутящего момента

С помощью электронного устройства инструмент определяет внезапное снижение скорости вращения, которое может вызвать отдачу. В этом случае инструмент автоматически останавливается для предотвращения дальнейшего вращения режущего узла. Для перезапуска инструмента отпустите триггерный переключатель. Устраните причину внезапного снижения скорости вращения и вновь включите инструмент.

**ПРИМЕЧАНИЕ:** Эта функция не является мерой по предупреждению отдачи.

## СБОРКА

**⚠ОСТОРОЖНО:** Перед выполнением каких-либо работ с инструментом обязательно убедитесь, что он выключен и его блок аккумулятора снят. Несоблюдение этого требования может стать причиной тяжелой травмы из-за случайного включения инструмента.

**⚠ОСТОРОЖНО:** Не запускайте частично разобранный инструмент. Работа инструмента в частично разобранном виде может стать причиной тяжелой травмы в результате случайного пуска.

## Установка рукоятки

Зафиксируйте рукоятку при помощи зажимов и болтов. Убедитесь, что рукоятка находится между проставкой и отметкой со стрелкой. Не снимайте и не сжимайте проставку.

► **Рис.11:** 1. Зажим 2. Болт с внутренним шестигранником 3. Рукоятка 4. Стрелка 5. Проставка

При использовании указанных далее насадок не забудьте зафиксировать ограждение на ручке винтом, находящимся на нем.

- Насадка-травокосилка\*
- Насадка кромкорез

\*. Только если прикреплен металлический нож.

► **Рис.12:** 1. Ограждение 2. Винт

## Установка трубки насадки

**⚠ВНИМАНИЕ:** Всегда проверяйте, зафиксирована ли трубка насадки, после установки. Неправильная установка насадки может привести к ее падению с силового агрегата и стать причиной травмы.

Установка трубки насадки на силовой агрегат.

1. Поверните рычаг силового агрегата в направлении стороны крепления.

► **Рис.13:** 1. Рычаг

2. Снимите крышку насадки. Выровняйте штифт со стрелкой и вставьте трубку насадки так, чтобы кнопка разблокировки поднялась.

► **Рис.14:** 1. Кнопка разблокировки 2. Стрелка 3. Штифт

3. Поверните рычаг по направлению к силовому агрегату.

► **Рис.15:** 1. Рычаг

Убедитесь, что поверхность рычага расположена параллельно трубке.

Для снятия трубки поверните рычаг по направлению к стороне насадки и вытяните трубку, одновременно нажимая на кнопку разблокировки.

► **Рис.16:** 1. Кнопка разблокировки 2. Рычаг 3. Трубка

## Отрегулируйте положение рукоятки

Отрегулируйте положение рукоятки для удобной работы инструмента.

Ослабьте болт с шестигранной головкой на рукоятке. Переместите рукоятку в удобную рабочую позицию и затяните болт.

► **Рис.17:** 1. Рукоятка 2. Болт с шестигранной головкой

## Пристегивание плечевого ремня

**⚠ОСТОРОЖНО:** Соблюдайте особую осторожность, чтобы сохранять контроль над инструментом во время работы. Не допускайте отклонения инструмента по направлению к вам или к другим людям, находящимся поблизости. Несоблюдение данного требования может привести к серьезным травмам посторонних лиц или оператора.

**⚠ВНИМАНИЕ:** При использовании инструмента в сочетании с ранцевым блоком питания, например с портативным блоком питания, не используйте плечевой ремень, идущий в комплекте с инструментом, а используйте ремешок для подвешивания, рекомендованный компанией Makita.

Если одновременно надеть плечевой ремень, идущий в комплекте с инструментом, и плечевой ремень ранцевого блока питания, то в чрезвычайной ситуации снять инструмент или ранцевый блок питания будет затруднительно, что может привести к несчастному случаю или травме. За консультацией по рекомендуемому ремешку для подвешивания обратитесь в авторизованный сервисный центр Makita.

**⚠ВНИМАНИЕ:** Всегда используйте закрепленный плечевой ремень, прикрепленный к инструменту. Чтобы снизить усталость, всегда регулируйте плечевой ремень в соответствии с ростом и комплекцией оператора, прежде чем приступить к работе.

**⚠ВНИМАНИЕ:** Перед началом работы убедитесь в том, что плечевой ремень правильно прикреплен к крючку для подвешивания на инструменте.

1. Наденьте плечевой ремень на левое плечо.  
► **Рис.18**
2. Прикрепите крючок на плечевом ремне к крючку для подвешивания инструмента.  
► **Рис.19:** 1. Крючок для подвешивания 2. Крючок
3. Отрегулируйте плечевой ремень таким образом, чтобы добиться удобного рабочего положения.  
► **Рис.20**

Конструкция плечевого ремня обеспечивает его быстрое снятие.  
Чтобы отсоединить плечевой ремень от инструмента, просто нажмите на боковые выступы замка.  
► **Рис.21:** 1. Замок

## Хранение шестигранного ключа

**ВНИМАНИЕ:** Будьте осторожны и не оставляйте шестигранный ключ в головке инструмента. Это может привести к травме и/или к повреждению инструмента.

Если шестигранный ключ не используется, храните его, как показано на рисунке, чтобы не потерять.  
► **Рис.22:** 1. Рукоятка 2. Шестигранный ключ

## ОБСЛУЖИВАНИЕ

**ОСТОРОЖНО:** Перед осмотром или обслуживанием инструмента обязательно убедитесь, что он выключен и его блок аккумулятора снят. Несоблюдение этого требования может стать причиной тяжелой травмы из-за случайного включения инструмента.

**ПРИМЕЧАНИЕ:** Запрещается использовать бензин, растворители, спирт и другие подобные жидкости. Это может привести к обесцвечиванию, деформации и трещинам.

Для обеспечения БЕЗОПАСНОСТИ и НАДЕЖНОСТИ обслуживания ремонт, любое другое техобслуживание или регулировку необходимо производить в уполномоченных сервис-центрах Makita или сервис-центрах предприятия с использованием только сменных частей производства Makita.

## Очистка инструмента

Очистите инструмент от пыли, грязи и срезанной травы сухой или смоченной мыльной водой, а затем выжатой тканью. Чтобы избежать перегрева инструмента, удаляйте срезанную траву или мусор, прилипший к вентиляционному отверстию инструмента.

## Ограждение аккумулятора

**ОСТОРОЖНО:** Не снимайте ограждение аккумулятора. Не используйте инструмент, если ограждение аккумулятора снято или повреждено. Прямое воздействие на блок аккумулятора может привести к неисправности аккумулятора, а также к травме и/или пожару. Если ограждение аккумулятора деформировано или повреждено, обратитесь в авторизованный сервисный центр для выполнения ремонта.

► **Рис.23:** 1. Ограждение аккумулятора

## ПОИСК И УСТРАНЕНИЕ НЕИСПРАВНОСТЕЙ

Прежде чем обращаться по поводу ремонта, проведите осмотр самостоятельно. Если обнаружена неисправность, не указанная в руководстве, не пытайтесь разобрать инструмент. Обратитесь в один из авторизованных сервисных центров Makita, в которых для ремонта всегда используются оригинальные детали Makita.

Состояние неисправности	Возможная причина (неисправности)	Способ устранения
Не работает электромотор.	Не вставлен блок аккумулятора.	Установите блок аккумулятора.
	Неисправен аккумулятор (под напряжением)	Зарядите аккумулятор. Если перезарядка не помогает, замените аккумулятор.
	Привод работает неправильно.	Обратитесь в местный авторизованный центр для ремонта.
После непродолжительного использования двигатель останавливается.	Низкий уровень заряда аккумулятора.	Зарядите аккумулятор. Если перезарядка не помогает, замените аккумулятор.
	Перегрев.	Прекратите работу и дайте инструменту остыть.
Не достигает максимальных оборотов.	Неправильно установлен аккумулятор.	Вставьте блок аккумулятора, как описано в этом руководстве.
	Заряд аккумулятора падает.	Зарядите аккумулятор. Если перезарядка не помогает, замените аккумулятор.
	Привод работает неправильно.	Обратитесь в местный авторизованный центр для ремонта.

# ДОПОЛНИТЕЛЬНЫЕ ПРИНАДЛЕЖНОСТИ

**⚠ВНИМАНИЕ:** Данные принадлежности или приспособления рекомендуются для использования с инструментом Makita, указанным в настоящем руководстве. Использование других принадлежностей или приспособлений может привести к получению травмы. Используйте принадлежность или приспособление только по указанному назначению.

Если вам необходимо содействие в получении дополнительной информации по этим принадлежностям, свяжитесь с вашим сервис-центром Makita. Подходящие модели для этого инструмента см. в разделе «Одобренные насадки».

- Насадка-травокосилка
- Насадка: кусторез

- Принадлежность: насадка-кусторез для низкого кустарника
- Насадка: цепная пила на штанге
- Насадка: культиватор
- Насадка: кромкорез
- Насадка: сборщик кофе
- Дополнительный удлинитель вала
- Принадлежность Щеточная Машина
- Принадлежность Подметальная Машина
- Насадка воздуходувки
- Оригинальный аккумулятор и зарядное устройство Makita

**ПРИМЕЧАНИЕ:** Некоторые элементы списка могут входить в комплект инструмента в качестве стандартных приспособлений. Они могут отличаться в зависимости от страны.

Makita Europe N.V. Jan-Baptist Vinkstraat 2,  
3070 Kortenberg, Belgium

Makita Corporation 3-11-8, Sumiyoshi-cho,  
Anjo, Aichi 446-8502 Japan

[www.makita.com](http://www.makita.com)

885829-964  
EN, SL, SQ, BG,  
HR, MK, SR, RO,  
UK, RU  
20200910