

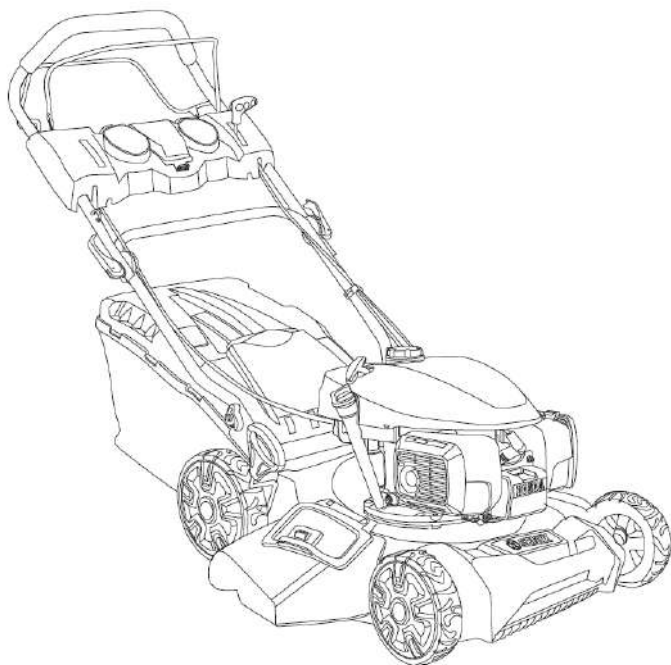

ГАЗОНОКОСИЛКА БЕНЗИНОВАЯ САМОХОДНАЯ

LSSG-M2-EU
LSSG-M3-EU



EAC

ПАСПОРТ И РУКОВОДСТВО ПО ЭКСПЛУАТАЦИИ

Информация по сервисному обслуживанию размещена на сайте WWW.SENIXTOOL.RU
ОСТОРОЖНО! ПЕРЕД НАЧАЛОМ ЭКСПЛУАТАЦИИ ИЗДЕЛИЯ ПРОЧИТАЙТЕ НАСТОЯЩЕЕ РУКОВОДСТВО И
СЛЕДУЙТЕ ВСЕМ ПРАВИЛАМ ПО ТЕХНИКЕ БЕЗОПАСНОСТИ И ИНСТРУКЦИЯМ ПО ПРИМЕНЕНИЮ.

СОДЕРЖАНИЕ

СИМВОЛЫ БЕЗОПАСНОСТИ И МЕЖДУНАРОДНЫЕ СИМВОЛЫ.....	2
ИНСТРУКЦИИ ПО ТЕХНИКЕ БЕЗОПАСНОСТИ.....	3
ОПИСАНИЕ.....	7
ТЕХНИЧЕСКИЕ ХАРАКТЕРИСТИКИ.....	8
СБОРКА.....	9
ЭКСПЛУАТАЦИЯ.....	13
ТЕХНИЧЕСКОЕ ОБСЛУЖИВАНИЕ.....	18
УСТРАНЕНИЕ НЕИСПРАВНОСТЕЙ.....	21
ГАРАНТИЙНЫЕ УСЛОВИЯ.....	22

СИМВОЛЫ БЕЗОПАСНОСТИ И МЕЖДУНАРОДНЫЕ СИМВОЛЫ

В пояснениях к символам безопасности и международным символам приводится описание символов безопасности и международных символов, а также пиктограмм, которые могут встречаться на данном приборе. Прочтите руководство оператора для получения полной информации по технике безопасности, сборке, эксплуатации, техническому обслуживанию и ремонту.



Внимание / Предупреждение.



Прочтите инструкцию по эксплуатации.



Носите средства защиты глаз или щиток



Носите средства защиты органов слуха.



Надевайте защитные перчатки.



Носите защитную обувь.



Не используйте в дождливую или влажную погоду.



Всегда используйте чистое, свежее неэтилированное топливо.



Обратитесь к руководству по эксплуатации для выбора подходящего типа масла.



Было доказано, что топливо, содержащее более 10 % этанола, может повредить этот двигатель и привести к аннулированию гарантии.



Выключите инструмент перед сборкой, чисткой, регулировкой, техническим обслуживанием, хранением и транспортировкой.



Опасность попадания летающих предметов или обломков. Имейте в виду, что при использовании инструмента существует риск попадания летящих предметов и/или мусора. Не подпускайте посторонних.



Держитесь на безопасном расстоянии. Оператор несет ответственность за безопасность других лиц, находящихся в рабочей зоне инструмента. Не используйте инструмент, когда поблизости находятся другие люди, особенно дети или домашние животные.

Предупреждение. Режущие элементы продолжают вращаться после выключения двигателя.



Единый знак обращения продукции на рынке государств - членов Таможенного союза.



Пожалуйста, отправляйте их на переработку на соответствующие предприятия. Пожалуйста, отправляйте их на переработку на соответствующие предприятия. Обратитесь в местную администрацию или в местный магазин для получения рекомендаций по переработке.



Остерегайтесь травмирования стопы режущим ножом

ИНСТРУКЦИИ ПО ТЕХНИКЕ БЕЗОПАСНОСТИ

ОБЩИЕ ПРЕДУПРЕЖДЕНИЯ ПО БЕЗОПАСНОЙ РАБОТЕ С САДОВОЙ ТЕХНИКОЙ



ПРЕДУПРЕЖДЕНИЕ!

Ознакомьтесь со всеми предупреждениями по технике безопасности, инструкциями, иллюстрациями и спецификациями, прилагаемыми к данному инструменту.

Несоблюдение всех перечисленных ниже инструкций может привести к пожару или серьезным травмам или порче имущества и отмене гарантии.

Сохраните данную инструкцию для дальнейшего использования.

Термин "инструмент", "прибор", "техника", "инструмент" в предупреждениях относится к вашей бензиновой газонокосилке.

- **Не работайте газонокосилкой во взрывоопасной атмосфере, например в присутствии легковоспламеняющихся жидкостей, газов или пыли.** Инструменты могут создавать искры, которые могут воспалить пыль или испарения.
- **Во время работы газонокосилкой не подпускайте детей и посторонних лиц.** Отвлекающие факторы могут привести к потере контроля над инструментом.
- Используйте средства индивидуальной защиты. Используйте защиту органов зрения. Защитные средства, такие как защитный щиток, нескользящая обувь, каска и средства защиты органов слуха, используемые в соответствующих условиях, помогут снизить риск получения травм.
- Перед запуском газонокосилки снимите монтажные или гаечные ключи. Гаечный или регулировочный ключ, оставленный на вращающейся части инструмента, может привести к травме.
- Не тянитесь. Сохраняйте устойчивость и опору. Это позволяет лучше контролировать газонокосилку в непредвиденных ситуациях.
- Надевайте подходящую одежду. Не носите свободную одежду и украшения. Держите волосы и одежду подальше от движущихся частей. Свободная одежда, украшения или длинные волосы могут застрять в движущихся деталях.
- **Не допускайте, чтобы привычка, полученная в результате частого использования инструмента, позволила вам снизить бдительность и игнорировать принципы безопасной работы с инструментом.** Неосторожное действие может привести к тяжелой травме в течение доли секунды.
- **Не прилагайте силу во время работы с техникой. Используйте инструмент, подходящий для соответствующей работы.** Правильно подобранный инструмент будет выполнять работу лучше и безопаснее с той скоростью, на которую он рассчитан.
- **Не используйте инструмент, если он не включается или не выключается скобой включения.** Любой инструмент, которым нельзя управлять с помощью выключателя, опасен и подлежит ремонту.
- **Перед выполнением любых регулировок, заменой насадок следует выключить двигатель.**
- **Храните садовую технику в недоступном для детей месте и не допускайте к работе с ними лиц, не знакомых с техникой или данной инструкцией.** Газонокосилка опасна в руках не обученных пользователей.
- **Своевременно обслуживайте садовую технику и принадлежности.** Проверьте, нет ли перекоса или заклинивания движущихся частей, поломки деталей и любых других условий, которые могут повлиять на работу инструмента. В случае повреждения инструмента отремонтируйте его перед началом применения. Многие несчастные случаи происходят из-за плохого ухода за инструментами.
- **Держите режущий ножи в остром и чистом состоянии.** Правильно обслуживаемые режущие ножи с острыми режущими кромками менее склонны к заклиниванию и лучше выполняют свою работу.
- **Используйте инструмент, принадлежности, насадки и т. д. в соответствии с данной инструкцией и с учетом условий эксплуатации и выполняемой работы.** Использование инструмента не по назначению может привести к возникновению опасной ситуации и к отмене гарантии.
- **Держите ручки и поверхности хвата сухими, чистыми и свободными от масла и жира.** Скользкие рукоятки и поверхности захвата не позволяют безопасно работать и контролировать инструмент в непредвиденных ситуациях.
- **Обслуживание садовой техники должно выполняться квалифицированным специалистом с использованием только идентичных запчастей.** Это обеспечит безопасность работы инструмента.

ТЕХНИКА БЕЗОПАСНОСТИ ПРИ РАБОТЕ БЕНЗИНОВЫМИ ГАЗОНОКОСИЛКАМИ

ВНИМАТЕЛЬНО ПРОЧИТАЙТЕ ПЕРЕД РАБОТОЙ И СОХРАНИТЕ ДЛЯ СПРАВКИ.



ПРЕДУПРЕЖДЕНИЕ!

Бензин легко воспламеняется, и его пары могут взорваться при воспламенении. Примите следующие меры предосторожности: Храните топливо только в емкостях, специально предназначенных для хранения таких материалов.

- Всегда останавливайте двигатель и дайте ему остыть перед заполнением бака. Никогда не снимайте крышку топливного бака и не добавляйте топливо, когда двигатель горячий. Всегда медленно открывайте крышку топливного бака, чтобы сбросить давление в баке перед заправкой.
- Всегда добавляйте топливо в чистом, хорошо проветриваемом помещении, где нет искр или открытого огня. Не курите рядом или во время работы.
- Никогда не работайте с устройством, если крышка топливного бака не установлена на место.
- Избегайте создания источника воспламенения пролитого топлива.
- Никогда не запускайте и не эксплуатируйте устройство в закрытом помещении или здании. Вдыхание выхлопных газов может быть смертельно. Эксплуатируйте данное устройство только в хорошо проветриваемом помещении и на открытом воздухе.
- Не переносите работающий инструмент.
- При управлении газонокосилкой крепко удерживайте рукоятку и рычаги обеими руками.
- Если в какой-то момент необходимо наклонить газонокосилку, следите, чтобы во время наклона газонокосилки обе руки по-прежнему удерживали рукоятку. Оставляйте обе руки в рабочем положении, пока газонокосилка не будет поставлена обратно на землю.
- При управлении газонокосилкой никогда не надевайте радио- или музыкальные наушники.
- Не регулируйте высоту кошения при работающей газонокосилке.
- При остановке выключите газонокосилку, отпустив скобу включения, и дождитесь полной остановки ножа; только после этого прочистите разгрузочный жёлоб или удалите посторонние предметы из-под корпуса деки.
- Держите руки и ноги на расстоянии от зоны скашивания.
- Следите за остротой режущего ножа. Прежде чем работать с ножом газонокосилки всегда надевайте защитные перчатки.
- При использовании травосборника регулярно проверяйте его на наличие признаков износа и повреждений. В целях безопасности, при сильном износе замените травосборник.
- Будьте предельно осторожны при поворачивании или направлении газонокосилки в вашу сторону.
- Не помещайте ваши руки или ноги около и под газонокосилку. Следите, чтобы разгрузочное отверстие всегда оставалось чистым.
- Очистите зону работы газонокосилкой от посторонних предметов, таких как камни, палки, проволока, игрушки, кости и пр., которые могут быть отброшены ножом. Объекты, отброшенные ножом, могут нанести серьёзную травму оператору и посторонним лицам. При включённом двигателе всегда стойте позади рукоятки.
- Никогда не управляйте газонокосилкой босиком или в открытой обуви. Всегда работайте в прочной обуви и одежде из плотной ткани.
- Никогда не тяните газонокосилку назад, а только в случае крайней необходимости. Во время и перед тем как начать движение назад, всегда смотрите вниз и назад.
- Никогда не направляйте разгружаемый материал на кого-либо. Избегайте разгрузки материала рядом со стенами или ограждениями. Захваченный камень может вылететь с большой скоростью и от ricochetить на оператора. При пересечении посыпанных гравием поверхностей всегда отпускайте скобу запуска, чтобы выключить газонокосилку и остановить нож.

- Никогда не управляйте газонокосилкой с наполненным травосборником, без задней защитной дверцы или без других предохранительных приспособлений, установленных на месте и функционирующих должным образом. Периодически проверяйте все защитные ограждения и предохранительные приспособления, чтобы убедиться, что они находятся в хорошем рабочем состоянии и выполняют все предназначенные для них функции. Прежде чем продолжить работу, замените повреждённый защитный кожух или другое предохранительное приспособление.
- Никогда не оставляйте работающую газонокосилку без присмотра.
- Перед чисткой деки газонокосилки, снятием или опорожнением травосборника, перед тем как оставить газонокосилку без присмотра или перед проведением любого рода регулировок, технического обслуживания или осмотра, всегда отпускаяте скобу запуска, чтобы остановить двигатель, и дождитесь полной остановки ножа.
- Управляйте газонокосилкой только при дневном или хорошем искусственном освещении, чтобы с места управления чётко видеть все предметы на пути ножа.
- Не работайте газонокосилкой, если Вы устали, а также находясь под действием алкоголя или понижающих реакцию лекарственных препаратов и других средств. Всегда будьте внимательны, следите за тем, что Вы делаете, и руководствуйтесь здравым смыслом.
- Избегайте опасных участков. Никогда не работайте газонокосилкой по влажной или мокрой траве, а также не используйте газонокосилку под дождём. Всегда сохраняйте устойчивость, идите шагом, никогда не бегите.
- При сильной вибрации газонокосилки отпустите рычаги включения (или скобу запуска), дождитесь остановки ножа, затем немедленно осмотрите инструмент для выявления причины вибрации. Обычно вибрация газонокосилки является предупреждающим сигналом о неисправности. В случае чрезмерной вибрации обратитесь к разделу «Устранение неисправностей».
- При работе газонокосилкой всегда надевайте защитные очки или щиток на лицо.
- Использование любых принадлежностей или приспособлений, не рекомендованных к использованию с данной газонокосилкой, может быть опасным.
- При работе газонокосилкой никогда не перенапрягайтесь. При работе газонокосилкой всегда сохраняйте равновесие и устойчивую позу.
- Двигайтесь поперек уклона, ни в коем случае не сверху вниз! Будьте особенно внимательны при изменении направления, находясь на склоне.
- Проверьте рабочую зону на наличие отверстий, ям, камней и других скрытых объектов. Неровная поверхность может стать причиной скольжения, что приведёт к несчастному случаю. В высокой траве могут скрываться посторонние объекты (игрушки, камни, палки и т.д.).
- Не работайте в мокрой траве или на чрезвычайно крутых склонах. Потеря устойчивого положения может стать причиной скольжения, что приведёт к несчастному случаю.
- Не работайте на краю обрывов, котлованов и насыпей. Вы можете потерять устойчивое положение или равновесие.
- Перед тем как убрать инструмент на хранение, всегда дождитесь его полного остывания.
- Останавливайте (выключайте) газонокосилку. Проверяйте, что все подвижные детали полностью остановились:
 - каждый раз, оставляя инструмент без присмотра;
 - перед очисткой деки;
 - перед осмотром, чисткой или техническим обслуживанием инструмента.
- Выполняйте все регулировки или ремонт перед использованием устройства.
- Не изменяйте настройки регулятора двигателя и не превышайте скорость двигателя.
- Это устройство предназначено только для периодического использования в домашних условиях.

ЗАПРАВКА

1. Топливо легко воспламеняется. Примите меры предосторожности при использовании, чтобы уменьшить вероятность серьезной травмы.
2. Храните топливо в прохладном, хорошо проветриваемом помещении, на безопасном расстоянии от оборудования, создающего искры и/или пламя.
3. Храните топливо в специально предназначенных для этого емкостях.
4. Заправляйтесь только на открытом воздухе и не курите во время заправки.
5. Добавьте топливо перед запуском двигателя. Никогда не снимайте крышку топливного бака и не добавляйте топливо при работающем или горячем двигателе.
6. Не курите при работе с топливом.
7. Медленно ослабьте крышку топливного бака, чтобы сбросить давление и предотвратить вытекание топлива из-под крышки.
8. Плотно затяните крышку топливного бака после заправки.
9. Вытрите пролитое топливо с агрегата. Перед запуском двигателя отойдите на 13-15 метров от места заправки.
10. Ни при каких обстоятельствах не пытайтесь сжечь пролитое топливо.
11. Чтобы снизить риск возгорания и получения ожогов, обращайтесь с топливом осторожно. Оно легко воспламеняется.
12. Если топливо пролилось, не пытайтесь запустить двигатель, а отведите машину подальше от места утечки и не создавать никаких источников воспламенения до тех пор, пока пары топлива не рассеются.
13. Плотно закройте все крышки топливных баков и контейнеров.
14. Опорожните топливный бак в емкость, разрешенную для бензина, и зафиксируйте устройство от перемещения перед транспортировкой в автомобиле.
15. При опорожнении топливного бака используйте одобренный контейнер для хранения топлива в хорошо проветриваемом помещении.
16. Выберите голую землю, остановите двигатель и дайте остыть перед заправкой.
17. Сохраните эти инструкции. Часто обращайтесь к ним и используйте их, чтобы проинструктировать других, которые могут использовать этот инструмент. Если вы передаёте кому-то этот инструмент, обязательно передайте и эту инструкцию, сделайте инструктаж.

ОПИСАНИЕ

СФЕРА ПРИМЕНЕНИЯ

Модели: SENIX LSSG-M2-EU, LSSG-M3-EU применяется для ухода за газонами на дачном или приусадебном участке, для скашивания травы на лужайках с ровной поверхностью, с соблюдением всех требований руководства по эксплуатации. Внешний вид продукции может отличаться от изображения на титульном листе и в описании руководства по эксплуатации.

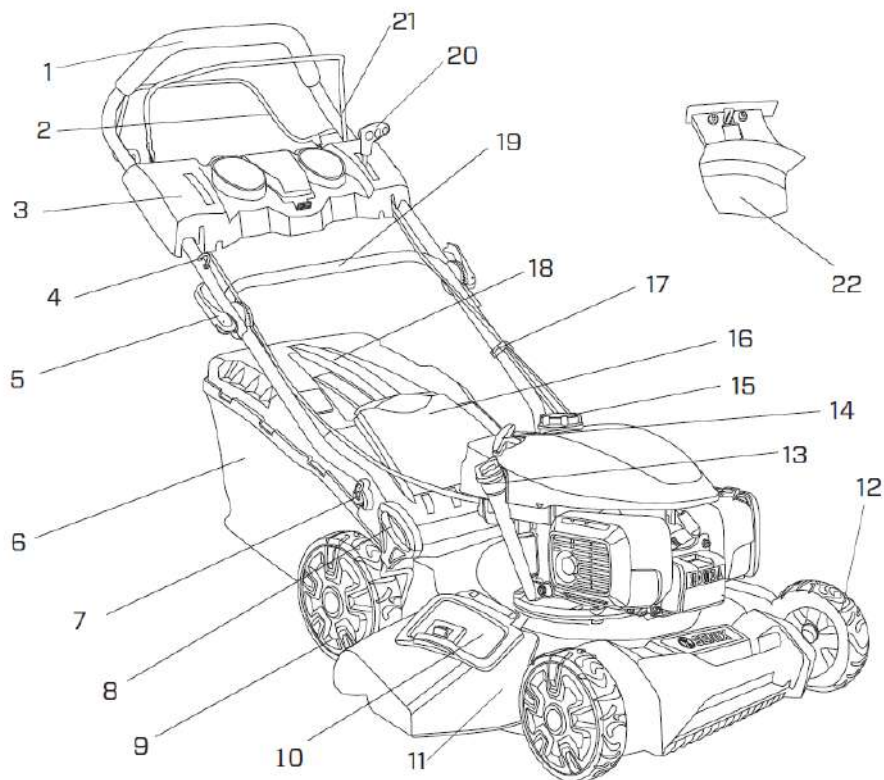

- | | |
|--|---|
| 1. Рабочая рукоятка | 12. Передние колёса |
| 2. Скоба включения газонокосилки | 13. Масляный бак |
| 3. Панель управления | 14. Ручка стартера |
| 4. Крюк фиксации ручки стартера | 15. Топливный бак |
| 5. Рычаг фиксации рукоятки на стойке | 16. Дверца заднего выброса |
| 6. Травосборник | 17. Клипса фиксации троса |
| 7. Барашек фиксации стойки рукоятки | 18. Рукоятка травосборника |
| 8. Рычаг регулировки высоты скашивания | 19. Стойка рукоятки |
| 9. Задние колеса с приводом | 20. Регулировка скорости вращения колёс |
| 10. Боковая дверца выброса травы в сторону | 21. Скоба подключения вращения колёс |
| 11. Направляющая бокового выброса травы | 22. Мульчирующий вкладыш |

ТЕХНИЧЕСКИЕ ХАРАКТЕРИСТИКИ*

Модель	LSSG-M2-EU	LSSG-M3-EU
Тип двигателя	HONDA GCV 145 H, 4-х тактный	HONDA GCV 170 H, 4-х тактный
Объем двигателя	145 см ³	166 см ³
Номинальная мощность	3.1 кВт (4,21 л.с.)	3.6 кВт (4,9 л.с.)
Ширина скашивания, мм	460	510
Высота скашивания, мм	25-70	25-70
Рабочие обороты двигателя без нагрузки (об/мин)	3200	3000
Регулировка скорости / кол-во скоростей	Есть / 3 скорости	
Основная рукоятка	Металлическая, разборная	
Размер колёс (передних / задних), мм	178 / 250	178 / 250
Материал деки	Металл	Металл
Объем травосборника, л	65	65
Режимы работы (выброс травы)	3-в-1. Сбор травы в травосборник, сброс вбок, мульчирование	
Степень защиты от проникновения предметов и жидкости	IP20	IP20
Регулировка высоты скашивания	Один рычаг на все колеса	
Количество положений высоты скашивания	8	8
Тип перемещения	Самоходная	Самоходная
Тип топлива (бензин)	AI95	AI95
Рекомендованный тип масла	SAE10W-30	SAE10W-30
Объем топливного бака / масляного бака	1500 / 500 мл.	1500 / 500 мл.
Гарантированный уровень звуковой мощности (L _{wa}) / Погрешность K _{wa}	83 / 1.5 дБ(А)	83 / 1.5 дБ(А)
Гарантированный уровень звукового давления (L _{pa}) / Погрешность K _{pa}	94 / 1.5 дБ(А)	94 / 1.5 дБ(А)
Вибрационное воздействие EN60745, ah W	11,5 м/с ²	11,5 м/с ²
Вес с травосборником, кг	27 кг	30 кг

*В связи с постоянной модернизацией садовой техники технические характеристики могут быть изменены без предварительного уведомления.

СБОРКА

1. Распакуйте все детали и положите их на ровную, устойчивую поверхность:
2. Удалите все упаковочные материалы и транспортировочные устройства, если это применимо.
3. Комплектация зависит от страны и купленного варианта.

Комплект поставки LSSG-M2-EU, LSSG-M3-EU:

Газонокосилка -1

Основная рукоятка -1,

Стойка для рукоятки -1

Панель управления - 1,

Крепежные болты для стойки - 4,

Фиксатор рукоятки - 2,

Вкладыш для мульчирования - 1, Травосборник - 1,

Фиксатор крепления рукоятки - 2,

Паспорт и инструкция по эксплуатации -1.

4. Если вы обнаружите, что детали отсутствуют или имеют повреждения, не используйте инструмент, а обратитесь к своему продавцу. Использование некомплектного или поврежденного инструмента представляет опасность для людей и имущества.
5. Убедитесь, что у вас есть все принадлежности и инструменты, необходимые для сборки и эксплуатации. Это также включает подходящие средства индивидуальной защиты.

**** Комплектация может отличаться в зависимости от модификации модели.**

СБОРКА ОСНОВНОЙ РУКОЯТКИ

1. Зафиксируйте стойку рукоятки на корпусе газонокосилки при помощи болтов с обеих сторон.
2. Закрепите рабочую рукоятку на стойке при помощи рычагов быстрой фиксации.

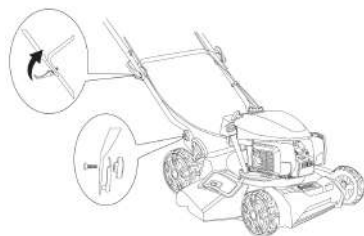
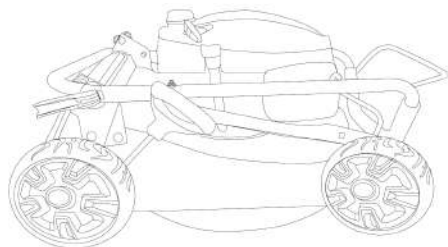

УСТАНОВКА ПАНЕЛИ НА РУКОЯТКЕ

На панели управления находится регулятор скорости вращения колес, а так же подстаканник. Прикрепите панель при помощи 4-х винтов.

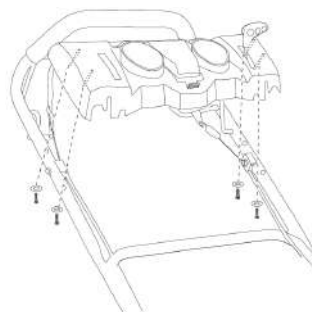

ЗАМЕЧАНИЕ!

Газонокосилка может работать в режиме сброса скошенной травы в сторону, сбор травы в травосборник или работа в режиме мульчирования (сильное измельчение) травы и оставление её на покосенном газоне.

СБОРКА ТРАВΟΣБОРНИКА

1. Перед сборкой травосборника проверьте целостность материи травосборника на отсутствие повреждений.
2. Установите ручку травосборника на корпус травосборника. Убедитесь, что ручка надежно и правильно зафиксирована.
3. Наденьте мешок на раму и корпус травосборника. Чтобы полностью собрать травосборник, прикрепите к раме два боковых и нижний зажимы.



УСТАНОВКА И СНЯТИЕ ТРАВΟΣБОРНИКА

1. Поднимите заднюю дверцу выброса одной рукой, удерживая травосборник за ручку другой рукой.
2. Закрепите крючки травосборника на отверстиях корпуса.
3. Положите дверцу заднего выброса вниз, чтобы она легла на травосборник.
4. Чтобы снять травосборник, поднимите заднюю дверцу выброса газонокосилки.
5. Поднимите травосборник вверх, чтобы крючки травосборника вышли из отверстий на корпусе.
6. Плавно опустите заднюю разгрузочную дверцу.

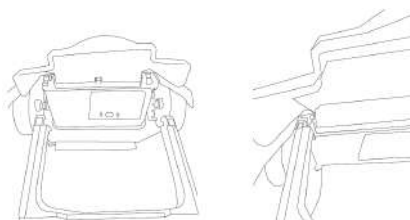

ВНИМАНИЕ!

При работе с травосборником никогда не эксплуатируйте газонокосилку, пока травосборник не будет прочно закреплен на газонокосилке и дверца заднего выброса не будет плотно прилегать к верхней части травосборника. Чтобы снизить риск получения травм, периодически проверяйте состояние травосборника на предмет износа или порчи. Используйте травосборник, разработанный производителем именно для вашей модели газонокосилки.

УСТАНОВКА ВКЛАДЫША ДЛЯ МУЛЬЧИРОВАНИЯ

1. Поднимите заднюю разгрузочную дверцу.
2. Отсоедините травосборник, если он установлен.
3. Возьмитесь за ручку мульчирующего вкладыша и полностью вставьте его в газонокосилку, чтобы он надежно зафиксировался.
4. Плавно опустите заднюю дверцу выброса и убедитесь, что она плотно прилегает к мульчирующей вставке.
5. Чтобы снять мульчирующую вставку, поднимите заднюю разгрузочную дверцу.
6. Возьмитесь за ручку мульчирующей вставки и вытащите ее.
7. Плавно опустите заднюю разгрузочную дверцу.

УСТАНОВКА БОКОВОЙ НАПРАВЛЯЮЩЕЙ

- Поднимите дверцу бокового выброса и удерживайте ее.
- Установите направляющую бокового выброса на газонокосилку и вставьте выступающие ребра на дверце бокового выброса в отверстия на боковом выбросе.
- Освободите дверцу бокового выброса, чтобы она опиралась на направляющую бокового выброса.
- Чтобы снять боковую направляющую, поднимите дверцу бокового выброса, возьмитесь за направляющую и вытащите её. Затем опустите боковую разгрузочную дверцу.



ВНИМАНИЕ!

Чтобы установить травосборник, требуется убедиться, что мульчирующий вкладыш снят. Если это не сделать, то газонокосилка продолжит работу в режиме мульчирования и сбора травы в травосборник происходить не будет.

ДОБАВЛЕНИЕ (ЗАПРАВКА) МАСЛА

Используйте строго определённый класс (тип) масла. Используйте высококачественное масло класса SAE 10W-30. НЕ используйте отработанное масло. Применение грязного (отработанного) масла или масла надлежащего типа, может привести к преждевременному износу и выходу двигателя из строя.



ПРЕДУПРЕЖДЕНИЕ

ПЕРЕПОЛНЕНИЕ КАРТЕРА МОЖЕТ ПРИВЕСТИ К СЕРЬЕЗНЫМ ТРАВМАМ. Проверьте уровень масла перед каждым использованием. Важно поддерживать надлежащий уровень масла и не превышать его. Меняйте масло в соответствии с графиком технического обслуживания.



ПРИМЕЧАНИЕ:

Этот инструмент поставляется без масла в картере. Масло необходимо доливать перед запуском.

1. Установите инструмент на плоскую ровную поверхность.
2. Снимите крышку масляного бака.
3. Залейте поставленное масло в масляный бачок. Важно не перелить!



ПРИМЕЧАНИЕ:

Никогда не добавляйте масло в топливный бак. Ваша газонокосилка имеет четырехтактный двигатель. **НЕ** смешивайте масло с бензином.

4. Вытрите пролитое масло.
5. Установите на место крышку масляного бака.

ИСПОЛЬЗОВАНИЕ СООТВЕТСТВУЮЩЕГО БЕНЗИНА

Использование старого бензина является наиболее распространенной причиной проблем с производительностью. Используйте только свежий, чистый неэтилированный бензин.



ПРИМЕЧАНИЕ:

Этот инструмент имеет четырехтактный двигатель. НЕ смешивайте масло с бензином. Утилизируйте старый бензин в соответствии с федеральными, государственными и местными правилами.

- 1) Определение смесей бензина. Современный бензин часто представляет собой смесь бензина и оксигенатов, таких как этанол, метанол или МТБЭ (эфир). Спиртосодержащее топливо поглощает воду. Всего 1% воды в бензине может разделить топливо и масло, образуя кислоты при хранении. **ВСЕГДА** используйте свежее топливо (не старше 30 дней).
- 2) Использование смешанного типа топлива. При использовании смешанного типа топлива всегда используйте свежий неэтилированный бензин.



ПРЕДУПРЕЖДЕНИЕ:

Не используйте бензин с октановым числом менее 95. Также бензин, содержащий более 10% этанола, может повредить двигатель и привести к аннулированию гарантии.

Использование топливных присадок. Используйте присадки к топливу, для замедления коррозии и сведения к минимуму образования смолистых отложений. Добавьте 20 мл присадки к топливу на 3 л. топлива в соответствии с инструкциями на упаковке. **НИКОГДА** не добавляйте топливные присадки непосредственно в топливный бак инструмента.

ЗАПРАВКА



ПРЕДУПРЕЖДЕНИЕ:

Бензин чрезвычайно легко воспламеняется. Воспламененные пары могут взорваться. Всегда останавливайте двигатель и дайте ему остыть перед заправкой топливного бака. Не курите во время заполнения бака. Избегайте попадания искр и открытого пламени.



ПРЕДУПРЕЖДЕНИЕ:

Снимайте крышку топливного бака медленно, чтобы не испачкаться брызгами топлива. Никогда не работайте с инструментом, если крышка топливного бака не закрыта.



ПРЕДУПРЕЖДЕНИЕ:

Заправляйте топливо в чистом, хорошо проветриваемом месте на открытом воздухе. Немедленно вытрите любое пролитое топливо. Избегайте создания источника возгорания пролитого топлива. Не запускайте двигатель, пока пары топлива не рассеются.

1. Расположите устройство крышкой топливного бака вверх.
2. Медленно снимите крышку топливного бака.
3. Вставьте горлышко топливного бака в заливное отверстие топливного бака и заполните бак. Не переполняйте.
4. Вытрите пролитое топливо.
5. Установите на место крышку топливного бака.
6. Перед запуском двигателя отодвиньте устройство не менее чем на 10 метров от топливного бака и места заправки.

ФИКСАЦИЯ РУЧКИ СТАРТЕРА И ТРОСА НА СТОЙКЕ РУКОЯТКИ

- Возьмитесь за ручку стартера и плавно потяните её.
- Проденьте веревку у основания стартера в спираль крюка на рукоятке для фиксации. Зафиксируйте трос на рукоятке при помощи клипсы (см. рис).

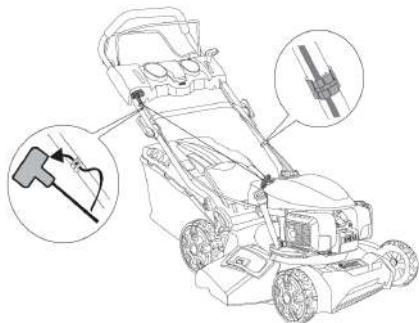

ЭКСПЛУАТАЦИЯ



ПРЕДУПРЕЖДЕНИЕ:

Не допускайте возникновения у вас расслабленного отношения к инструменту в результате частого использования. Помните, что доли секунды достаточно, чтобы нанести серьезную травму или причинить ущерб в результате неосторожного обращения.



ПРЕДУПРЕЖДЕНИЕ:

Всегда надевайте средства защиты глаз и органов слуха. Несоблюдение этого требования может привести к попаданию предметов в глаза и другим возможным серьезным травмам.



ПРЕДУПРЕЖДЕНИЕ:

Не используйте никаких приспособлений или аксессуаров, не рекомендованных производителем данного инструмента. Использование насадок или аксессуаров, которые не рекомендуется использовать, может привести к серьезным травмам.

ПОДГОТОВКА К РАБОТЕ:

Перед началом работы газонокосилки необходимо:

1. Проверить и подготовить к работе газонокосилку. Проведите внешний осмотр газонокосилки. Убедитесь в надежности элементов крепления, отсутствии механических повреждений, надежности крепления ножа, исправности скобы включения.
2. Выставьте высоту скашивания.
3. Осмотрите газон и уберите посторонние предметы (камни, палки, провода и т. п.).



ВНИМАНИЕ:

Запрещается эксплуатация газонокосилки при наличии неисправности. Не устранение проблемы перед работой может стать причиной получения серьезных травм и поломки устройства. Выход из строя устройства по этой причине не является гарантийным случаем.

РЕГУЛИРОВКА ВЫСОТЫ СКАШИВАНИЯ



ПРЕДУПРЕЖДЕНИЕ:

Самая низкая высота скашивания подходит только для очень ровного газона с невысокой травой. Высокие и средние позиции положения рычага регулировки высоты скашивания рекомендуются для нормального использования.

Установка высоты кошения:

Высоту кошения можно выставить в одном из 8 положений уровней высоты среза от 25 мм до 70 мм. Выберите правильную высоту кошения в зависимости от типа и состояния скашиваемой травы.

1. Одной рукой удерживайте ручку для устойчивости, а другой рукой возьмитесь за рычаг регулировки высоты кошения
2. Перемещайте рычаг газонокосилки чтобы задать требуемую высоту кошения.

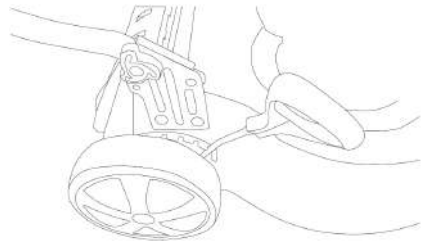

ЗАПУСК ДВИГАТЕЛЯ

1. Перед запуском проверьте уровень масла и подлейте если потребуется.
2. Заполните топливный бак. См. раздел «ЗАПРАВКА».
3. Прижмите скобу (1) включения газонокосилки к основной рукоятке и удерживайте её в таком положении.
4. Потяните трос стартера (2) контролируемым и устойчивым движением несколько раз, пока не двигатель не запустится.
5. Для активации привода на колёса , прижмите скобу (3) к основной рукоятке.

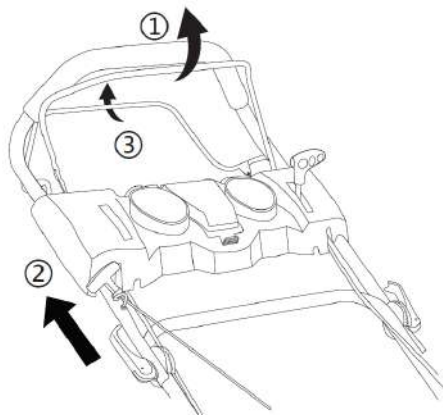

ОСТАНОВКА ДВИГАТЕЛЯ

Отпустите скобу включения газонокосилки в направлении от основной рукоятки, двигатель заглохнет.



ПРЕДУПРЕЖДЕНИЕ:

- Для снижения риска потери слуха, связанного с уровнем звука, требуется защита органов слуха.
- Чтобы снизить риск травм, связанных с контактом с вращающимися частями, остановите двигатель перед установкой или снятием навесного оборудования. Не работайте без установленных ограждений.
- Чтобы снизить риск травм, связанных с посторонними предметами, всегда надевайте защитные очки или щиток.
- Эксплуатируйте газонокосилку только в разумные часы, а не рано утром или поздно вечером. Соблюдайте время, указанное в местных постановлениях.
- Чтобы снизить уровень шума, ограничьте количество одновременно используемого оборудования.
- Удерживайте устойчивое положение.
- Держите устройство перед собой и на расстоянии от себя.
- Встаньте прямо в рабочее положение. Не наклоняйтесь.

РЕГУЛЯТОР СКОРОСТИ

ВНИМАНИЕ! МЕНЯЙТЕ СКОРОСТЬ ВРАЩЕНИЯ КОЛЁС ТОЛЬКО ПРИ ВКЛЮЧЕННОМ ДВИГАТЕЛЕ.

Газонокосилка оснащена 3-х ступенчатым регулятором скорости вращения ведущих задних колёс. Сдвигайте регулятор скорости вниз для увеличения скорости или вверх для уменьшения скорости, чтобы выставить подходящую скорость. Регулятор скорости вращения колёс управляет только приводом на колёса и не связан с приводом на режущий нож. Нож всегда вращается с постоянной скоростью, частоту его вращения изменить нельзя.



ВКЛЮЧЕНИЕ ВРАЩЕНИЯ КОЛЕС

Газонокосилка оснащена сцеплением для подключения вращения задних колёс от двигателя. Для включения вращения колёс:

1. Запустите двигатель газонокосилки.
2.  к основной рукоятке.
3. 
4.  включения вращения колёс.

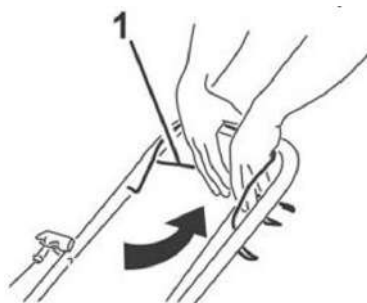

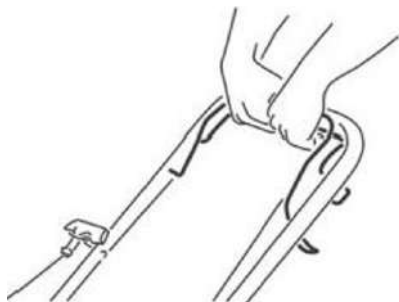

ПРАВИЛА РАБОТЫ ГАЗОНОКОСИЛКОЙ



ПРЕДУПРЕЖДЕНИЕ:

ЗАЩИТА ОТ ПЕРЕГРУЗКИ

Чтобы предотвратить перегрузку техники, не пытайтесь косить слишком высокую траву или невысокий, но сильно загущенный травой участок. Если таких участков не избежать, начните кошение на максимальной высоте кошения.

ОЧИСТКА ТРАВСОБОРНИКА

Если травосборник пуст или не полностью заполнен травой, флажок на корпусе травосборника будет поднят.

По мере заполнения травосборника флажок будет постепенно опускаться, пока, при заполненном травосборнике, полностью не ляжет. В этом случае следует выключить газонокосилку и очистить травосборник.

Обратите внимание, что флажок на травосборнике поднимается за счет потока воздуха, создаваемого движением ножа и проходящего через травосборник с травой. При заполнении травой поток воздуха с трудом проходит через травосборник, флажок не поднимается, что является признаком заполненного травосборника.

Если под декой скопилась трава, при необходимости очистите ее. Запрещается проводить очистку деки при работающем двигателе.

Разнообразный мусор, например ветки и камни, могут быть захвачены ножом и отброшены газонокосилкой с достаточно большой силой, что может привести к трамам и материальному ущербу.

Перед началом кошения обязательно подготовьте рабочую зону. Осмотрите газон и уберите посторонние предметы (камни, палки, провода и т.д.). Убедитесь в отсутствии на участке работы арматуры, пней, камней и других препятствий. В результате встречи вращающегося ножа газонокосилки с препятствием, могут произойти поломка или деформация ножа, адаптера ножа, изгиба вала ножа и других деталей, что не будет являться гарантийным случаем.

При кошении травы соблюдайте следующие правила:

1. Трава должна быть сухой. Если трава мокрая, то она с трудом скашивается и будет образовывать тяжелые комки.
2. Максимальная высота для эффективного скашивания составляет около 10 см. Установите рычаг управления высоты скашивания таким образом, чтобы скашивалась только верхняя треть травы.
3. При кошении высокой травы установите максимальную высоту скашивания. Это позволит не перегружать двигатель.



ПРИМЕЧАНИЕ:

Если высота травы превышает 10 см, то необходимо сначала скосить ее бензиновым триммером.

4. При кошении загущенной травы или травы с большим количеством жестких сорняков рекомендуется также устанавливать максимальную высоту скашивания и косить более узкими полосами, захватывая уже скошенный участок.

5. При кошении в тяжелых условиях рекомендуется проводить повторный покос с меньшей высотой скашивания.

6. В процессе работы отверстия травосборника забиваются грязью и пылью. Из-за этого травосборник будет собирать меньше травы. Возможно, часть травы в виде комков будет падать на землю. Чтобы этого избежать регулярно мойте водой травосборник. Дайте высохнуть ему перед использованием.



Схема скашивания высокой и/или загущенной травы



ПРИМЕЧАНИЕ:

Чтобы предотвратить повреждение травы, не удаляйте более одной трети высоты травы на любом покосе.

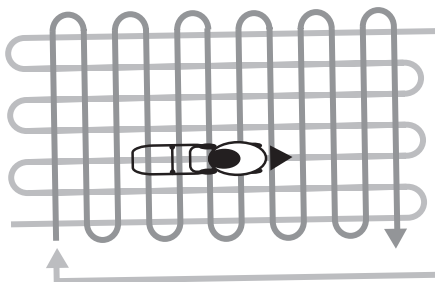
В процессе работы травосборник заполняется. Как только индикатор травосборника "упал", остановите газонокосилку и опорожните травосборник.



ПРЕДУПРЕЖДЕНИЕ:

Во избежание серьезных травм всегда останавливайте двигатель и дайте ему остыть перед очисткой или обслуживанием устройства. Никогда не выполняйте чистку или техническое обслуживание во время работы газонокосилки.



ПРЕДУПРЕЖДЕНИЕ:

Используйте для данного устройства только оригинальные запасные части и аксессуары. Использование любых неоригинальных деталей или принадлежностей может привести к серьезной травме пользователя или повреждению устройства. Выполняйте работы по очистке и техническому обслуживанию только в соответствии с настоящей инструкцией! Все дальнейшие работы должен выполнять квалифицированный специалист!

ГРАФИК ТЕХОБСЛУЖИВАНИЯ

Выполняйте эти необходимые процедуры технического обслуживания с периодичностью, указанной в таблице. Эти процедуры также должны быть частью любой сезонной настройки. Для некоторых процедур технического обслуживания могут потребоваться специальные инструменты и навыки. Если вы не уверены в успехе процедуры, обратитесь в сервисный центр.

Периодичность	Вид работ
Каждые 10 ч.	Очистите воздушный фильтр. См. обслуживание воздушного фильтра
Перед каждым запуском	Проверьте уровень масла. См. проверка уровня масла
После первых 10 ч.	Замените масло. См. Замена масла.
Каждые 20 ч.	
Ежегодно или через 100 ч.	Проверьте состояние свечи зажигания и зазор. См. ОБСЛУЖИВАНИЕ СВЕЧИ ЗАЖИГАНИЯ
Каждые 2 года	Замена свечи зажигания

ПРОВЕРКА УРОВНЯ МАСЛА



ПРЕДУПРЕЖДЕНИЕ:

ПЕРЕПОЛНЕНИЕ КАРТЕРА МОЖЕТ ПРИВЕСТИ К СЕРЬЕЗНЫМ ТРАВМАМ. Проверить уровень масла перед каждым использованием. Важность поддержания надлежащего уровня масла невозможно переоценить.

1. Остановите двигатель и дайте ему остыть.
2. Установите устройство на плоскую ровную поверхность, например на верстак или стол.



ПРИМЕЧАНИЕ:

Несоблюдение положения двигателя может привести к переливу масла (например, при наклоне газонокосилки).

3. Очистите область вокруг крышки масляного бака, чтобы предотвратить попадание мусора в отверстие для заливки масла.
4. Отвинтите крышку масляного бака.
5. Загляните в маслосливное отверстие, при необходимости воспользуйтесь фонариком. Доливайте масло в маслосливное отверстие до тех пор, пока уровень масла не будет виден на первой резьбе масляного бака.

ЗАМЕНА МАСЛА

Меняйте масло, пока двигатель еще теплый. Масло будет течь свободно и уносить больше примесей.

1. Отверните гайку маслосливного отверстия.
2. Наклоните устройство вертикально, чтобы вылить масло из маслосливного отверстия в контейнер. Дайте достаточно времени для полного слива.
3. Очистите область вокруг отверстия для слива масла и установите на место гайку, закрывающую отверстие для слива масла.
4. Очистите область вокруг отверстия для заливки масла, чтобы предотвратить попадание мусора в масляный бак.
5. Отвинтите крышку масляного бака.
6. Залейте масло в масляный бак. Не перелейте!
7. Вытрите пролитое масло.



ПРИМЕЧАНИЕ:

Утилизируйте старое масло в соответствии с федеральными, государственными и местными нормами.

ОБСЛУЖИВАНИЕ ВОЗДУШНОГО ФИЛЬТРА

1. Потяните вверх рычаг воздушной заслонки, чтобы закрыть воздушную заслонку. Это предотвращает попадание грязи в горловину карбюратора при снятом воздушном фильтре. Удалите скопившуюся грязь из области воздушного фильтра.
2. Отвинтите ручку крышки воздушного фильтра и снимите крышку воздушного фильтра. Очистите внутреннюю поверхность крышки от грязи.
3. Снимите воздушный фильтр.
4. Осмотрите воздушный фильтр и проверьте, можно ли его использовать повторно. Если он поврежден, пропитан топливом, сильно загрязнен, или резиновые уплотнительные кромки деформированы.
5. Если воздушный фильтр можно использовать повторно, очистите его от мусора или грязи. Установите на место воздушный фильтр и крышку воздушного фильтра.
6. Убедитесь, что он плотно ходит в полость воздушного фильтра и устанавливается оригинальной стороной наружу

ЗАМЕНА СВЕЧИ ЗАЖИГАНИЯ

Если двигатель не работает должным образом на холостом ходу

1. Остановите двигатель и дайте ему остыть.
2. Откройте крышку свечи зажигания и снимите колпачок свечи зажигания.
3. Затем выньте свечу зажигания.
4. Осмотрите свечу зажигания. Если свеча зажигания треснула или загрязнена, замените ее на идентичную.
5. Если его можно продолжать использовать, установите воздушный зазор на 0,6–0,8 мм.
6. Установите на место свечу зажигания в головке блока цилиндров. Правильно затяните свечу зажигания, не затягивайте слишком сильно.
7. Установите на место колпачок свечи зажигания и закройте крышку свечи зажигания.

ОЧИСТКА

Во избежание серьезных травм всегда останавливайте двигатель и дайте ему остыть перед очисткой или обслуживанием устройства. Используйте маленькую щетку или мягкую ткань, чтобы очистить устройство снаружи. Вытрите оставшуюся влагу с изделия. Не используйте сильнодействующие моющие средства. Бытовые чистящие средства, содержащие ароматические масла, такие как хвойное и лимонное, и растворители, такие как керосин, могут повредить пластик.

ХРАНЕНИЕ

1. Перед хранением дайте двигателю остыть.
2. Осмотрите устройство на предмет незакрепленных или поврежденных деталей. Отремонтируйте или замените поврежденные детали и затяните ослабленные винты, гайки или болты. Заменяйте только идентичными деталями поврежденные, сломанные или изношенные детали.
3. Слейте топливо перед длительным хранением: Снимите крышку топливного бака, наклоните устройство и слейте топливо в подходящую емкость. Установите на место крышку топливного бака. Запустите двигатель и дайте ему поработать, пока он не заглохнет. Это гарантирует, что все топливо будет слито из карбюратора. Дайте двигателю остыть.
4. Тщательно очистите устройство, особенно воздушный фильтр.
5. Храните устройство в сухом, хорошо проветриваемом месте вдали от дыма, открытого огня или искр. Храните устройство в недоступном для детей месте и запирайте его во избежание несанкционированного использования или повреждения.
6. Слейте масло после длительного хранения.



ПРИМЕЧАНИЕ:

В начале следующего сезона используйте только свежее топливо. Не используйте топливо, которое хранилась более 30 дней. Утилизируйте старое топливо и масло в соответствии с федеральными, государственными правилами.

ОБСЛУЖИВАНИЕ НОЖА



ВНИМАНИЕ:

Все работы по замене ножа проводите в защитных перчатках и очках.

1. Остановите двигатель и дайте ему остыть
2. **Не переворачивая газонокосилку на бок**, а лишь слегка наклоните её и очистите внутреннюю часть деки газонокосилки и нож от грязи и остатков травы.
- 3.левой рукой крепко держите нож, правой рукой открутите гаечным ключом болт крепления ножа против часовой стрелки.
4. Осторожно снимите нож.
5. Осмотрите нож на наличие повреждений. Сколы и деформация ножа не допускаются. При их обнаружении нож необходимо заменить.
6. Проверьте состояние лезвий ножа. Если лезвия ножа затуплены, имеются зазубрины – нож необходимо заточить. Произведите заточку ножа, выдерживая угол заточки (30°), либо обратитесь для заточки ножа в специализированный сервис.
7. Поочередно снимите болт, шайбу и лезвие. Если удерживающая скоба изношена или повреждена, замените ее на новую.
8. Установите новый (или заточенный) нож.
9. Наденьте шайбу на лезвие и вставьте болт в отверстие в лезвии. Затяните болт по часовой стрелке с помощью гаечного ключа.
10. Проверьте надлежащую затяжку болта крепления ножа.



ВНИМАНИЕ:

После заточки ножа необходимо обязательно проверить балансировку ножа. В случае появления дисбаланса при работе газонокосилки возникнет сильная вибрация, которая может привести к разрушению деталей газонокосилки.

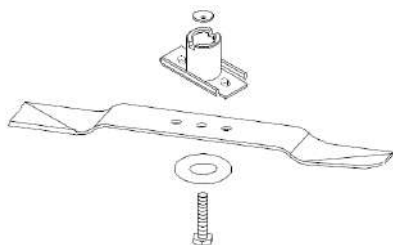

ОБСЛУЖИВАНИЕ ТРАВСОБОРНИКА

Регулярно проводите проверку целостности и очистку травосборника от травы, листьев, палок, пыли. Очистку рекомендуется проводить водой и мягкой щеткой либо продуть сжатым воздухом.



ВНИМАНИЕ:

Во избежание повреждений травосборника не рекомендуется использовать для очистки мойку высокого давления, а также бензин и растворители.

При необходимости, тканевую часть травосборника можно отсоединить от травосборника и произвести дополнительную её очистку.

ТРАНСПОРТИРОВКА

1. Устройство можно транспортировать любым видом закрытого транспорта в упаковке про-изводителя или без нее с сохранением изделия от механических повреждений, атмосферных осадков, воздействия химически активных веществ. Наличие в воздухе паров кислот, щелочей и других агрессивных примесей не допускается.
2. Во время погрузо-разгрузочных работ устройство не должно подвергаться ударам, падениям и воздействию атмосферных осадков.
3. Условия транспортирования устройства при воздействии климатических факторов:
4. — температура окружающего воздуха от минус 40 до плюс 40°С;
5. — относительная влажность воздуха не более 80 % при 20°С.
6. Перемещение устройства с одного рабочего места на другое производится с помощью рабочей рукоятки и колес.

УТИЛИЗАЦИЯ



Отходы не должны утилизироваться вместе с бытовыми отходами. Пожалуйста, отправляйте их на переработку на соответствующие предприятия. Обратитесь к местным властям или продавцу за советом по утилизации. Технику не следует выбрасывать вместе с бытовыми. Использованные инструменты должны собираться отдельно и утилизироваться в предусмотренных для этого пунктах сбора.

УСТРАНЕНИЕ НЕИСПРАВНОСТЕЙ

Предполагаемые неисправности часто возникают по причинам, которые пользователи могут устранить самостоятельно. Поэтому проверьте продукт, используя этот раздел. В большинстве случаев проблема решается быстро.

ПРОБЛЕМА	ВОЗМОЖНАЯ ПРИЧИНА	РЕШЕНИЕ
Двигатель не запускается	Топливный бак пуст	Заправьте топливный бак
	Праймер не подкачен	Подкачайте праймер, нажав 10 раз
	Топливо в баке непригодно	Слейте старое топливо и налейте новое
	Свеча не даёт искру	Замените свечу зажигания
Двигатель заводится, но потом глохнет	Воздушный фильтр засорился	Прочистите или замените фильтр
	Топливо в баке непригодно	Слейте старое топливо и налейте новое
Двигатель не набирает обороты	Топливо в баке непригодно	Слейте старое топливо и налейте новое
	Воздушный фильтр засорился	Почистите или замените фильтр
Двигатель теряет обороты или глохнет	Топливо в баке непригодно	Слейте старое топливо и налейте новое
	Воздушный фильтр засорился	Почистите или замените фильтр
	Свеча не даёт искру	Замените свечу зажигания

ПЕРЕЧЕНЬ КРИТИЧЕСКИХ ОТКАЗОВ

- появление сильного искрения внутри корпуса оборудования;
- появление сильной ненормальной и непрекращающейся вибрации оборудования;
- разрушение корпуса оборудования, оголение внутренних рабочих элементов или электропроводки;
- появление дыма непосредственно из корпуса изделия.
Возможные ошибочные действия персонала:
- не использовать с поврежденной рукояткой или поврежденным защитным кожухом;
- не использовать на открытом пространстве во время дождя;
- не включать при попадании воды в корпус.
Критерии предельных состояний:
- критический износ основных деталей (шпиндель, шестерни, подшипники, выключатель и т.п.), проявляющийся через явное, осязаемое нарушение нормальной работы изделия: биение шпинделя, прецессия установленного сменного инструмента, затруднение переключения скоростей редуктора, хруст или треск в редукторе при включении/выключении изделия, работе или переключении передач, снижение порога срабатывания муфты момента на любом положении, заклинивание механизма или выключателя, существенное снижение заявленных технических характеристик (частоты вращения, момента), повышенные шум и вибрация, изменение поведения под нагрузкой, чрезмерный нагрев корпуса и/или узлов, искрение (кроме коллектора) и т.п.;
- подвижность доступных закрепленных узлов/деталей.

ПРОДУКЦИЯ СООТВЕТСТВУЕТ ТРЕБОВАНИЯМ

ТР ТС 010/2011 «О безопасности машин и оборудования», ТР ТС 020/2011 «Электромагнитная совместимость технических средств», ТР ТС 004/2011 «О безопасности низковольтного оборудования» (для моделей с ЗУ), ТР ТС 037/2016 «Об ограничении применения опасных веществ в изделиях электротехники и радиоэлектроники».

EAC

ГАРАНТИЙНЫЕ УСЛОВИЯ

Правовой основой настоящих гарантийных обязательств является действующее законодательство, в частности Федеральный Закон РФ «О защите прав потребителей» и Гражданский кодекс РФ ч. II ст 454-491. При продаже необходимо правильно заполнить гарантийный талон с указанием модели инструмента, серийного номера, даты изготовления, даты продажи, наименования торгующей организации, печати организации, подписи продавца и подписи покупателя. Неполное или неправильное заполнение талона является причиной отказа в гарантийном обслуживании.

Данный инструмент предназначен только для частного использования покупателем.

Гарантия распространяется только на изделия, реализованные на территории РФ официальными импортерами. Срок службы изделия составляет 5 лет.

1. Гарантийные условия.

1.1 Гарантийный срок эксплуатации составляет 2 года при соблюдении рекомендаций производителя, указанных в настоящем руководстве, и не распространяется на случаи коммерческой или производственной эксплуатации изделия.

1.2 Сервисная служба рассматривает гарантийные претензии только при наличии правильно заполненного оригинального гарантийного талона и товарного (кассового) чека и/или счета-фактуры, подтверждающих дату продажи. На гарантийный ремонт необходимо предъявить изделие в полной комплектации.

1.3 Гарантийное обслуживание и ремонт инструмента SENIX производится на территории РФ только в авторизованных сервисных центрах. Адреса сервисных центров Вы можете узнать на нашем интернет-сайте: **www.senixtool.ru**

2. Гарантия не распространяется:

2.1. На механические повреждения (трещины, сколы, царапины), повреждения вызванные воздействием агрессивных сред, высокой влажности, высокой температуры, попаданием инородных предметов в вентиляционные решётки инструмента, а также повреждения наступившие в следствие неправильного хранения (коррозия металлических частей и т.п.). На электрический кабель с механическими и термическими повреждениями.

2.2 На изделия с неисправностями, возникшими вследствие перегрузки или неправильной эксплуатации. К безусловным признакам перегрузки инструмента относится: появление цветов побежалости, одновременный выход из строя сопряжённых или последовательных деталей, например, якорь-шестерня,

шестерня-шестерня, ротор-статор, первичной обмотки трансформатора, деформация или оплавление деталей, узлов инструмента или проводов электродвигателя под воздействием высокой температуры и т.п., не соблюдение инструкции по эксплуатации, применение инструмента не по назначению, либо вследствие применения ненадлежащей оснастки.

2.3 На естественный износ инструмента (полная выработка ресурса, сильное внешнее или внутреннее загрязнение). На инструменты, не прошедшие своевременного технического обслуживания (чистка, смазка и т.п.).

2.4 На части, подверженные естественному износу, и рабочую оснастку (угольные щетки, ремни, резиновые уплотнения, сальники, клапаны, подшипники, патроны для крепления оснастки, цанги, шины, звёздочки, фильтры, пилы, сверла, фрезы, пильные диски, ножи, смесительные насадки и т.п.), а также, если срок службы детали зависит от регулярного технического обслуживания (смазки, чистки и т.п.).

2.5 На изделия, вскрывавшиеся или ремонтировавшиеся в течение гарантийного срока вне сервисной службы SENIX.

2.6 На изделия с удалённым, стёртым или изменённым заводским номером.

2.7 На профилактическое обслуживание инструмента (чистка, промывка, смазка и т.п.).

2.8 Запрещается эксплуатация инструмента при появлении повышенного нагрева, искрения, потери мощности, запаха гари, а также постороннего шума в редукторной части. Для выявления причин неисправности следует обратиться в авторизованный сервисный центр.

ИНФОРМАЦИЯ ДЛЯ ПОКУПАТЕЛЯ

Импортер / Importer: ООО "ЯТ-РУС", Россия, 125438, Москва, ул. Михалковская, д 63Б, стр. 4, пом. 2/11. / "YAT-RUS" LLC, RUSSIA, 125438, MOSCOW, MIKHALKOVSKAYA STR. 63B, BUILDING 4, ROOM 2/11.

Производитель / Manufacturer: Дзедзянг ЯТ Электрикал Эпплайн Ко., ЛТД / ZHEJIANG YAT ELECTRICAL APPLIANCE CO., LTD. Адрес / Address: 150 Вэньлун роад, Юйсин таун, Нанху Дистрикт, Цзясин, Дзедзян, Китай / 150 WENLONG ROAD, YUXIN TOWN, NANHU DISTRICT, JIAXING CITY, ZHEJIANG. P.R. CHINA Страна производства: Китай
Срок службы: 5 лет

Гарантия: 2 года

ВНИМАНИЕ! При продаже обязательно заполнение всех полей гарантийного талона без исправлений. Неполное или неправильное заполнение талона может служить причиной отказа в гарантийном обслуживании. При покупке изделие было проверено, полностью укомплектовано и имеет безупречный внешний вид.

Подпись покупателя _____

Корешок талона №2 на гарантийный ремонт

Модель: _____

Принят « _____ » _____ 20 _____ г.

Исполнитель (ФИО) _____ (Подпись)

Корешок талона №1 на гарантийный ремонт

Модель: _____

Принят « _____ » _____ 20 _____ г.

Исполнитель (ФИО) _____ (Подпись)

Гарантийный талон №1

на гарантийный ремонт электроинструмента

Изделие / модель: _____

Серийный номер S/N: _____

Заполняет торговой организацией

Продан: _____

(наименование предприятия – продавца)

Дата продажи: _____

М.П.

Продавец: _____

(подпись)

(Фамилия, имя, отчество)

Талон действителен при заполнении

Гарантийный талон №2

на гарантийный ремонт электроинструмента

Изделие / модель: _____

Серийный номер S/N _____

Заполняет торговой организацией

Продан: _____

(наименование предприятия – продавца)

Дата продажи: _____

М.П.

Продавец: _____

(подпись)

(Фамилия, имя, отчество)

Талон действителен при заполнении

Заполняет ремонтное предприятие	
(наименование и адрес предприятия)	
Исполнитель:	(Фамилия, имя, отчество)
	(подпись)
Владелец:	(Фамилия, имя, отчество)
	(телефон) (подпись)
Дата ремонта	
	М.П.
Утверждаю	
	(должность, подпись)
	(ФИО руководителя предприятия)
Заполняет ремонтное предприятие	
(наименование и адрес предприятия)	
Исполнитель:	(Фамилия, имя, отчество)
	(подпись)
Владелец:	(Фамилия, имя, отчество)
	(телефон) (подпись)
Дата ремонта	
	М.П.
Утверждаю	
	(должность, подпись)
	(ФИО руководителя предприятия)

ВНИМАНИЕ! При продаже обязательно заполнение всех полей гарантийного талона без исправлений. Неполное или неправильное заполнение талона может служить причиной отказа в гарантийном обслуживании. При покупке изделие было проверено, полностью укомплектовано и имеет безупречный внешний вид. Подпись покупателя _____

Корешок талона №2 на гарантийный ремонт

Модель: _____

Принят « _____ » _____ 20 _____ г.

Исполнитель (ФИО) _____ (Подпись)

Корешок талона №1 на гарантийный ремонт

Модель: _____

Принят « _____ » _____ 20 _____ г.

Исполнитель (ФИО) _____ (Подпись)

Гарантийный талон №1

на гарантийный ремонт электроинструмента

Изделие / модель: _____

Серийный номер S/N: _____

Заполняет торговой организацией

Продан: _____

(наименование предприятия – продавца)

Дата продажи: _____

М.П.

Продавец: _____

(подпись)

(Фамилия, имя, отчество)

Талон действителен при заполнении

Гарантийный талон №2

на гарантийный ремонт электроинструмента

Изделие / модель: _____

Серийный номер S/N _____

Заполняет торговой организацией

Продан: _____

(наименование предприятия – продавца)

Дата продажи: _____

М.П.

Продавец: _____

(подпись)

(Фамилия, Имя, отчество)

Талон действителен при заполнении

Заполняет ремонтное предприятие	
(наименование и адрес предприятия)	
Исполнитель:	(Фамилия, имя, отчество)
	(подпись)
Владелец:	(Фамилия, имя, отчество)
	(телефон) (подпись)
Дата ремонта	
	М.П.
Утверждаю	
	(должность, подпись)
	(ФИО руководителя предприятия)
Заполняет ремонтное предприятие	
(наименование и адрес предприятия)	
Исполнитель:	(Фамилия, имя, отчество)
	(подпись)
Владелец:	(Фамилия, имя, отчество)
	(телефон) (подпись)
Дата ремонта	
	М.П.
Утверждаю	
	(должность, подпись)
	(ФИО руководителя предприятия)