



# GLM Professional

50-27 CG | 50-27 C

Robert Bosch Power Tools GmbH  
70538 Stuttgart  
GERMANY

[www.bosch-pt.com](http://www.bosch-pt.com)

1 609 92A 6XT (20201.09) DOC / 477



1 609 92A 6XT



[www.bosch-pt.com/manuals](http://www.bosch-pt.com/manuals)

**de** Originalbetriebsanleitung  
**en** Original instructions  
**fr** Notice originale  
**es** Manual original  
**pt** Manual original  
**it** Istruzioni originali  
**nl** Oorspronkelijke gebruiksaanwijzing  
**da** Original brugsanvisning  
**sv** Bruksanvisning i original  
**no** Original driftsinstruks  
**fi** Alkuperäiset ohjeet  
**el** Πρωτότυπο οδηγίων χρήσης  
**tr** Orijinal işletme talimatı  
**pl** Instrukcja oryginalna  
**cs** Původní návod k používání  
**sk** Pôvodný návod na použitie

**hu** Eredeti használati utasítás  
**ru** Оригинальное руководство по эксплуатации  
**uk** Оригінальна інструкція з експлуатації  
**kk** Пайдалану нұсқаулығының түпнұсқасы  
**ro** Instrucțiuni originale  
**bg** Оригинална инструкция  
**mk** Оригинално упатство за работа  
**sr** Originalno uputstvo za rad  
**sl** Izvirna navodila  
**hr** Originalne upute za rad  
**et** Algupärane kasutusjuhend  
**lv** Instrukcijas oriģinālvalodā  
**lt** Originali instrukcija  
**ar** دليل التشغيل الاصيلي  
**fa** دفترچه راهنمای اصلی





[www.bosch-pt.com/manuals](http://www.bosch-pt.com/manuals)

- de** Für zusätzliche Informationen zum Produkt besuchen Sie die Online-Betriebsanleitung.
- en** Visit the online operating instruction for additional product information.
- fr** Pour plus d'informations sur le produit, consultez la notice d'utilisation en ligne.
- es** Para informaciones adicionales sobre el producto, visite las instrucciones de servicio online.
- pt** Para informações adicionais sobre o produto visite o manual de instruções online.
- it** Per ulteriori informazioni sul prodotto, consultate le istruzioni d'uso online.
- nl** Voor aanvullende informatie over het product gaat u naar de online gebruiksaanwijzing.
- da** Du kan finde yderligere oplysninger om produktet i online-brugsanvisningen.
- sv** För mer information om produkten, se nätversionen av bruksanvisningen.
- no** Se nettversjonen av bruksanvisningen for mer informasjon om produktet.
- fi** Tuotetta koskevia lisätietoja saat online-käyttöohjeista.
- el** Για περισσότερες πληροφορίες σχετικά με το προϊόν επισκεφτείτε τις Online Οδηγίες Λειτουργίας.
- tr** Ürüne yönelik ek bilgiler için çevrimiçi kullanım kılavuzunu ziyaret edin.
- pl** Aby uzyskać dodatkowe informacje dotyczące produktu, należy skorzystać z internetowej instrukcji obsługi.
- cs** Doplňující informace k výrobku naleznete v online návodu k obsluze.
- sk** Ďalšie informácie o výrobku nájdete v online návode na obsluhu.
- hu** Ha termékkel kapcsolatos kiegészítő információkra van szüksége, hívja fel az online használati utasítást.
- ru** Для получения дополнительной информации об изделии ознакомьтесь с руководством по эксплуатации в онлайн-формате.
- uk** Для отримання додаткової інформації про виріб див. посібник з експлуатації онлайн.
- kk** Қамқар бойынша қосымша мәліметтерді алу үшін пайдалану бойынша онлайн нұсқаулықты қараңыз.
- ro** Pentru informații suplimentare referitoare la produs, consultați instrucțiunile de utilizare online.
- bg** За допълнителна информация относно продукта посетете онлайн ръководството за експлоатация.
- mk** За додаточни информации за производот, посетете го онлајн упатството за работа.
- sr** Za dodatne informacije o proizvodu pogledajte online uputstvo za upotrebu.
- sl** Za dodatne informacije o izdelku si oglejte spletna navodila za uporabo.
- hr** Dodatne informacije o proizvodu naći ćete u online uputama za uporabu.
- et** Lisateavet toote kohta saate veebi-kasutusjuhendist.
- lv** Lai iegūtu papildu informāciju par produktu, skatiet tiešsaistes ekspluatācijas instrukciju.
- lt** Norėdami rasti papildomos informacijos, skaitykite internetinę naudojimo instrukciją.
- ar** لمعلومات إضافية حول المنتج تفضل بزيارة دليل التشغيل عبر الإنترنت
- fa** برای اطلاعات تکمیلی دستگاه، به دفترچه راهنمای آنلاین مراجعه کنید.

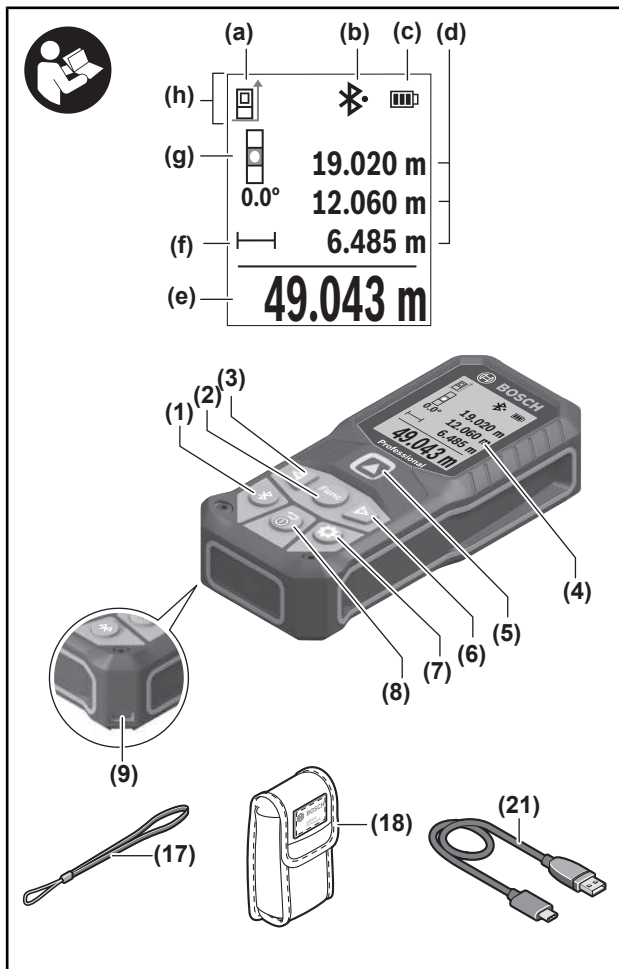

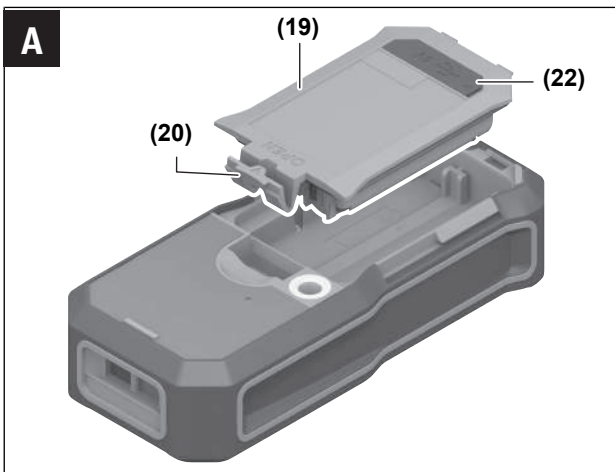
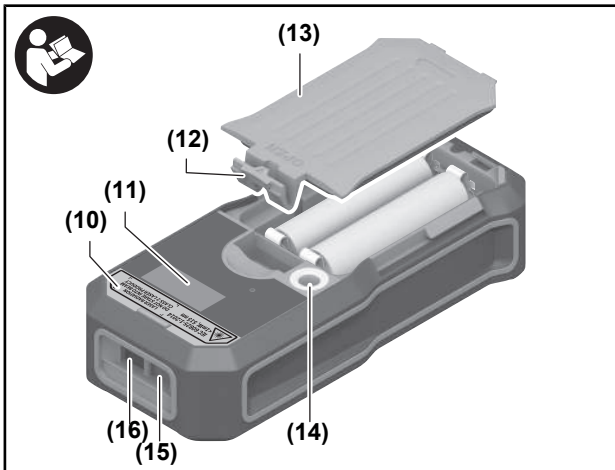

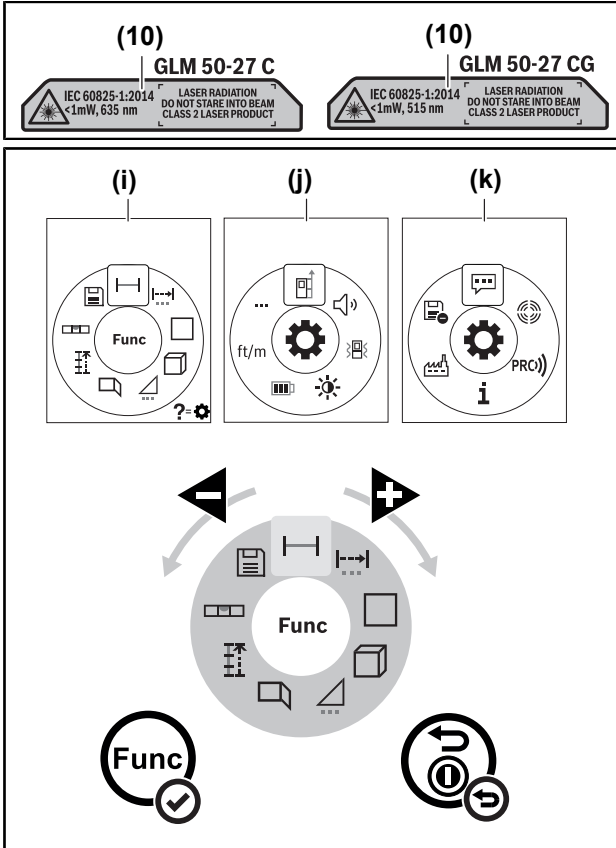



Ne dobja ki a mérőműszereket és akkumulátorokat/elemeket a háztartási szemétkébe!

### **Csak az EU-tagországok számára:**

A 2012/19/EU európai irányelvnek megfelelően a már nem használható mérőműszereket és a 2006/66/EK európai irányelvnek megfelelően a már nem használható akkumulátorokat/elemeket külön össze kell gyűjteni és a környezetvédelmi szempontoknak megfelelően kell újrafelhasználásra leadni.

### **Akkumulátorok/elemek:**

#### **Li-ion:**

Kérjük vegye figyelembe a Szállítási fejezetben található tájékoztatót (lásd „Szállítás”, Oldal 259) funkciógombot.

## **Русский**

### **Только для стран Евразийского экономического союза (Таможенного союза)**

В состав эксплуатационных документов, предусмотренных изготовителем для продукции, могут входить настоящее руководство по эксплуатации, а также приложения. Информация о подтверждении соответствия содержится в приложении.

Информация о стране происхождения указана на корпусе изделия и в приложении. Дата изготовления указана на последней странице обложки Руководства или на корпусе изделия.

Контактная информация относительно импортера содержится на упаковке.

#### **Срок службы изделия**

Срок службы изделия составляет 7 лет. Не рекомендуется к эксплуатации по истечении 5 лет хранения с даты изготовления без предварительной проверки (дату изготовления см. на этикетке).

### Перечень критических отказов и ошибочные действия персонала или пользователя

- не использовать при появлении дыма непосредственно из корпуса изделия
- не использовать на открытом пространстве во время дождя (в распыляемой воде)
- не включать при попадании воды в корпус

### Критерии предельных состояний

- поврежден корпус изделия

### Тип и периодичность технического обслуживания

Рекомендуется очистить инструмент от пыли после каждого использования.

### Хранение

- необходимо хранить в сухом месте
- необходимо хранить вдали от источников повышенных температур и воздействия солнечных лучей
- при хранении необходимо избегать резкого перепада температур
- если инструмент поставляется в мягкой сумке или пластиковом кейсе рекомендуется хранить инструмент в этой защитной упаковке
- подробные требования к условиям хранения смотрите в ГОСТ 15150-69 (Условие 1)

### Транспортировка

- категорически не допускается падение и любые механические воздействия на упаковку при транспортировке
- при разгрузке/погрузке не допускается использование любого вида техники, работающей по принципу зажима упаковки
- подробные требования к условиям транспортировки смотрите в ГОСТ 15150-69 (Условие 5)

## Указания по технике безопасности



Для обеспечения безопасной и надежной работы с измерительным инструментом должны быть прочитаны и соблюдаться все инструкции. Использование измерительного инструмента не в соответствии с настоящими указаниями чревато повреждением интегрированных защитных механизмов. **Никогда не изменяйте до неузнаваемости предупредительные таблички на измерительном инструменте. ХОРОШО СОХРАНИТЕ ЭТИ ИНСТРУКЦИИ И ПЕРЕДАВАЙТЕ ИХ ВМЕСТЕ С ПЕРЕДАЧЕЙ ИЗМЕРИТЕЛЬНОГО ИНСТРУМЕНТА.**

- ▶ **Осторожно** – применение инструментов для обслуживания или юстировки или процедур техобслуживания, кроме указанных здесь, может привести к опасному воздействию излучения.
- ▶ Измерительный инструмент поставляется с предупредительной табличкой лазерного излучения (показана на странице с изображением измерительного инструмента).
- ▶ Если текст предупредительной таблички лазерного излучения не на Вашем родном языке, перед первым запуском в эксплуатацию заклейте ее наклейкой на Вашем родном языке, которая входит в объем поставки.



Не направляйте луч лазера на людей или животных и сами не смотрите на прямой или отражаемый луч лазера. Этот луч может слепить людей, стать причиной несчастного случая или повредить глаза.

- ▶ В случае попадания лазерного луча в глаз глаза нужно намеренно закрыть и немедленно отвернуться от луча.
- ▶ Не меняйте ничего в лазерном устройстве.
- ▶ Не используйте очки для работы с лазерным инструментом (принадлежность) в качестве защитных очков. Очки для работы с лазерным инструментом обеспечивают лучшее распознавание лазерного луча, но не защищают от лазерного излучения.
- ▶ Не используйте очки для работы с лазерным инструментом (принадлежность) в качестве солнцезащитных очков или за рулем. Очки для работы с лазером не обеспечивают защиту от УФ-излучения и мешают правильному цветосприятию.
- ▶ Ремонт измерительного инструмента разрешается выполнять только квалифицированному персоналу и только с использованием оригинальных запчастей. Этим обеспечивается безопасность измерительного инструмента.
- ▶ Не позволяйте детям пользоваться лазерным измерительным инструментом без присмотра. Дети могут по неосторожности ослепить себя или посторонних людей.
- ▶ Не работайте с измерительным инструментом во взрывоопасной среде, вблизи от горючих жидкостей, газов и пыли. В измерительном инструменте могут образоваться искры, от которых может воспламениться пыль или пары.
- ▶ Не вскрывайте аккумулятор. При этом возникает опасность короткого замыкания.

- ▶ При повреждении и ненадлежащем использовании аккумулятора может выделиться газ. Аккумулятор может возгораться или взрываться. Обеспечьте приток свежего воздуха и при возникновении жалоб обратитесь к врачу. Газы могут вызвать раздражение дыхательных путей.
- ▶ При неправильном использовании из аккумулятора может потечь жидкость. Избегайте соприкосновения с ней. При случайном контакте промойте соответствующее место водой. Если эта жидкость попадет в глаза, то дополнительно обратитесь за помощью к врачу. Вытекающая аккумуляторная жидкость может привести к раздражению кожи или к ожогам.
- ▶ Острыми предметами, как напр., гвоздем или отверткой, а также внешним силовым воздействием можно повредить аккумуляторную батарею. Это может привести к внутреннему короткому замыканию, возгоранию с задымлением, взрыву или перегреву аккумуляторной батареи.
- ▶ Защищайте неиспользуемый аккумулятор от канцелярских скрепок, монет, ключей, гвоздей, винтов и других маленьких металлических предметов, которые могут замкнут полюса. Короткое замыкание полюсов аккумулятора может привести к ожогам или пожару.
- ▶ Используйте аккумуляторную батарею только в изделиях изготовителя. Только так аккумулятор защищен от опасной перегрузки.
- ▶ Заряжайте аккумуляторные батареи только с помощью зарядных устройств, рекомендованных изготовителем. Зарядное устройство, предусмотренное для определенного вида аккумуляторов, может привести к пожарной опасности при использовании его с другими аккумуляторами.



Защищайте аккумуляторную батарею от высоких температур, напр., от длительного нагревания на солнце, от огня, грязи, воды и влаги. Существует опасность взрыва и короткого замыкания.



- ▶ Измерительный инструмент оборудован радиointерфейсом. Соблюдайте местные ограничения по применению, напр., в самолетах или больницах. Словесный товарный знак *Bluetooth*® и графический знак (логотип) являются зарегистрированным товарным знаком и собственностью Bluetooth SIG, Inc. Компания Robert Bosch Power Tools GmbH использует этот словесный товарный знак/логотип по лицензии.
- ▶ Осторожно! При использовании измерительного инструмента с *Bluetooth*® возможны помехи для других приборов и установок, самолетов и медицинских аппаратов (напр., кардиостимуляторов, слуховых аппаратов). Кроме того, нельзя полностью исключить нанесение вреда находящимся в непосредственной близости людям и животным. Не пользуйтесь измерительным инстру-

ментом с *Bluetooth*® вблизи медицинских аппаратов, заправочных станций, химических установок и территорий, на которых существует опасность взрыва или могут проводиться взрывные работы. Не пользуйтесь измерительным инструментом с *Bluetooth*® в самолетах. Старайтесь не включать его на продолжительное время в непосредственной близости от тела.

## Указания по технике безопасности для блоков питания со штепсельной вилкой

- ▶ Данный блок питания со штепсельной вилкой не предназначен для использования детьми и лицами с ограниченными физическими, сенсорными или умственными способностями или недостаточным опытом и знаниями. Пользоваться данным блоком питания со штепсельной вилкой детям в возрасте 8 лет и старше и лицам с ограниченными физическими, сенсорными или умственными способностями или с недостаточным опытом и знаниями разрешается только под присмотром ответственного за их безопасность лица или если они прошли инструктаж на предмет надежного использования данного блока питания со штепсельной вилкой и понимают, какие опасности от него исходят. Иначе существует опасность неправильного использования и получения травм.



Берегите блок питания со штепсельной вилкой от дождя и сырости. Проникновение воды в блок питания со штепсельной вилкой повышает риск поражения электротоком.

- ▶ Содержите блок питания со штепсельной вилкой в чистоте. В результате загрязнений существует опасность электрического поражения.
- ▶ Проверяйте блок питания со штепсельной вилкой перед каждым использованием. Не используйте блок питания со штепсельной вилкой, если обнаружены повреждения. Не вскрывайте блок питания со штепсельной вилкой самостоятельно, его ремонт разрешается выполнять только квалифицированному персоналу и только с использованием оригинальных запчастей. Поврежденный блок питания со штепсельной вилкой повышает риск поражения электричеством.

## Описание продукта и услуг

Пожалуйста, откройте раскладную страницу с иллюстрациями инструмента и оставьте ее открытой, пока Вы изучаете руководство по эксплуатации.

## Применение по назначению







Измерительный инструмент предназначен для измерения расстояний, длин, высот, удалений и уклонов и расчета площадей и объемов.

Измерительный инструмент пригоден для работы внутри помещений и на открытом воздухе.

Результаты измерения можно передать посредством протокола *Bluetooth*<sup>®</sup> на другие приборы.

## Изображенные составные части

Нумерация представленных составных частей выполнена по изображению измерительного инструмента на иллюстрациях.

- (1)  Кнопка *Bluetooth*<sup>®</sup>
- (2)  Кнопка выбора режима
- (3)  Кнопка «минус»
- (4) Дисплей
- (5)  Кнопка измерения
- (6)  Кнопка «плюс»
- (7)  Кнопка основных настроек
- (8)  Выключатель/кнопка «назад»
- (9) Патрон петли для переноски
- (10) Предупредительная табличка лазерного излучения
- (11) Серийный номер
- (12) Фиксатор крышки батарейного отсека
- (13) Крышка батарейного отсека
- (14) Резьбовое отверстие для штатива 1/4"
- (15) Приемная линза
- (16) Выход лазерного луча
- (17) Ремешок для переноски<sup>A)</sup>
- (18) Защитный чехол

- (19) Литий-ионный аккумуляторный блок<sup>A)</sup>
  - (20) Фиксатор литий-ионного аккумуляторного блока<sup>A)</sup>
  - (21) Кабель USB Type-C<sup>®A)B)</sup>
  - (22) Крышка гнезда USB<sup>A)</sup>
- A) Изображенные или описанные принадлежности не входят в стандартный объем поставки. Полный ассортимент принадлежностей Вы найдете в нашей программе принадлежностей.
- B) USB Type-C<sup>®</sup> и USB-C<sup>®</sup> являются торговыми марками организации «USB Implementers Forum».

### Элементы индикации

- (a) Плоскость отсчета при измерении
- (b) Статус *Bluetooth*<sup>®</sup>
  - ✳ *Bluetooth*<sup>®</sup> активирован, связь не установлена
  - ✳• *Bluetooth*<sup>®</sup> активирован, связь установлена
- (c) Индикатор заряженности батареек
- (d) Значения измерения
- (e) Результат
- (f) Индикатор режима измерения
- (g) Индикатор угла наклона
- (h) Строка состояния
- (i) Меню «Функций»
- (j) Меню «Основные настройки»
- (k) Меню «Прочих основных настроек»

### Технические данные

Цифровой лазерный измеритель расстояния	GLM 50-27 CG	GLM 50-27 C
Товарный номер	<b>3 601 K72 U..</b>	<b>3 601 K72 T..</b>
Диапазон измерения <sup>A)</sup>	0,05–50 м	0,05–50 м

Цифровой лазерный измеритель расстояния	GLM 50-27 CG	GLM 50-27 C
Диапазон измерения (неблагоприятные условия) <sup>B)</sup>	0,05–20 м	0,05–20 м
Точность измерения <sup>A)</sup>	±1,5 мм	±1,5 мм
Точность измерения (неблагоприятные условия) <sup>B)</sup>	±3,0 мм	±3,0 мм
Наименьшее отображаемое значение	0,5 мм	0,5 мм
<b>Общая информация</b>		
Рабочая температура <sup>C)</sup>	-10 °C ... +45 °C	-10 °C ... +45 °C
Температура хранения	-20 °C ... +70 °C	-20 °C ... +70 °C
Относительная влажность воздуха не более	90 %	90 %
Макс. высота применения над реперной высотой	2000 м	2000 м
Степень загрязненности согласно IEC 61010-1	2 <sup>D)</sup>	2 <sup>D)</sup>
Класс лазера	2	2
Тип лазера	515 нм, < 1 мВт	635 нм, < 1 мВт
Расхождение лазерных лучей	< 1,5 мрад (полный угол)	< 1,5 мрад (полный угол)
Автоматическое выключение прим. через		
– Лазер	20 с	20 с
– Измерительный инструмент (без измерений) <sup>E)</sup>	5 мин	5 мин
Батарейки	2 × 1,5 В LR03 (AAA)	2 × 1,5 В LR03 (AAA)
<b>Аккумуляторный блок (принадлежность)</b>	<b>Литий-ионный</b>	<b>Литий-ионный</b>
Тип	BA 3.7V 1.0Ah A	BA 3.7V 1.0Ah A
Товарный номер	<b>1 607 A35 0N8</b>	<b>1 607 A35 0N8</b>
USB-разъем для зарядки	Type-C®	Type-C®



Цифровой лазерный измеритель расстояния	GLM 50-27 CG	GLM 50-27 C
Рекомендуемый кабель USB Type-C®	<b>1 600 A01 6A8</b>	<b>1 600 A01 6A8</b>
Номинальное напряжение	3,7 В ---	3,7 В ---
Емкость	1,0 А·ч	1,0 А·ч
Число аккумуляторных элементов	1	1
Допустимый диапазон температуры при зарядке	0 °C ... +60 °C	0 °C ... +60 °C
<b>Блок питания со штепсельной вилкой</b>		
Выходное напряжение	5,0 В ---	5,0 В ---
Мин. выходной ток	500 мА	500 мА
Рекомендуемый блок питания со штепсельной вилкой <sup>F)</sup>	<b>2 609 120 713 (EU)</b>	<b>2 609 120 713 (EU)</b>
	<b>2 609 120 718 (UK)</b>	<b>2 609 120 718 (UK)</b>
	<b>1 600 A01 3A0 (ARG)</b>	<b>1 600 A01 3A0 (ARG)</b>
	<b>1 600 A01 3A1 (MEX)</b>	<b>1 600 A01 3A1 (MEX)</b>
	<b>1 600 A01 3A2 (BRL)</b>	<b>1 600 A01 3A2 (BRL)</b>
<b>Передача данных</b>		
Bluetooth®	Bluetooth® 4.2 (Low Energy) <sup>G)</sup>	Bluetooth® 4.2 (Low Energy) <sup>G)</sup>
Рабочий диапазон частот	2402–2480 МГц	2402–2480 МГц

**Цифровой лазерный измеритель расстояния****GLM 50-27 CG****GLM 50-27 C**

Макс. мощность передачи	8 мВт	8 мВт
-------------------------	-------	-------

- A) При измерении от передней кромки измерительного инструмента, действительно для целей с высокой отражательной способностью (например, выкрашенная белой краской стена), слабой задней подсветкой и рабочей температурой 25 °C; дополнительно нужно учитывать погрешность порядка  $\pm 0,05$  мм/м, зависящую от расстояния.
- B) При измерении от передней кромки измерительного инструмента, действительно для целей с высокой отражательной способностью (например, выкрашенная белой краской стена), при наличии яркой задней подсветки, рабочей температуре 25 °C и расположении на высоте. Дополнительно нужно учитывать погрешность порядка  $\pm 0,15$  мм/м, зависящую от расстояния.
- C) В режиме продолжительного измерения макс. рабочая температура составляет +40 °C.
- D) Обычно присутствует только непроводящее загрязнение. Однако, как правило, возникает временная проводимость, вызванная конденсацией.
- E) Bluetooth® деактивирован
- F) Дополнительные технические данные см. на сайте:  
<https://www.bosch-professional.com/ecodesign>
- G) В приборах Bluetooth® Low-Energy в зависимости от модели и операционной системы соединение может не устанавливаться. Приборы Bluetooth® должны поддерживать профиль GATT.
- Однозначная идентификация измерительного инструмента возможна по серийному номеру (11) на заводской табличке.

## Установка/замена батарейки

-  Всегда заменяйте все батарейки/аккумуляторные батареи одновременно. Используйте только батарейки/аккумуляторные батареи одного производителя и с одинаковой емкостью.
-  Следите при этом за правильным направлением полюсов в соответствии с изображением на внутренней стороне батарейного отсека.
- ▶ **Извлекайте батареи или аккумуляторы из измерительного инструмента, если продолжительное время не будете работать с ним.** При длительном хранении возможна коррозия или саморазрядка батареек/аккумуляторных батарей.
-  Никогда не храните измерительный инструмент без крышки батарейного отсека (13) или литий-ионного аккумуляторного блока (19) (принадлежность), особенно в пыльной или влажной среде.

## Литий-ионный аккумуляторный блок (принадлежность)

### Установка/замена литий-ионного аккумуляторного блока (принадлежность)

- » Установите литий-ионный аккумуляторный блок **(19)** (принадлежность).
- » Чтобы извлечь литий-ионный аккумуляторный блок **(19)** (принадлежность), нажмите на фиксатор **(20)** и извлеките аккумуляторный блок. (см. Рис. А, Страница 5)

### Зарядка литий-ионного аккумуляторного блока (принадлежность)

- ▶ Для зарядки используйте блок питания USB, технические характеристики которого (напряжение и зарядный ток) соответствуют рекомендуемым характеристикам для блоков питания. При этом соблюдайте положения руководства по эксплуатации блоков питания USB.  
Рекомендуемый блок питания: см. технические характеристики.
- ▶ **Учитывайте напряжение в сети!** Напряжение источника питания должно соответствовать данным на заводской табличке блока питания со штепсельной вилкой. Блоки питания, рассчитанные на 230 В, могут работать также и при напряжении 220 В.

 В соответствии с международными правилами перевозки литий-ионные аккумуляторы поставляются частично заряженными. Для обеспечения полной мощности аккумулятора зарядите его полностью перед первым применением.



Чтобы получить дополнительную информацию, перейдите по ссылке в электронное руководство по эксплуатации: [www.bosch-pt.com/manuals](http://www.bosch-pt.com/manuals)



## Работа с инструментом

### Включение электронного инструмента

- ▶ **Не оставляйте измерительный инструмент без присмотра и выключайте измерительный инструмент после использования.** Другие лица могут быть ослеплены лазерным лучом.

- ▶ **Защищайте измерительный инструмент от влаги и прямых солнечных лучей.**
- ▶ **Не подвергайте измерительный инструмент воздействию экстремальных температур и температурных перепадов.** Например, не оставляйте его на длительное время в автомобиле. При значительных колебаниях температуры перед началом использования дайте температуре измерительного инструмента стабилизироваться. Экстремальные температуры и температурные перепады могут отрицательно влиять на точность измерительного инструмента.
- ▶ **Избегайте сильных толчков и падения измерительного инструмента.** После сильных внешних воздействий на измерительный инструмент рекомендуется проверить его точность, прежде чем продолжать работать с инструментом (см. „Проверка точности“, Страница 275).



### Включение/выключение

- » Нажмите кнопку , чтобы включить измерительный инструмент и лазер.  
Вы можете включить измерительный инструмент без лазера, для этого нажмите кнопку .
- » Удерживайте кнопку  нажатой, чтобы выключить измерительный инструмент.  
Хранящиеся в памяти значения и настройки инструмента сохраняются.

### Процедура измерения

После первого включения измерительный инструмент находится в режиме измерения длины. При последующем включении измерительный инструмент будет находиться в последнем использованном режиме.

Можно установить плоскость отсчета тремя способами. (см. „Выбор плоскости отсчета“, Страница 272)

- » Приложите измерительный инструмент к желаемой исходной точке измерения (например, к стене).
- » После включения измерительного инструмента кнопкой , коротко нажмите кнопку , чтобы включить лазер.
- » Нажмите кнопку , чтобы запустить измерение.



Чтобы получить дополнительную информацию, перейдите по ссылке в электронное руководство по эксплуатации: [www.bosch-pt.com/manuals](http://www.bosch-pt.com/manuals)

 В ходе измерения нельзя передвигать измерительный инструмент (за исключением режима непрерывных измерений и измерения угла наклона). Поэтому по возможности положите измерительный инструмент на прочное основание или приставьте его к прочному основанию.

 Не закрывайте приемную линзу **(15)** и выход лазерного луча **(16)** во время измерения.

## Выбор плоскости отсчета

При измерении вы можете выбрать одну из плоскостей отсчета:



задний край измерительного инструмента (например, при прикладывании к стенам),



середина резьбового отверстия под штатив **(14)** (например, для измерений со штативом)









передний край измерительного инструмента (например, при измерениях от края стола),











Чтобы получить дополнительную информацию, перейдите по ссылке в электронное руководство по эксплуатации: [www.bosch-pt.com/manuals](http://www.bosch-pt.com/manuals)

## Меню «Основные настройки»

В меню **Основные настройки** представлены следующие основные настройки:

-  Изменение плоскости отсчета (см. „Выбор плоскости отсчета“, Страница 272)
-  Включение/выключение звукового сигнала
-  Включение/выключение вибрации
-  Установка яркости дисплея
-  Включение/выключение режима экономии заряда батареи
- **ft/m** Смена единицы измерения
-  Настройка языка
-  Калибровка измерения наклона (см. „Проверка точности“, Страница 275)
- **PRO360** Активация PRO360
- **i** Вызов информации о приборе

-  Заводские настройки
-  Удаление файлов из памяти
- » Нажмите кнопку , чтобы открыть меню **Основные настройки**.
- » Выберите необходимую настройку кнопкой  или .
- » Для подтверждения выбора нажмите кнопку  или .
- » Чтобы выйти из меню **Основные настройки**, коротко нажмите кнопку .



















Чтобы получить дополнительную информацию, перейдите по ссылке в электронное руководство по эксплуатации: [www.bosch-pt.com/manuals](http://www.bosch-pt.com/manuals)

## Режимы измерений

### Выбор/изменение режима измерений

В меню функций представлены следующие опции:

-  Измерение длины
-  непрерывное измерение
-  Измерение площади
-  измерение объема
-  косвенное измерение расстояния
  -  косвенное измерение высоты
  -  двойное косвенное измерение высоты
  -  косвенное измерение длины
-  измерение площади стены
-  функция разметки
-  Измерение наклона/цифровой уровень
-  функция памяти
- » Нажмите кнопку , чтобы открыть меню **Функций**.
- » Выберите необходимый режим измерения кнопкой  или .
- » Чтобы подтвердить свой выбор, нажмите кнопку  или .



Чтобы получить дополнительную информацию, перейдите по ссылке в электронное руководство по эксплуатации: [www.bosch-pt.com/manuals](http://www.bosch-pt.com/manuals)

## Встроенная функция подсказок ?

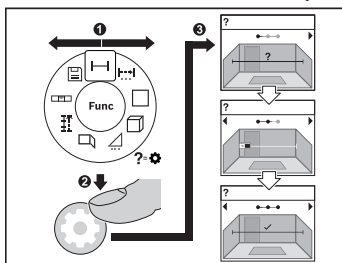

Встроенная в измерительный инструмент функция подсказок демонстрирует анимационные изображения для всех функций/процессов измерения.

- » Откройте меню **Функций**.
- » Выберите необходимую функцию нажатием кнопки или и нажмите кнопку .

Отображается анимация с подробным

описанием действий для выбранной функции измерения.

- » Нажмите кнопку или , чтобы просмотреть следующий или предыдущий шаг.

## Интерфейс *Bluetooth*<sup>®</sup>

### Активация интерфейса *Bluetooth*<sup>®</sup> для передачи данных на мобильное оконечное устройство

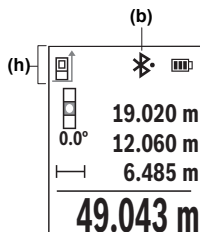

✓ Убедитесь, что интерфейс *Bluetooth*<sup>®</sup> включен на вашем мобильном устройстве.

- » Нажмите кнопку , чтобы вызвать меню *Bluetooth*<sup>®</sup>.
- » Снова нажмите кнопку , чтобы активировать интерфейс *Bluetooth*<sup>®</sup>.



Состояние соединения и активное соединение **(b)** отображаются в строке состояния **(h)** измерительного инструмента.

## Деактивация интерфейса *Bluetooth*®

- » Нажмите кнопку  для вызова меню *Bluetooth*® и снова нажмите кнопку , чтобы деактивировать интерфейс *Bluetooth*®.

## Проверка точности

Регулярно проверяйте точность измерения наклона и расстояния.



Чтобы получить дополнительную информацию, перейдите по ссылке в электронное руководство по эксплуатации: [www.bosch-pt.com/manuals](http://www.bosch-pt.com/manuals)

## Сообщение об ошибке

Если измерение невозможно выполнить правильно, на дисплее отображается сообщение об ошибке **Error**.

- » Попытайтесь выполнить процесс измерения снова.
- » Если сообщение об ошибке повторяется, выключите и снова включите измерительный инструмент, затем начните измерение заново.



Измерительный инструмент отслеживает правильность работы при каждом измерении. При обнаружении дефекта на дисплее отображается только изображенный рядом символ и измерительный инструмент выключается. В этом случае отправьте измерительный инструмент в сервисную мастерскую Bosch.

## Техобслуживание и сервис

### Техобслуживание и очистка

Храните и переносите измерительный инструмент только в прилагающемся защитном чехле.

Содержите измерительный инструмент постоянно в чистоте.

Никогда не погружайте измерительный инструмент в воду или другие жидкости.

Вытирайте загрязнения сухой и мягкой тряпкой. Не используйте какие-либо чистящие средства или растворители.

Особенно осторожно ухаживайте за приемной линзой **(15)**, аналогичным образом, как за очками или линзой фотоаппарата.

На ремонт отправляйте измерительный инструмент в защитном чехле **(18)**.

## Сервис и консультирование по вопросам применения

Сервисный отдел ответит на все Ваши вопросы по ремонту и обслуживанию Вашего продукта, а также по запчастям. Изображения с пространственным разделением деталей и информацию по запчастям можно посмотреть также по адресу: [www.bosch-pt.com](http://www.bosch-pt.com)

Коллектив сотрудников Bosch, предоставляющий консультации на предмет использования продукции, с удовольствием ответит на все Ваши вопросы относительно нашей продукции и ее принадлежности.

Пожалуйста, во всех запросах и заказах запчастей обязательно указывайте 10-значный товарный номер по заводской табличке изделия.

### Для региона: Россия, Беларусь, Казахстан, Украина

Гарантийное обслуживание и ремонт электроинструмента, с соблюдением требований и норм изготовителя производятся на территории всех стран только в фирменных или авторизованных сервисных центрах «Роберт Бош». ПРЕДУПРЕЖДЕНИЕ! Использование контрафактной продукции опасно в эксплуатации, может привести к ущербу для Вашего здоровья. Изготовление и распространение контрафактной продукции преследуется по Закону в административном и уголовном порядке.

### Россия

Уполномоченная изготовителем организация:  
ООО «Роберт Бош» Вештинское шоссе, вл. 24  
141400, г. Химки, Московская обл.  
Тел.: +7 800 100 8007  
E-Mail: [info.powertools@ru.bosch.com](mailto:info.powertools@ru.bosch.com)  
[www.bosch-pt.ru](http://www.bosch-pt.ru)

### Дополнительные адреса сервисных центров вы найдете по ссылке:

[www.bosch-pt.com/serviceaddresses](http://www.bosch-pt.com/serviceaddresses)

## Транспортировка

На вложенные литиево-ионные аккумуляторные батареи распространяются требования в отношении транспортировки опасных грузов. Аккумуляторные батареи могут перевозиться самим пользователем автомобильным транспортом без необходимости соблюдения дополнительных норм.

При перевозке с привлечением третьих лиц (напр.: самолетом или транспортным экспедитором) необходимо соблюдать особые требования к упаковке и маркировке. В этом случае при подготовке груза к отправке необходимо участие эксперта по опасным грузам.

Отправляйте аккумуляторную батарею только с неповрежденным корпусом. Заклейте открытые контакты и упакуйте аккумуляторную батарею так, чтобы она не перемещалась внутри упаковки. Пожалуйста, соблюдайте также возможные дополнительные национальные предписания.

### Утилизация



Измерительный инструмент, аккумулятор/батареи, принадлежности и упаковку нужно сдавать на экологически чистую утилизацию.



Не выбрасывайте аккумуляторные батареи/батареи в бытовой мусор!

### Только для стран-членов ЕС:

В соответствии с европейской директивой 2012/19/EU негодные измерительные прибор и в соответствии с европейской директивой 2006/66/ЕС негодные или отслужившие свой срок аккумуляторные батареи/батареи должны собираться отдельно и сдаваться на экологически чистую реутилизацию.

### Аккумуляторные батареи/батареи:

#### Литий-ионные:

Пожалуйста, учитывайте указания в разделе "Транспортировка" (см. „Транспортировка“, Страница 276).

## Українська

### Вказівки з техніки безпеки



Прочитайте всі вказівки і дотримуйтеся їх, щоб працювати з вимірювальним інструментом безпечно та надійно. Використання вимірювального інструмента без дотримання цих інструкцій може призвести до пошкодження інтегрованих захисних механізмів.

**Ніколи не доводьте попереджувальні таблички на вимірювальному інструменті**

IV

CE