



DUS108 / DUS158

EN	Cordless Garden Sprayer	INSTRUCTION MANUAL	2
FR	Pulvérisateur de Jardin Sans-Fil	MANUEL D'INSTRUCTION	20
DE	Akku Drucksprühgerät	BETRIEBSANLEITUNG	38
IT	Spruzzatore da giardino a batteria	ISTRUZIONI PER L'USO	56
NL	Draadloze Tuinsproeier	GEBRUIKSAANWIJZING	74
ES	Fumigador Inalámbrico para Jardín	MANUAL DE INSTRUCCIONES	92
PT	Pulverizador de jardim a bateria	MANUAL DE INSTRUÇÕES	110
DA	Trådløs havesprøjte	BRUGSANVISNING	128
EL	Ασύρματος Ψεκαστήρας Κήπου	ΕΓΧΕΙΡΙΔΙΟ ΟΔΗΓΙΩΝ	146
TR	Akülü Bahçe Püskürtme Makinası	KULLANMA KILAVUZU	164
SV	Sladdlösa trädgårdsspruta	BRUKSANVISNING	182
NO	Trådløs hagesprøyter	BRUKSANVISNING	200
FI	Langaton Puutarhasuihke	KÄYTTÖOHJE	218
LV	Bezvada Dārza smidzinātājs	LIETOŠANAS INSTRUKCIJA	236
LT	Belaidis Sodo Purkštuvas	NAUDOJIMO INSTRUKCIJA	254
ET	Juhtmevaba aiapihusti	KASUTUSJUHEND	272
RU	Аккумуляторный садовый опрыскиватель	РУКОВОДСТВО ПО ЭКСПЛУАТАЦИИ	290



English (Original instructions)

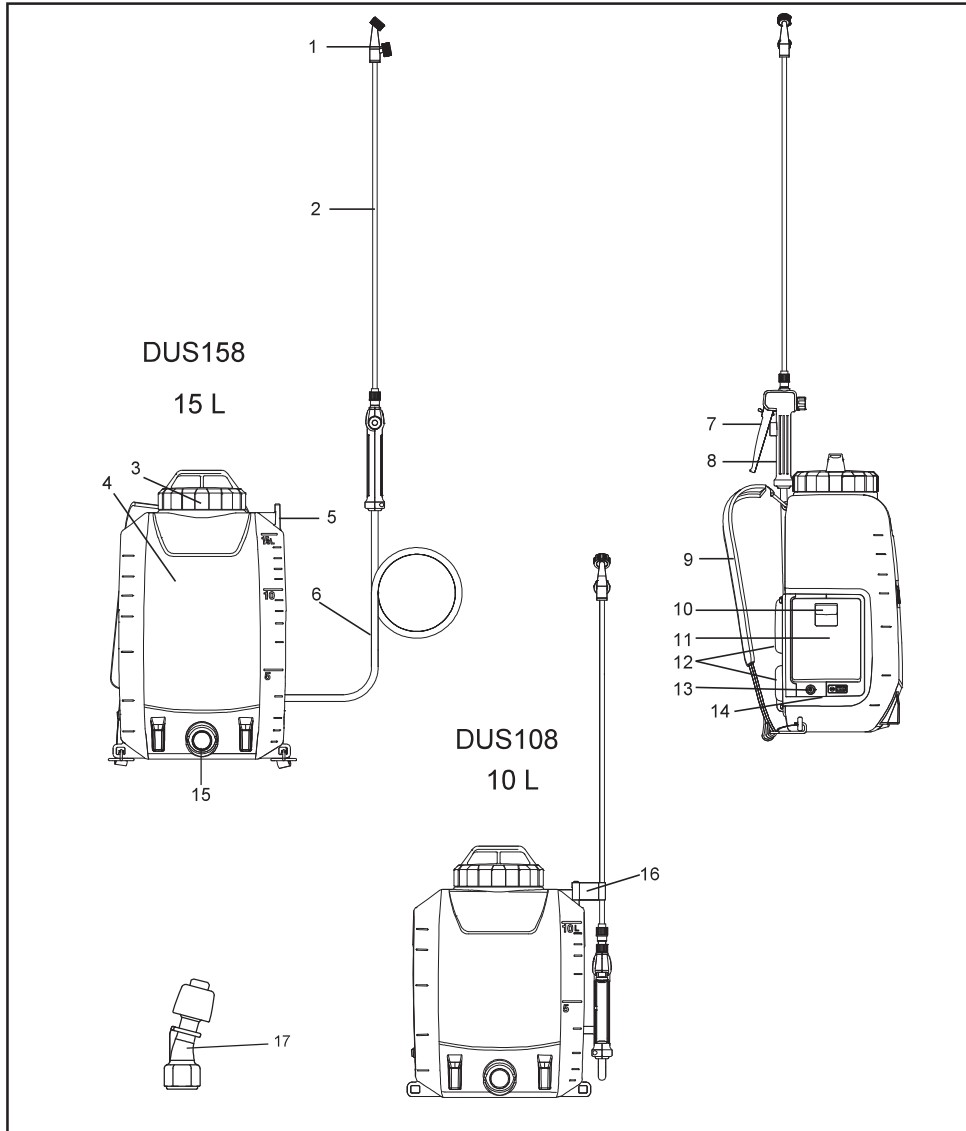

1	Vertical type 2-head nozzle	2	Spray wand	3	Tank lid	4	Tank (10 L/15 L)
5	Spray wand holder	6	Spray hose	7	Lever	8	Handle
9	Carrying straps	10	Locking lever	11	Battery cover	12	Back cushion
13	ON/OFF switch	14	Indicator lamps	15	Liquid outlet	16	Hook (for attaching the spray wand)
17	Weedkiller nozzle	-	-	-	-	-	-

РУССКИЙ (Оригинальные инструкции)

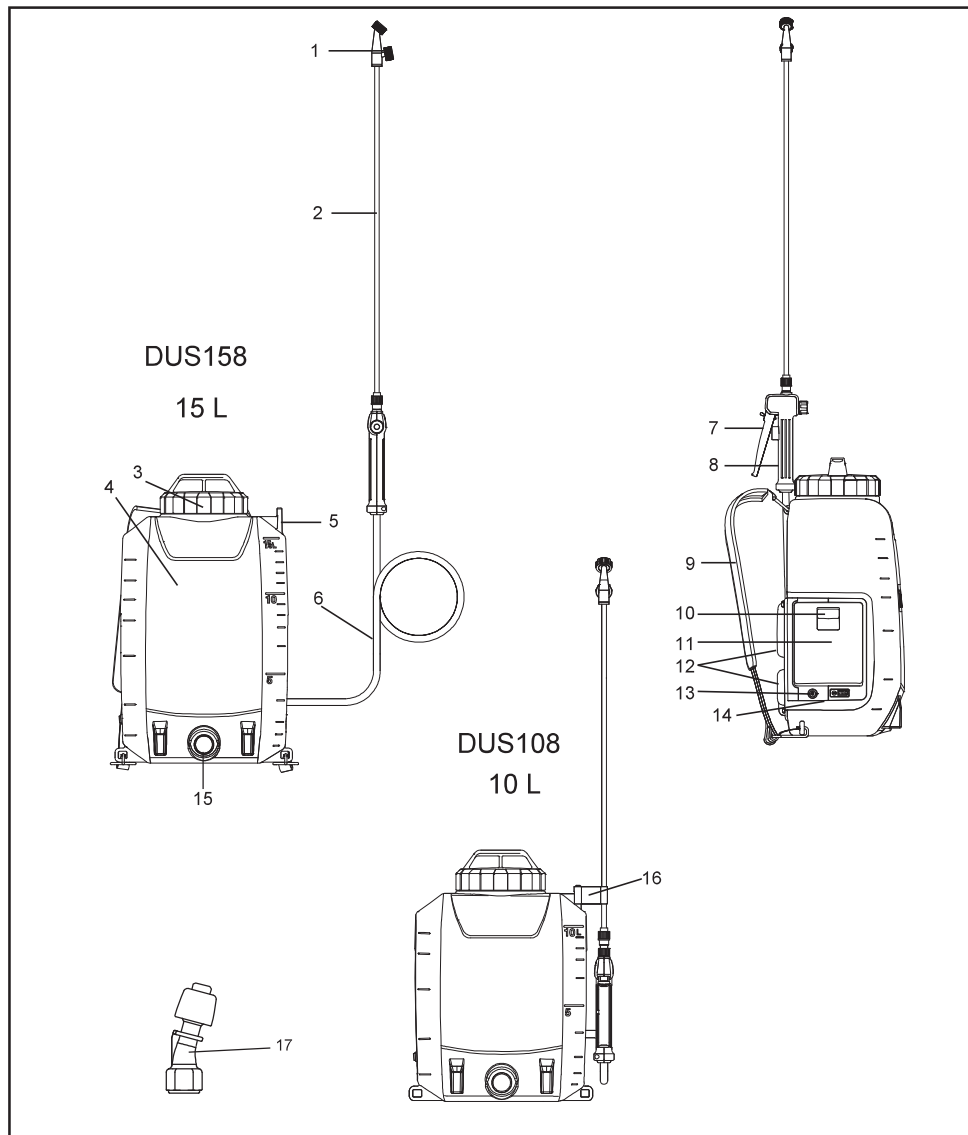

1	Форсунка с двумя головками вертикального типа	2	Удочка опрыскивателя	3	Крышка бака	4	Бак (10 л/15 л)
5	Держатель удочки опрыскивателя	6	Шланг для опрыскивания	7	Рычаг	8	Ручка
9	Ремни для переноски	10	Рычаг фиксации	11	Крышка батареи	12	Подушка для спины
13	Переключатель ВКЛ/ВЫКЛ	14	Лампы индикаторов	15	Отвод жидкости	16	Крючок (для крепления удочки опрыскивателя)
17	Форсунка для гербицидов	-	-	-	-	-	-

ТЕХНИЧЕСКИЕ ХАРАКТЕРИСТИКИ

Модель	DUS108	DUS158
Номинальное напряжение	18 В постоянного тока	
Ёмкость бака	10 л	15 л
Длина шланга	1,7 м	
Длина удочки опрыскивателя	60 см	
Макс. рабочее давление	0,5 МПа	
Рабочее давление с форсункой с двумя головками вертикального типа	Прибл. 0,34 МПа	
Расход с форсункой с двумя головками вертикального типа	Прибл. 0,90 л/мин	
Рабочее давление с форсункой для гербицидов	Прибл. 0,12 МПа	
Скорость потока с форсункой для гербицидов	Прибл. 1,70 л/мин	
Винт крепления форсунки	G 1/4"	
Технический объем общего остатка	≤ 200 мл	
Габаритные размеры (Д × Ш × В)	317 × 237 × 437 мм	317 × 237 × 517 мм
Вес в пустом состоянии	5,6 - 5,9 кг	5,9 - 6,2 кг
Вес в наполненном состоянии	15,6 - 15,9 кг	20,9 - 21,2 кг

- Мы не прекращаем совершенствовать и дорабатывать нашу продукцию, поэтому технические характеристики, указанные в данной документации, могут изменяться без уведомления.
- Технические характеристики могут отличаться в разных странах.
- Вес может отличаться в зависимости от установленного элемента(ов), включая аккумуляторную батарею. Самые легкие и самые тяжелые комбинации показаны в таблице, согласно процедуре Европейской ассоциации производителей электроинструмента №01/2014.

Совместимые аккумуляторные батареи и зарядные устройства

Аккумуляторная батарея	BL1820B / BL1830B / BL1840B / BL1850B / BL1860B
Зарядное устройство	DC18RC / DC18RD / DC18RE / DC18SD / DC18SE / DC18SF / DC18SH

- В некоторые страны и регионы вышеперечисленные аккумуляторные батареи и зарядные устройства не поставляются.

⚠️ ПРЕДУПРЕЖДЕНИЕ: Используйте только перечисленные выше аккумуляторные батареи и зарядные устройства. Использование любых других батарей и зарядных устройств может привести к травмам и/или возгоранию.

⚠️ ПРЕДУПРЕЖДЕНИЕ: Не используйте с этим устройством проводные источники питания, такие как батарейный адаптер или переносной блок питания. Кабель такого источника питания может помешать работе и стать причиной травм.

Условные обозначения

Ниже приведены символы, используемые для оборудования. Убедитесь, что вы понимаете их значение перед работой.

	Надевайте средства защиты органов слуха.		Предупреждение	<p>Только для стран ЕС</p> <p>Из-за наличия в оборудовании опасных компонентов, отработанное электрическое и электронное оборудование, аккумуляторы и батареи могут оказывать негативное влияние на окружающую среду и здоровье людей.</p> <p>Не выбрасывайте электрические и электронные приборы или батареи вместе с бытовыми отходами! В соответствии с Европейской директивой об отработанном электрическом и электронном оборудовании и об аккумуляторах и батареях и отработанных аккумуляторах и батареях, а также с адаптацией к национальному законодательству, отработанное электрическое оборудование, батареи и аккумуляторы следует хранить отдельно и отправлять в отдельный пункт сбора для бытовых отходов, работающий в соответствии с нормами об охране окружающей среды.</p> <p>Он обозначается символом перечеркнутого мусорного бака на колесах, размещаемом на оборудовании.</p>
	Надевайте дыхательную маску.		Надевайте средства защиты органов слуха.	
	Надевайте защитную обувь.		Надевайте защитные перчатки.	
	Не пользуйтесь опрыскивателем под дождем и не оставляйте его на улице во время дождя.			
	Изучите руководство по эксплуатации.			
	При распылении вблизи не должно находиться посторонних лиц.			

ПРЕДПОЛАГАЕМОЕ ИСПОЛЬЗОВАНИЕ

Этот инструмент предназначен для опрыскивания

Шум

Типичный уровень шума, взвешенный по шкале А, и определенный согласно EN62841-1:
Уровень звукового давления ($L_{p(A)}$): 70 dB (A) или менее
Неопределенность (K): 3 dB (A)

ПРИМЕЧАНИЕ. Заявленное значение(я) эмиссии шума измерено в соответствии со стандартным методом испытаний, можно использовать для сравнения одного инструмента с другим.

ПРИМЕЧАНИЕ. Заявленное значение(я) эмиссии шума также можно использовать для предварительной оценки воздействия.

▲ПРЕДУПРЕЖДЕНИЕ: Надевайте средства защиты органов слуха.

▲ПРЕДУПРЕЖДЕНИЕ: Эмиссия шума во время фактического использования электроинструмента может отличаться от заявленного значения(ий) в зависимости от способов использования инструмента, особенно от того, какой объект обрабатывается.

▲ПРЕДУПРЕЖДЕНИЕ: Обязательно укажите меры безопасности для защиты оператора, основанные на оценке воздействия в реальных условиях использования (с учетом всех частей рабочего цикла, таких как время, когда инструмент выключен и когда он работает на холостом ходу, в дополнение к времени срабатывания).

Вибрация

Суммарное значение вибрации (сумма трёхосных векторов), определённое согласно EN62841-1:
Режим работы: работа без нагрузки
Вибрационная эмиссия (a_v): 2,5 m/s^2 или менее
Неопределенность (K): 1,5 m/s^2

ПРИМЕЧАНИЕ. Заявленное общее значение (я) вибрации измерено в соответствии со стандартным методом испытаний и может использоваться для сравнения одного инструмента с другим.

ПРИМЕЧАНИЕ. Заявленное общее значение (я) вибрации также можно использовать для предварительной оценки воздействия.

▲ПРЕДУПРЕЖДЕНИЕ: Эмиссия вибрации во время фактического использования электроинструмента может отличаться от заявленного значения (ий) в зависимости от способов использования инструмента, особенно от того, какой объект обрабатывается.

▲ПРЕДУПРЕЖДЕНИЕ: Обязательно укажите меры безопасности для защиты оператора, основанные на оценке воздействия в реальных условиях использования (с учетом всех частей рабочего цикла, таких как время, когда инструмент выключен и когда он работает на холостом ходу, в дополнение к времени срабатывания).

Декларация о соответствии нормам ЕС

Только для стран Евropy

Декларация о соответствии нормам ЕС включена в Приложение А к руководству по эксплуатации.

ПРЕДУПРЕЖДЕНИЕ

Данным устройством могут пользоваться дети в возрасте от 8 лет и старше, а также лица с ограниченными физическими, умственными способностями и способностями к осознанию, или с недостатком опыта и знаний, при условии, что они находятся под наблюдением или были проинструктированы относительно безопасного использования устройства и осознают соответствующие опасности. Инструмент не является детской игрушкой. Не позволяйте детям без присмотра проводить очистку и обслуживание инструмента.

Общие правила техники безопасности при работе с электроинструментом

▲ПРЕДУПРЕЖДЕНИЕ: Прочтите все предупреждения, инструкции, иллюстрации и технические характеристики, прилагаемые к этому электроинструменту. Несоблюдение всех инструкций, перечисленных ниже, может привести к поражению электротоком, пожару и/или серьезной травме.

Сохраните все правила и инструкции по технике безопасности для дальнейшего использования.

Используемый в предупреждениях термин «электроинструмент» к используемому вами электроинструменту, питание которого осуществляется от сети питания (через кабель) или от аккумуляторов (без кабеля).

Техника безопасности в рабочей зоне

1. Поддерживайте в рабочей зоне чистоту и хорошее освещение. В беспорядке или плохом освещении вероятность несчастного случая возрастает.
2. Запрещается эксплуатировать электроинструмент во взрывоопасных средах (например, в присутствии горючих жидкостей, газов или пыли). В процессе работы электроинструмента появляются искры, которые могут стать причиной возгорания пыли или паров.
3. Не допускайте в зону эксплуатации электроинструмента детей и посторонних. Отвлекающие факторы могут привести к потере контроля ситуации.

Электробезопасность

1. Разъемы питания электроинструментов должны идеально подходить к розетке. Запрещается вносить модификации в конструкцию разъемов. Запрещается использовать адаптеры для разъемов с заземленными на массу или на землю электроинструментами. Оригинальная конструкция разъемов и использование соответствующих розеток позволяет снизить риск поражения электротоком.
2. Избегайте контакта с заземленными на массу или землю поверхностями, такими, как трубы, радиаторы отопления, кухонные плиты и холодильники. При заземлении тела на массу или землю значительно возрастает риск поражения электротоком.
3. Запрещается использовать электроинструменты под дождем или в условиях повышенной влажности. Попадание в электроинструмент воды повышает риск поражения электротоком.
4. Запрещается использовать шнур не по назначению. Запрещается использовать кабель для переноски, вытягивания электроинструмента или отключения его от сети питания. Не давайте кабелю попасть в условия повышенной температуры, масло, предотвращайте его контакт с острыми краями или движущимися деталями. Повреждение или перекручивание кабеля приводит к риску поражения электротоком.
5. При эксплуатации электроинструмента вне помещения используйте только пригодный для этих целей удлинитель. Использование надлежащего удлинителя позволяет значительно снизить риск поражения электротоком.
6. При необходимости использования электроинструмента в условиях повышенной влажности обеспечьте наличие устройства защитного отключения (УЗО) в источнике питания. Использование УЗО позволяет снизить риск поражения электротоком.
7. Электроинструменты могут создавать электромагнитные поля (ЭМП), не причиняющие вреда пользователю. Тем не менее, лицам, пользующимся кардиостимуляторами и другими подобными медицинскими устройствами, следует проконсультироваться с производителем устройства и/или врачом перед использованием этого электроинструмента.

Личная безопасность

1. При работе с электроинструментом соблюдайте осторожность, следите за своими действиями и руководствуйтесь здравым смыслом. Запрещается использовать электроинструмент в состоянии усталости или под воздействием наркотиков, алкоголя или лекарств. Секундная потеря внимания при эксплуатации электроинструмента может привести к получению серьезной травмы.
2. Используйте средства индивидуальной защиты. Обязательно надевайте средства защиты органов зрения. Использование в соответствующих условиях таких защитных приспособлений, как респиратор, обувь с защитой от скольжения, каска или средства защиты органов слуха, позволяет значительно снизить вероятность получения травмы.
3. Избегайте случайного включения. Убедитесь, что переключатель находится в положении «ВЫКЛ», прежде чем подключаться к источнику питания и/или батарейный блок, поднимать или переносить инструмент. При переноске электроинструментов не кладите палец на выключатель, а также не подключайте питание к электроинструментам, у которых выключатель находится во включенном положении. Это может привести к несчастному случаю.
4. Перед включением электроинструмента снимите с него все регулировочные ключи. Оставшийся на вращающейся детали электроинструмента регулировочный ключ может стать причиной получения травмы.
5. Не выполняйте непосильные задачи. Старайтесь всегда сохранять равновесие и устойчивость. Это позволит сохранить контроль над электроинструментом в неожиданных ситуациях.

6. Надевайте подходящую одежду. Не носите свободную одежду и украшения. Избегайте контакта волос и одежды с подвижными деталями. Подвижные детали могут зацепиться за свободную одежду, украшения или длинные волосы.
7. Если инструмент снабжается приспособлениями для удаления и сбора пыли, то обеспечьте надлежащее использование этих приспособлений. Использование пылеулавливания позволяет снизить опасности, связанные с образованием пыли.
8. Не позволяйте себе расслабляться и игнорировать принципы техники безопасности инструмента из чувства хорошей осведомленности, приобретенного в ходе частого использования таких инструментов. Неосторожное действие может привести к серьезной травме в течение доли секунды.
9. Всегда надевайте защитные очки, чтобы уберечь глаза от травмы в процессе использования электроинструментов. Очки должны соответствовать стандарту ANSI Z87.1 в США, EN 166 в Европе или AS/NZS 1336 в Австралии/Новой Зеландии. В Австралии/Новой Зеландии по закону также требуется носить защитную маску на лице.

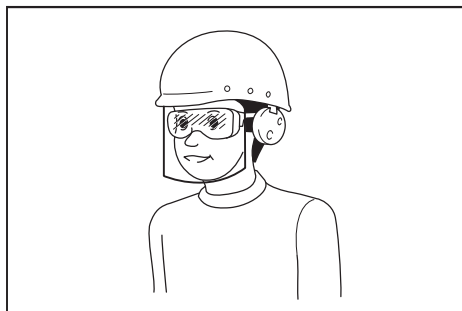

Работодатель несет ответственность за обеспечение использования соответствующих средств защиты операторами инструмента и другими лицами в непосредственной рабочей зоне.

Эксплуатация и уход за электроинструментом

1. Не перегружайте электроинструмент. Используйте подходящий для каждой задачи инструмент. Использование соответствующего электроинструмента позволит качественно и безопасно выполнить соответствующую его характеристикам задачу.
2. Запрещается использование электроинструмента с неработающим переключателем питания. Использование электроинструмента без управления посредством переключателя питания опасно, поэтому такой инструмент подлежит ремонту.
3. Отсоедините разъем от источника питания и/или снимите батарейный блок, если он съемный, с электроинструмента перед выполнением каких-либо регулировок, смены аксессуаров или перед складированием электроинструментов. Эти меры предосторожности позволяют снизить риск случайного включения электроинструмента.
4. Храните электроинструменты в недоступном для детей месте и не позволяйте эксплуатировать инструмент лицам, не ознакомившимся с электроинструментом или инструкциями по его эксплуатации. В неумелых руках электроинструмент представляет серьезную опасность.

5. Выполняйте обслуживание электроинструментов и аксессуаров. Проверьте на предмет смещенных или заедающих вращающихся деталей, сломанных деталей и любых других условий, которые могут влиять на работу электроинструмента. При обнаружении поломок, обязательно отремонтируйте электроинструмент перед повторным использованием. Множество несчастных случаев происходит по причине плохого обслуживания электроинструмента.
6. Обеспечьте своевременную заточку и очистку режущих инструментов. Надлежащее обслуживание режущих инструментов позволяет избежать заедания острых режущих краев и обеспечить более удобное управление.
7. При эксплуатации электроинструмента, принадлежностей, наконечников и т.д. обязательно соблюдайте эти инструкции, принимая во внимание все требования к рабочим условиям и проведению работ. Использование электроинструмента не по назначению может привести к возникновению опасных ситуаций.
8. Предохраняйте ручки и поверхности захвата от влаги, грязи, масла и жира. Скользкие ручки и поверхности для захвата препятствуют безопасному обращению с инструментом и его контролю в непредвиденных ситуациях.
9. При использовании инструмента не надевайте тканевые рабочие перчатки, которые могут запутаться. Запутывание тканевых рабочих перчаток в движущихся частях может привести к травмам.

Использование и уход за аккумулятором

1. Используйте только зарядное устройство, поставляемое изготовителем. Зарядное устройство, предназначенное под конкретный тип аккумуляторной батареи, может привести к возгоранию, если будет использовано для неподходящей батареи.
2. Используйте электроинструменты только со специально предназначенными батарейными блоками. Неподходящие аккумуляторные батареи могут привести к получению травм или вызвать возгорание.
3. Неиспользуемую аккумуляторную батарею храните вдали от металлических предметов, например канцелярских скрепок, монет, ключей, гвоздей и прочих небольших металлических предметов, которые могут замкнуть клеммы аккумулятора. Замыкание клемм аккумулятора может привести к получению ожогов или вызвать возгорание.
4. При неправильной эксплуатации из батареи может вытечь электролитическая жидкость. Избегайте контакта с ней. В случае случайного соприкосновения промойте водой. Если эта жидкость попадет в глаза, обратитесь за медицинской помощью. Жидкость из батареи может вызвать раздражение или ожоги.
5. Запрещается использовать поврежденный или измененный батарейный блок или инструмент. Поврежденные или измененные батареи могут работать непредсказуемо, что может привести к пожару, взрыву или риску получения травмы.
6. Не подвергайте батарейный блок или инструмент воздействию огня или чрезмерно высокой температуры. Воздействие огня или температуры выше 130 °C могут привести к взрыву.
7. Соблюдайте все инструкции по зарядке батарейного блока или инструмента и не заряжайте вне пределов диапазона температур, указанного в данном руководстве. Неправильная зарядка или нарушение указанного диапазона температур могут повредить батарею и повысить опасность возгорания.

Обслуживание

1. К обслуживанию электроинструмента допускается только квалифицированный специалист по ремонту, который использует в работе идентичные запасные части. Это позволит обеспечить безопасную эксплуатацию электроинструмента.
2. Никогда не ремонтируйте поврежденные батарейные блоки. Ремонт батарейных блоков выполняется только производителем или уполномоченными поставщиками услуг.
3. Следуйте инструкциям по смазке и замене принадлежностей.

Аккумуляторный садовый опрыскиватель Меры предосторожности

▲ ПРЕДУПРЕЖДЕНИЕ: Риск пожара или взрыва. Не распыляйте легковоспламеняющиеся жидкости, такие как бензин. Найдите соответствующий символ на контейнере.

▲ ПРЕДУПРЕЖДЕНИЕ: Некоторые спреи, созданные из продуктов, используемых с опрыскивателем, содержат химикаты, которые, как известно, вызывают рак, врожденные дефекты и прочие нарушения репродуктивной системы.

Вот некоторые примеры этих химикатов:

- соединения в удобрениях;
- соединения в инсектицидах, гербицидах и пестицидах;
- мышьяк и хром из химически обработанных лесоматериалов. Следуйте инструкциям на контейнерах со всеми такими продуктами. Чтобы уменьшить воздействие этих химикатов, носите утвержденные защитные приспособления, такие как маски для лица, специально предназначенные для фильтрации аэрозолей, перчатки и другое подходящее защитное оснащение.

- Перед использованием каких-либо пестицидов или других материалов для распыления этим опрыскивателем внимательно прочтите этикетку на оригинальном контейнере и следуйте указаниям на ней. Некоторые распыляемые материалы опасны, и их не следует использовать для этого опрыскивателя, так как они могут его повредить и причинить серьезные травмы или материалный ущерб.
- Опасность поражения электротоком. Никогда не распыляйте в направлении электрических розеток.
- Не используйте химикаты товарного качества или химикаты для коммерческих или промышленных целей. Используйте только бытовые химикаты для газонов и сада на водной основе.
- Не заливайте в бак горячие или кипящие жидкости. Это может ослабить или повредить шланг или бак.
- Зона распыления должна быть хорошо вентилируемой.
- Избегайте опрыскивания в ветреные дни. Брызги может случайно задуть на растения или объекты, которые нельзя опрыскивать.
- Храните опрыскиватель в безопасном, хорошо вентилируемом помещении, предварительно опустошив бак для жидкости.
- Не используйте в этом опрыскивателе едкие (щелочные) самонагревающиеся или коррозионные (кислотные) жидкости. Они могут вызвать коррозию металлических деталей или ослабить бак и шланг.
- Используйте средства защиты органов дыхания и носите соответствующую защитную одежду. При распылении вблизи не должны находиться посторонних лиц.

- Узнайте состав распыляемого химиката. Прочтите все Паспорта Безопасности Материалов (ПБМ) и этикетки на контейнерах с химикатом. Следуйте инструкциям по безопасности производителя химикатов.
 - Не оставляйте остатков или распыляемого материала в баке после использования опрыскивателя. Очищайте после каждого использования.
 - Не курите во время использования опрыскивателя или не распыляйте в местах, где есть искры или пламя.
 - Риск вспыскивания. Не разряжайте непосредственно против кожи.
 - Чтобы снизить риск поражения электротоком, не погружайте опрыскиватель в воду или другую жидкость. Не помещайте и не храните опрыскиватель в местах, где он может упасть или попасть в ванну или раковину.
 - Проводите обслуживание настоящего изделия. Тщательно осматривайте опрыскиватель изнутри и снаружи и проверяйте его компоненты перед каждым использованием. Проверьте, есть ли треснутые и изношенные шланги, утечки, засоренные форсунки, отсутствующие или поврежденные детали. При обнаружении повреждений, обязательно отремонтируйте изделие перед повторным использованием. Множество несчастных случаев происходит по причине плохого обслуживания изделия.
 - Перед сливом, очисткой или складированием опрыскивателя отключите батарею от устройства. Эти меры предосторожности снижают риск случайного включения.
 - Всегда используйте защиту для глаз с боковыми щитками или очками, маркированными в соответствии с ANSI Z87.1. Несоблюдение этого правила может привести к попаданию жидкости в глаза и привести к серьезным травмам.
 - Защищайте свои лёгкие. Надевайте защитную маску или респиратор при использовании опрыскивателя. Следование этому правилу снизит риск получения серьезных травм.
 - Аккумуляторы необязательно включать в электрическую розетку, поэтому они всегда в рабочем состоянии. Помните о возможных опасностях при неиспользовании аккумулятора или при смене аксессуаров. Снимайте батарейный блок, когда инструмент не используется. Соблюдение этого правила снизит риск поражения электротоком, возгорания или серьезных травм.
 - Не размещайте аккумуляторы или их батареи возле огня или источников тепла. Это снизит риск взрыва и возможного получения травмы.
 - Не раздавливайте, не роняйте и не повреждайте батарейный блок. Не используйте батарейный блок или зарядное устройство, которые падали или были подвержены резкому удару. Поврежденная батарея может взорваться. Утилизируйте надлежащим образом упавшую или поврежденную батарею.
 - Батареи могут взрываться при наличии источника возгорания, например, контрольной лампы. Чтобы снизить риск получения серьезных травм, никогда не используйте какие-либо аккумуляторные изделия в присутствии открытого огня. Взорвавшаяся батарея может выбрасывать радиоактивные продукты и химикаты. В случае подвержения воздействию немедленно промойте водой.
 - Не заряжайте аккумулятор во влажном или мокром месте. Соблюдение этого правила позволит снизить риск поражения электротоком.
 - Для достижения наилучших результатов, аккумулятор следует заряжать в месте, где температура выше 10 °C (50 °F), но ниже 40 °C (104 °F). Чтобы сократить риск получения серьезных травм, не храните на улице или в транспортных средствах.
 - При экстремальном использовании или температурных условиях батарея может протечь. В случае попадания жидкости на кожу, немедленно промойте ее водой с мылом. Если жидкость попала в глаза, следует промывать их чистой водой в течение не менее 10 минут, затем немедленно обратиться за медицинской помощью. Следование этому правилу снизит риск получения серьезных травм.
 - Не используйте прибор с батарейным питанием под дождем.
 - Соблюдайте осторожность при обращении с батареями, чтобы не замкнуть батарею токопроводящими материалами, такими как кольца, браслеты и ключи. Батарея или проводник могут перегреться и вызвать ожоги.
 - Не выбрасывайте батарею(батареи) в огонь. Элемент батареи может взорваться. Руководствуйтесь местными нормами и правилами для соблюдения особых процедур утилизации.
 - Не открывайте и не повреждайте батарею (батареи). Выделяющийся электролит вызывает коррозию и может привести к повреждению глаз или кожи. При проглатывании он может быть токсичным.
 - Избегайте опасной окружающей среды - не используйте приборы во влажных и мокрых местах.
 - Используйте подходящий прибор – не используйте прибор для каких-либо видов работ кроме тех, для которых он предназначен.
 - Не перегружайте прибор - он будет работать лучше и с меньшей вероятностью риска травмирования со скоростью, для которой он был разработан.
 - Храните неиспользуемые приборы в помещении - Когда приборы не используются, их следует хранить в сухом, высоко расположенном или замкнутом месте, недоступном для детей.
 - Обслуживайте прибор с осторожностью - Содержите его в чистоте для обеспечения наилучшей производительности и снижения риска травм. Следуйте инструкциям по замене аксессуаров. Осмотрите шнур прибора, если он поврежден, отремонтируйте его в авторизованном сервисном центре. Держите ручки сухими, чистыми, без масла и жира.
 - Проверьте поврежденные части - Перед дальнейшим использованием прибора необходимо тщательно проверить защитное ограждение или другую поврежденную часть, чтобы убедиться, что она будет работать должным образом и выполнять свою функцию. Проверить выравнивание движущихся частей, их заедание, поломку частей, монтаж и любые другие условия, которые могут повлиять на его работу. Поврежденное защитное ограждение или другую деталь следует отремонтировать или заменить надлежащим образом в уполномоченном сервисном центре, если иное не указано в данном руководстве.
 - Не опрокидывайте заполненный бак, чтобы не произошла утечка в случае, если крышка бака не закрыта.
- Остаточные риски**
Даже если вы используете этот электроинструмент в соответствии с инструкциями, некоторые остаточные риски не могут быть исключены. Следующие опасности могут возникнуть в связи с конструкцией и компоновкой оборудования:
1. Повреждение легких, если не используется подходящая защитная маска.
 2. Контактное взаимодействие с опасными веществами. Материалы для опрыскивания могут причинять вред при вдыхании или проглатывании, а также при попадании на кожу или в глаза. Следуйте инструкциям и надевайте соответствующие средства защиты.

Важные правила техники безопасности при обращении с аккумуляторной батареей

1. Перед использованием аккумуляторной батареи изучите все инструкции и предупреждающие маркировки, указанные на зарядном устройстве батареи (1), самой батарее (2) и изделии (3), куда вставляется батарея.
2. Не разбирайте и не пытайтесь ремонтировать аккумуляторную батарею. Это может привести к возгоранию, перегреву или даже взрыву прибора.
3. Если время работы резко сократилось, прекратите работу. Продолжение работы может привести к перегреву, получению ожогов и даже взрыву.
4. При попадании электролита в глаза промойте их чистой водой и немедленно обратитесь за медицинской помощью. В противном случае это может привести к потере зрения.
5. Запрещается закорачивать аккумуляторную батарею:
 - (1) Не прикасайтесь к клеммам материалами, проводящими электричество.
 - (2) Избегайте хранения аккумуляторной батареи в контейнере с другими металлическими предметами, такими как гвозди, монеты и т. д.
 - (3) Не подвергайте аккумуляторную батарею воздействию воды или дождя.

Короткое замыкание батареи может создать сильный ток, вызвать перегрев, ожоги и даже разрыв батареи.

6. Не храните и не используйте прибор и аккумуляторную батарею в местах, где температура может достигать или превышать 50 °C (122 °F).
7. Запрещается сжигать аккумуляторную батарею, даже если она сильно повреждена или полностью изношена. Аккумуляторная батарея может взорваться в огне.
8. Не прибивайте гвоздями, не режьте, не ломайте, не бросайте, не роняйте аккумуляторную батарею и не бейте по ней твердым предметом. Это может привести к возгоранию, перегреву или даже взрыву.
9. Запрещается использовать поврежденную батарею.
10. На литий-ионные батареи распространяются требования Законодательства об опасных грузах.

При коммерческих перевозках, например, третьими лицами или транспортно-экспедиционными агентствами, необходимо соблюдать специальные требования к упаковке и маркировке.

Для подготовки груза к отправке проконсультируйтесь с экспертом по опасным материалам. Кроме того, соблюдайте требования более подробных национальных нормативов.

Оберните лентой или прикройте открытые контакты; расположите батарею в упаковке так, чтобы она лежала неподвижно.

11. Извлеченную аккумуляторную батарею утилизируйте в безопасном месте. При утилизации батареи соблюдайте местные нормативные требования.
12. Используйте батареи только с продуктами, указанными Makita. Установка батарей в несоместимые изделия может привести к возгоранию, перегреву, взрыву или утечке электролита.
13. Если прибор не используется длительное время, извлеките из него батарею.
14. Аккумуляторная батарея может быть горячей во время и после использования, что может вызвать обычные или низкотемпературные ожоги. При обращении с горячей аккумуляторной батареей будьте особо осторожны.
15. Не касайтесь клемм прибора непосредственно после использования, так как они могут нагреться до такой степени, что могут вызвать ожоги.
16. Не допускайте попадания стружки, пыли или грязи в клеммы, отверстия и пазы аккумуляторной батареи. Это может привести к снижению производительности или поломке прибора или аккумуляторной батареи.
17. Если прибор не предназначен для использования вблизи высоковольтных линий электропередач, не используйте аккумуляторную батарею в таких местах. Это может привести к неисправности или поломке прибора или аккумуляторной батареи.
18. Батарею следует хранить в недоступном для детей месте.

СОХРАНИТЕ ЭТИ ИНСТРУКЦИИ.

ВНИМАНИЕ: Используйте только оригинальные аккумуляторы Makita. Использование батарей от сторонних изготовителей или батарей с измененной конструкцией может привести к их разрыву и, как следствие, к возгораниям, травмам и повреждениям. Кроме того, это приведет к отмене гарантии Makita на прибор и зарядное устройство.

Советы по продлению срока службы батареи

1. Заряжайте аккумуляторную батарею, не дожидаясь полной разрядки. Всегда останавливайте работу инструмента и заряжайте аккумуляторную батарею, когда вы замечаете, что мощность инструмента падает.
2. Запрещается заряжать полностью заряженную батарею. Избыточный заряд сокращает срок службы батареи.
3. Заряжайте аккумуляторную батарею при температуре 10–40 °C (50–104 °F). Если аккумуляторная батарея горячая, подождите, пока она остынет, и заряжайте только после этого.
4. Извлеките аккумуляторную батарею из прибора или зарядного устройства, если она не используется.
5. Зарядите аккумуляторную батарею, если она не использовалась длительное время (более шести месяцев).

АККУМУЛЯТОРНЫЙ САДОВЫЙ ОПРЫСКИВАТЕЛЬ ИСПОЛЬЗОВАНИЕ И УХОД

1. Аккумуляторный садовый опрыскиватель может работать на литий-ионной аккумуляторной батарее Makita. Использование неподходящих батарей может привести к возгоранию. Перезаряжайте батареи только с помощью указанного зарядного устройства. Зарядное устройство, которое может подходить для конкретного типа батареи, может привести к возгоранию, если будет использовано для неподходящей батареи.
2. Вставляя или извлекая батарею, всегда кладите аккумуляторный садовый опрыскиватель на ровную и устойчивую поверхность.
3. Не используйте батареи, приспособления или аксессуары, не рекомендованные производителем этого устройства. Использование не рекомендованных батарей, приспособлений или аксессуаров может привести к серьезным травмам.

ПРЕДПОЛАГАЕМОЕ ИСПОЛЬЗОВАНИЕ

Этот напорный опрыскиватель предназначен исключительно для распыления следующих растворов на открытом воздухе и в хорошо вентилируемых теплицах.

- Вода
- Пестициды
- Гербициды
- Натуральные масла, растворенные в воде (например, нимовое масло, рапсовое масло).
- Удобрения, растворенные в воде.

Распыляемые жидкости, в особенности растворенные в воде натуральные масла, должны иметь водоподобную консистенцию. Жидкости с большей вязкостью нельзя распылять, либо можно распылять только с меньшей мощностью.

Можно распылять только жидкие удобрения, гербициды и пестициды, одобренные местным лицензирующим органом в стране использования. На момент производства не было известно, чтобы эти одобренные вещества или натуральные масла, растворенные в воде, оказывали какое-либо вредное воздействие на используемые материалы. Удобрения, пестициды и гербициды можно распылять только в концентрациях, указанных производителем растворов для опрыскивания. В случае сомнений обращайтесь к соответствующему производителю.

Напорный опрыскиватель не предназначен для использования с пищевыми продуктами или для распыления жидкостей, температура которых превышает максимально допустимую рабочую температуру 40 °C. Аналогичным образом запрещается распыление кислотных, едких и легковоспламеняющихся жидкостей с температурой вспышки ниже 55 °C, а также пропитывающих веществ, дезинфицирующих средств, красок, лаков, жиров, глазури и синтетических масел.



Внимание! Распыляемые огнеопасные жидкости с температурой вспышки выше 55°C также легко воспламеняются.

Никогда не используйте напорный опрыскиватель

- как устройство для пламенного распыления.
- для хранения жидкостей.
- для веществ с неизвестными рисками.

Оборудование должно использоваться только по своему назначению. Любое другое использование считается ненадлежащей эксплуатацией. За любой ущерб или травмы любого рода, причиненные в результате этого, ответственность несет пользователь/оператор, а не производитель.

СБОРКА

⚠ ВНИМАНИЕ: Перед выполнением каких-либо работ над устройством убедитесь что оно выключено, а аккумуляторная батарея извлечена.

⚠ ВНИМАНИЕ: Убедитесь, что все детали надежно собраны так, чтобы жидкость не протекала при работе устройства.

Сборка удочки опрыскивателя

Примечание: Такие элементы, как сопла и чашка, входят в состав бака.

1. Снимите колпачок с ручки.
2. Убедитесь, что уплотнительное кольцо на месте, затем навинтите удочку для опрыскивателя на ручку и надежно затяните. См. Рис. 1.

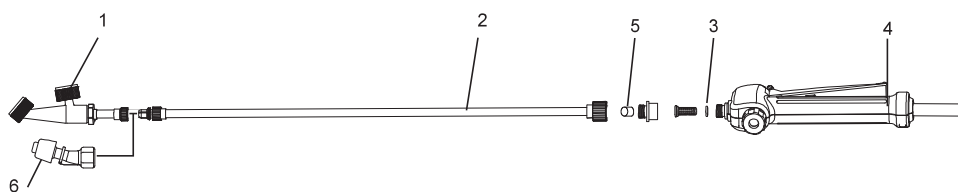

1	Форсунка с двумя головками вертикального типа	2	Удочка опрыскивателя	3	Уплотнительное кольцо
4	Ручка	5	Колпачок	6	Форсунка для гербицидов

Рис. 1

Ремень для переноски

Прикрепите ремень для переноски к подвескам устройства и крючкам для крепления ремня в надлежащем положении.

Наденьте ремень на плечи и отрегулируйте длину ремня. После этого застегните пояс так, чтобы работать было легко.

Чтобы отрегулировать длину ремня, тяните за обо конца ремня так, чтобы укоротить, или за два механизма расфиксации ремня, чтобы удлинить. См. Рис. 2.

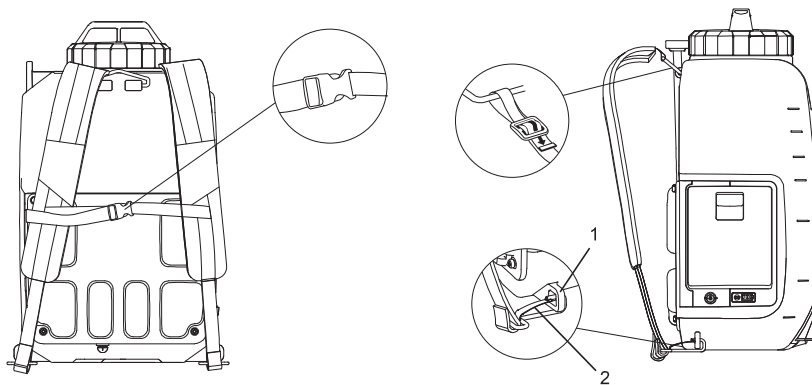

1	Держатель	2	Крючки для крепления
---	-----------	---	----------------------

Рис. 2

ФУНКЦИОНАЛЬНОЕ ОПИСАНИЕ

⚠ ВНИМАНИЕ:

Перед выполнением регулировок или проверкой исправности устройства убедитесь, что оно выключено, а аккумуляторная батарея извлечена.

Установка или извлечение аккумуляторной батареи

⚠ ВНИМАНИЕ:

- Всегда выключайте устройство перед установкой или извлечением аккумуляторной батареи.
- При установке или извлечении аккумуляторной батареи крепко держите устройство и саму батарею. Если вы не будете крепко держать устройство и аккумуляторную батарею, они могут выскользнуть из рук, что приведет к повреждению устройства и батареи, а также к травмам.
- Не применяйте силу при установке аккумуляторной батареи. Если батарея не входит легко, значит вы устанавливаете ее неправильно.
- Устанавливайте аккумуляторную батарею полностью, чтобы красный индикатор не был виден. В противном случае батарея может случайно выпасть из инструмента, что может причинить травму вам или окружающим.
- Открывая или закрывая крышку батарейного отсека, следите за тем, чтобы не прищемить пальцы.

Для установки аккумуляторной батареи потяните вниз фиксирующий рычаг и затем откройте крышку батареи. Совместите выступ на аккумуляторной батарее с пазом в корпусе и вложите туда батарею. Всегда полностью вставляйте ее до щелчка. См. Рис. 3.

Чтобы извлечь аккумуляторную батарею, вытащите ее из устройства, одновременно нажимая кнопку. См. Рис. 4.



Рис. 3



Рис. 4

Обозначение остаточного заряда батареи

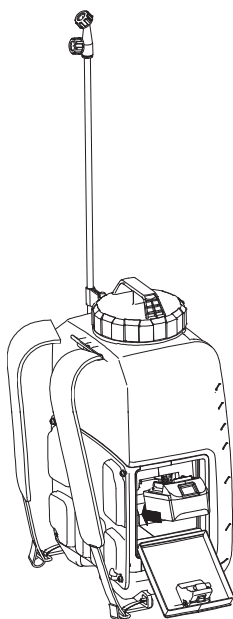
Чтобы посмотреть остаточный заряд батареи, нажмите на кнопку проверки, расположенную на устройстве. Лампы индикаторов включатся на несколько секунд. См. Рис. 5.

Лампы индикаторов		Остаточный заряд батареи
Вкл	Выкл	
■ ■ ■		от 50 % до 100 %
■ ■ □		от 30 % до 50 %
■ □ □		от 0 % до 30 %

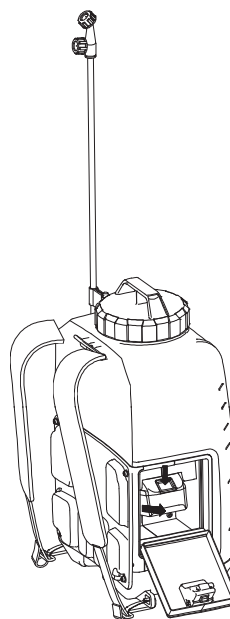
ПРИМЕЧАНИЕ.

- В зависимости от условий эксплуатации и температуры окружающей среды индикация может незначительно отличаться от фактической емкости.



Рис. 5

Система защиты устройства/батареи

Устройство оборудовано системой защиты. Эта система автоматически отключает питание двигателя, чтобы продлить срок службы устройства и батареи. Устройство автоматически остановится во время работы, если устройство или батарея будут находиться в одном из следующих условий.

- Защита от перегрузки: Когда устройство работает таким образом, что потребляет аномально высокий ток, оно автоматически останавливается без какой-либо индикации. В такой ситуации выключите устройство и остановите расходование, которое вызвало перегрузку устройства. Затем включите устройство для перезагрузки.
- Защита от переразряда: Когда заряд батареи становится низким, устройство автоматически останавливается. Если устройство не работает, даже при включении переключателей, извлеките аккумуляторную батарею из устройства и зарядите её.

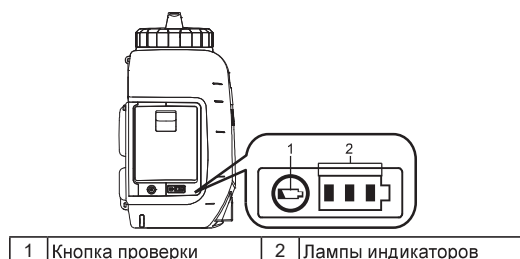
Обозначение оставшегося заряда батареи

Только для аккумуляторных батарей с индикатором









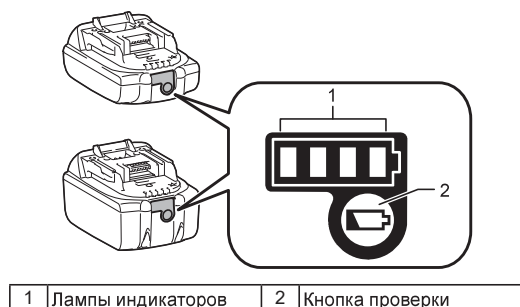

Рис. 6

Чтобы посмотреть оставшийся заряд батареи, нажмите на кнопку, расположенную на батарее. Индикаторы загораются на несколько секунд.

Лампы индикаторов			Оставшийся заряд
 Вкл	 Выкл	 Мигает	
			от 75 % до 100 %
			от 50 % до 75 %
			от 25 % до 50 %
			от 0 % до 25 %
			Зарядите батарею.
			Возможна неисправность батареи.

ПРИМЕЧАНИЕ. В зависимости от условий эксплуатации и температуры окружающей среды индикация может незначительно отличаться от фактической емкости.

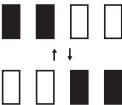
ПРИМЕЧАНИЕ. При срабатывании системы защиты батареи начинает мигать первый (крайний левый) индикатор.

Смешивание



ПРЕДУПРЕЖДЕНИЕ! Всегда следуйте инструкциям производителя химикатов по использованию, очистке и хранению, напечатанным на этикетках их продукции. Тщательно очищайте после каждого использования, следуя инструкциям в разделе «Обслуживание и очистка» настоящего руководства. Химикаты следует хранить в недоступном для детей месте. Несоблюдение этого может привести к серьезным травмам.



ПРЕДУПРЕЖДЕНИЕ! ИЗДЕЛИЕ ПРЕДНАЗНАЧЕНО ДЛЯ РАСПЫЛЕНИЯ БЫТОВЫХ ХИМИЧЕСКИХ ВЕЩЕСТВ ДЛЯ ДОМА И САДОВ, ТАКИХ, КАК ГЕРБИЦИДЫ, ФУНГИЦИДЫ, ИНСЕКТИЦИДЫ И УДОБРЕНИЯ.



ВНИМАНИЕ: Убедитесь, что в баке не осталось использованных ранее химикатов. В таком случае может произойти химическая реакция с образованием вредного газа.



ПРИМЕЧАНИЕ: Не переполняйте бак. Это может привести к повреждению устройства.



ПРИМЕЧАНИЕ: Распыляемая жидкость должна быть жидкой, как вода. Более густые жидкости не будут распыляться должным образом.

1. Снимите аккумулятор перед добавлением химической жидкости в бак.
2. Снимите крышку бака. См. Рис. 7.
3. Отмерьте рекомендованную жидкость. Стакан можно использовать для отмеривания до 200 мл (8 унций). См. Рис. 8.
4. С помощью мерного стакана осторожно влейте жидкость в бак через его заливное отверстие. Вы также можете полностью растворить химическую жидкость в воде в отдельной емкости, а затем вылить ее в бак. Убедитесь, что сетчатый фильтр для заправки бака находится на месте. См. Рис. 9.
5. Затяните крышку бака. См. Рис. 10.
6. Промойте мерный стакан чистой водой.

* Ёмкость в комплект не входит.

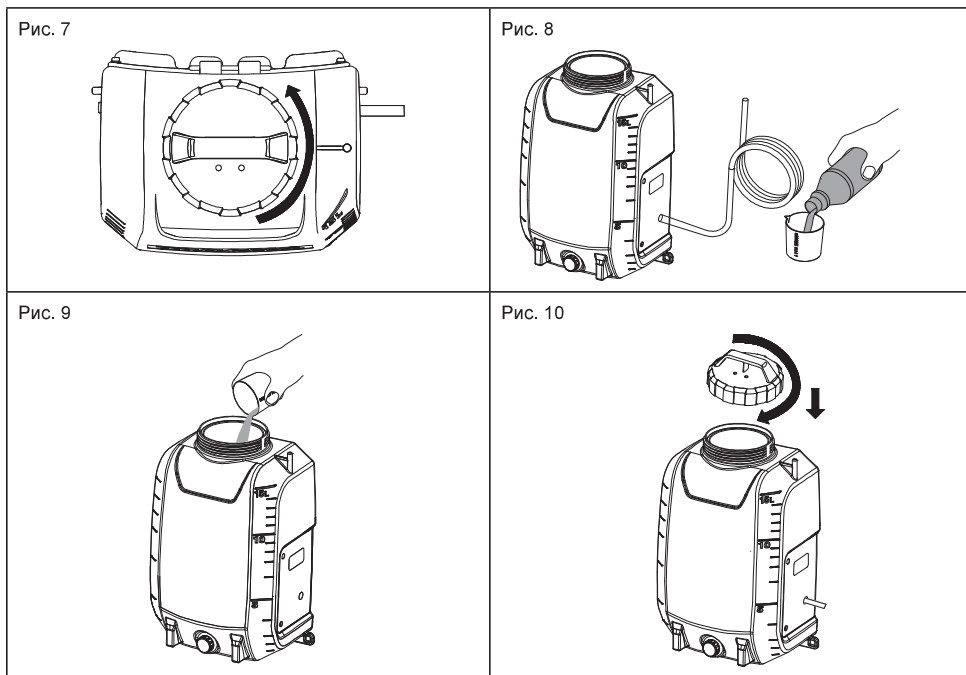

ЭКСПЛУАТАЦИЯ



ПРЕДУПРЕЖДЕНИЕ! Риск пожара или взрыва. Зона распыления должна быть хорошо вентилируемой, удаленной от искр или пламени.



ПРЕДУПРЕЖДЕНИЕ! Гайка отвода жидкости должна всегда быть надежно затянута во время работы.



ПРЕДУПРЕЖДЕНИЕ! Перед выполнением операций убедитесь, что ремень для переноски не ослаблен и не отсоединён.

ВНИМАНИЕ:

Убедитесь, что ремень для переноски надежно закреплен во время эксплуатации устройства.

Включение/выключение устройства

1. Перед работой на устройстве наденьте защитные очки и прочее защитное снаряжение.
2. Нажмите переключатель ВКЛ/ВЫКЛ, чтобы запустить машину.
3. Нажмите и удерживайте рычаг, чтобы начать распыление. См. Рис. 11.
4. Отпустите рычаг, чтобы остановить распыление.
5. Нажмите переключатель ВКЛ/ВЫКЛ, чтобы выключить устройство.

Фиксация

Функция фиксации удобна для непрерывного распыления или при покрытии большой площади.

1. Чтобы зафиксировать, нажмите на рычаг и потяните кнопку фиксации назад, затем отпустите рычаг. См. Рис. 12.
2. Чтобы освободить фиксацию, нажмите на рычаг и толкните кнопку фиксации вперед.

Примечание: Перед установкой батарейного блока в устройство убедитесь, что рычаг не зафиксирован.



Рис. 11

Рис. 12

Присоединение форсунки

Аккумуляторный садовый опрыскиватель поставляется с двумя форсунками. Прикрутите форсунку к концу удочки опрыскивателя. Используйте только оригинальную сменную форсунку.

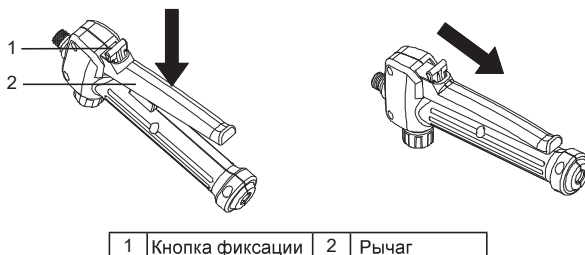

Рис. 13

Опрыскивание

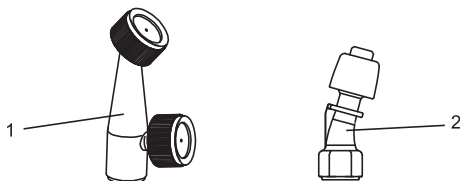

ПРЕДУПРЕЖДЕНИЕ! Никогда не ставьте устройство на землю во время использования. Ни в коем случае не допускайте намочания устройства и батареи. Не распыляйте вблизи или непосредственно против устройства.

1. Направляйте форсунку опрыскивателя прямо на растения или объекты, которые вы хотите обработать.
2. Никогда не направляйте распыляющий наконечник удочки на себя или других людей.
3. Не забывайте о брызгах, становитесь достаточно далеко от распыляемого объекта, чтобы брызги не попали на вас.
4. Никогда не распыляйте в направлении людей или животных; всегда распыляйте по ветру.
5. Избегайте опрыскивания в ветреные дни. Брызги может случайно задуть на растения или объекты, которые нельзя опрыскивать.
6. Следите за объемным расходом при нанесении и время от времени проверяйте объем в баке.

ОБСЛУЖИВАНИЕ И ОЧИСТКА

ВНИМАНИЕ:

Прежде чем пытаться выполнить осмотр или провести техническое обслуживание устройства, выключите его и извлеките аккумуляторную батарею.

Ремонт и любое другое техническое обслуживание или регулировка должны выполняться авторизованными или заводскими сервисными центрами Makita. При этом всегда должны использоваться оригинальные запасные части Makita. Это обеспечивает безопасность и надежность изделия.

ОБСЛУЖИВАНИЕ



ПРЕДУПРЕЖДЕНИЕ! Во избежание серьезных травм всегда извлекайте батарейный блок из устройства на время чистки или выполнения любого обслуживания.



ПРЕДУПРЕЖДЕНИЕ! Всегда используйте защиту для глаз с боковыми щитками или очками, маркированными в соответствии с ANSI Z87.1. Несоблюдение этого правила может привести к попаданию жидкости в глаза и привести к серьезным травмам.



ПРЕДУПРЕЖДЕНИЕ! При обслуживании используйте только идентичные запасные части. Использование любых других деталей может привести к возникновению опасности или к повреждению изделия.



ПРЕДУПРЕЖДЕНИЕ! Ни в коем случае не допускайте контакта тормозной жидкости, бензина, проникающих масел и т.д. с пластиковыми деталями. Химикаты могут повредить, ослабить или разрушить пластик, что может привести к серьезным травмам.



ПРИМЕЧАНИЕ: Периодически осматривайте все изделие на предмет наличия поврежденных, отсутствующих или ослабленных деталей, таких как винты, гайки, болты, колпачки и т.д. Надежно затяните все крепежные детали и колпачки и не используйте данное изделие, пока все отсутствующие или поврежденные детали не будут заменены. За помощью обращайтесь в службу поддержки клиентов или в квалифицированный сервисный центр.



ПРИМЕЧАНИЕ: Запрещается использовать бензин, бензол, растворитель, спирт и подобные вещества. Это может привести к потере цвета, деформации и трещинам.

ОБЩЕЕ ОБСЛУЖИВАНИЕ: Избегайте использования растворителей при чистке пластиковых деталей. Большинство пластмасс легко повреждаются различными типами коммерческих растворителей и могут быть повреждены при их использовании. Используйте чистую ткань для удаления грязи, пыли, масла, жира и т.д. Если не указано иное, мы рекомендуем раз в 2 года привлекать квалифицированного технического специалиста для проверки оборудования.

ЧИСТКА УСТРОЙСТВА



ПРЕДУПРЕЖДЕНИЕ! Всегда храните и утилизируйте химикаты надлежащим образом. Утилизация загрязненной воды для ополаскивания должна производиться в соответствии с местными постановлениями и законами.

СЛИВ БАКА

Если после распыления в баке осталась жидкость, бак следует слить перед очисткой.

- Снимите батарейный блок.
- Слейте содержимое через область заправки и отвод жидкости.

ПРИМЕЧАНИЕ. Убедитесь, что уплотнительное кольцо внутри колпачка находится на месте.

ПРИМЕЧАНИЕ. Слейте жидкость обратно в исходную емкость. Не храните химическую жидкость в баке.

ЧИСТКА БАКА

- Заполните бак чистой водой примерно на одну треть. Можно добавить небольшое количество мягкого бытового моющего средства.

ПРИМЕЧАНИЕ: Никогда не используйте легковоспламеняющиеся химикаты или абразивные чистящие средства для чистки бака.

- Протрите бак снаружи чистой сухой тканью.
- Заново установите батарейный блок. Распыляйте до тех пор, пока бак не будет опорожнен. Обязательно направляйте распылитель на место, которое не будет повреждено распыляемым раствором.
- Долейте и повторите процедуру чистой водой. Возможно, понадобится промыть бак более одного раза, а затем снова слить его, как указано выше.
- Дайте всем частям полностью высохнуть перед повторной установкой частей и складированием устройства.

ЧИСТКА ФОРСУНКИ

Если форсунка засорилась, очистите её согласно следующим шагам.

- Снимите батарейный блок.
- Открутите и снимите форсунку с удочки опрыскивателя.
- Проталкивайте небольшой провод через открытые отверстия, чтобы очистить от мусора. Затем промойте чистой водой. См. Рис. 14.



Рис. 14

ЧИСТКА НАСОСА

Если опрыскиватель не может забрать жидкость из бака или не может распылять жидкость при первом использовании или после длительного хранения. Для очистки насоса выполните следующие процедуры:

1. Выключите устройство и выньте батарею.
2. Снимите удочку опрыскивателя с ручки.
3. Слейте оставшуюся жидкость или поместите остатки жидкости в другую ёмкость, чтобы убедиться, что бак пуст.
4. Отвинтите красный колпачок, чтобы открыть отверстие для подачи воды, а затем подсоедините отверстие к водопроводному крану. Убедитесь, что уплотнительное кольцо находится внутри красного колпачка. См. Рис. 15.
5. Медленно откройте водопроводный кран и одновременно нажмите на рычаг, чтобы смыть водой весь мусор, приставший к насосу. См. Рис. 16.
6. Отсоедините водопроводный кран и закрутите красный колпачок. Убедитесь, что уплотнительное кольцо внутри колпачка находится на месте.

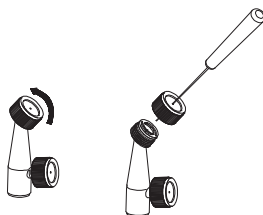
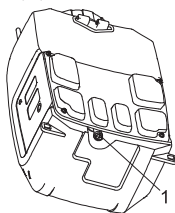

1	Красный колпачок	2	Уплотнительное кольцо
---	------------------	---	-----------------------

Рис. 15



Рис. 16

ДОПОЛНИТЕЛЬНЫЕ АКСЕССУАРЫ

ВНИМАНИЕ:

Эти аксессуары или дополнительные элементы рекомендуется использовать с изделием Makita, указанным в данном руководстве. Использование других аксессуаров или принадлежностей может привести к получению травм. Используйте аксессуары или принадлежности только по назначению.

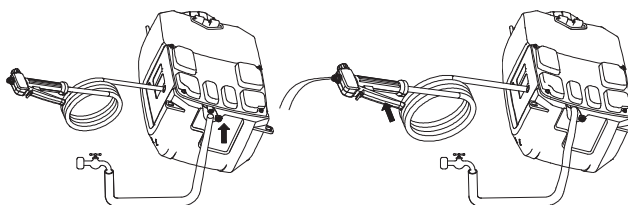
Если вам нужна помощь в получении более подробной информации об этих аксессуарах, обратитесь в ваш Сервисный центр Makita.

- Оригинальная батарея и зарядное устройство Makita.

ПРИМЕЧАНИЕ.

- Некоторые элементы из списка могут быть включены в пакет изделия в качестве стандартных аксессуаров. Комплект поставки может отличаться в разных странах.

Makita Europe N.V.

Jan-Baptist Vinkstraat 2, 3070 Kortenberg, Belgium

Makita Corporation

3-11-8, Sumiyoshi-cho, Anjo, Aichi 446-8502 Japan

www.makita.com



DUS108-10L-SE9(CE)-2310
EN, FR, DE, IT, NL, ES, PT, DA, EL,
TR, SV, NO, FI, LV, LT, ET, RU