



EN	Cordless Impact Driver	INSTRUCTION MANUAL	5
SL	Akumulatorski udarni vijačnik	NAVODILA ZA UPORABO	17
SQ	Trapan me goditje me bateri	MANUALI I PËRDORIMIT	28
BG	Акумулаторен ударен винтоверт	РЪКОВОДСТВО ЗА ЕКСПЛОАТАЦИЯ	40
HR	Akumulatorski udarni zavrtlač	PRIRUČNIK S UPUTAMA	53
MK	Безжичен ударен одвртувач	УПАТСТВО ЗА УПОТРЕБА	65
SR	Бежични ударни одвртач	УПУТСТВО ЗА УПОТРЕБУ	77
RO	Mașină de înșurubat cu impact cu acumulator	MANUAL DE INSTRUCȚIUNI	89
UK	Бездротовий ударний шурупверт	ІНСТРУКЦІЯ З ЕКСПЛУАТАЦІЇ	101
RU	Аккумуляторный ударный шурупверт	РУКОВОДСТВО ПО ЕКСПЛУАТАЦИИ	114

IMPORTANT: Read Before Using.

POMEMBNO: Pred uporabo preberite.

E RËNDËSISHME: Lexojeni përpara përdorimit.

ВАЖНО: Прочетете преди употреба.

VAŽNO: Pročitajte prije upotrebe.

ВАЖНО: Прочитајте пред употребата.

ВАЖНО: Прочитајте пре употребе.

IMPORTANT: Cititij înainte de utilizare.

ВАЖЛИВО: Прочитајте перед використанням.

ВАЖНО! Прочтите перед использованием.

TD001G



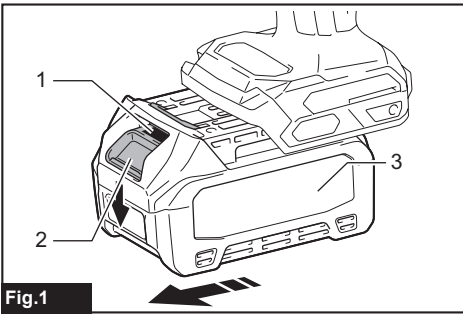

Fig.1

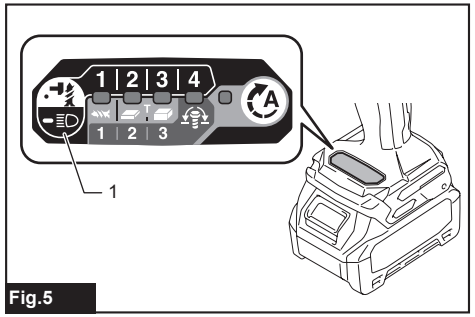

Fig.5

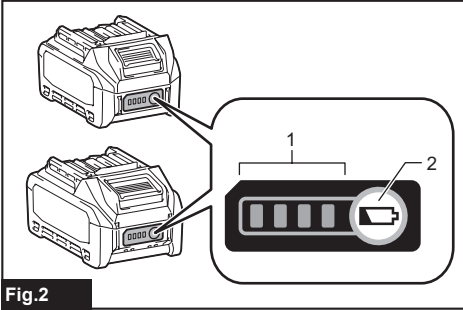

Fig.2

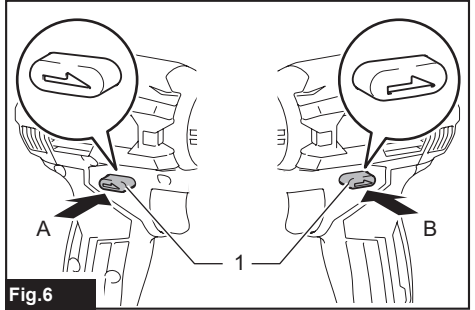

Fig.6

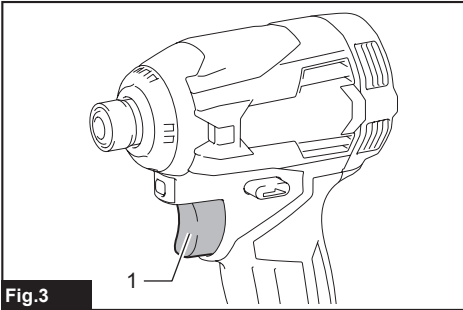

Fig.3

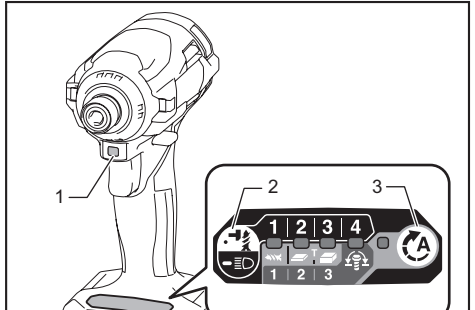

Fig.7

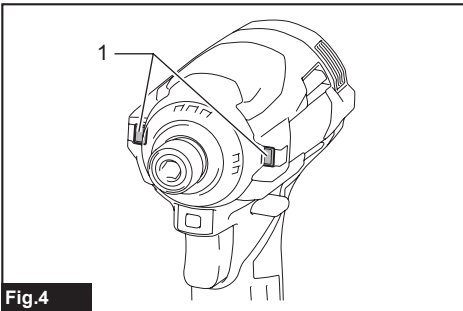

Fig.4

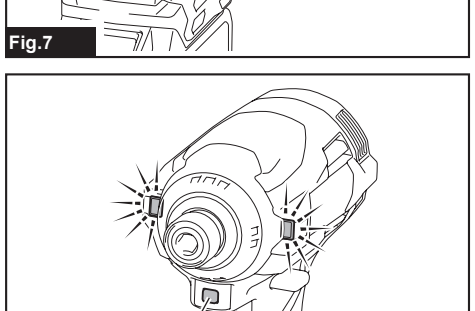

Fig.8

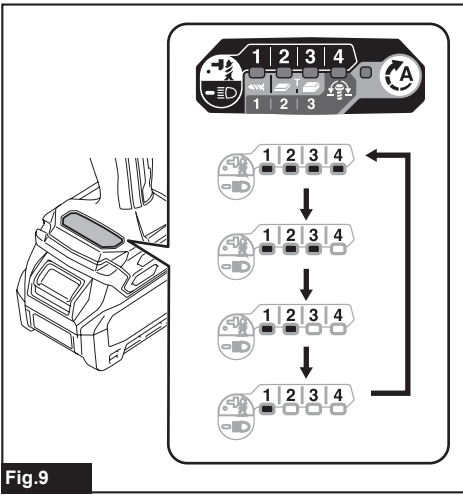

Fig.9

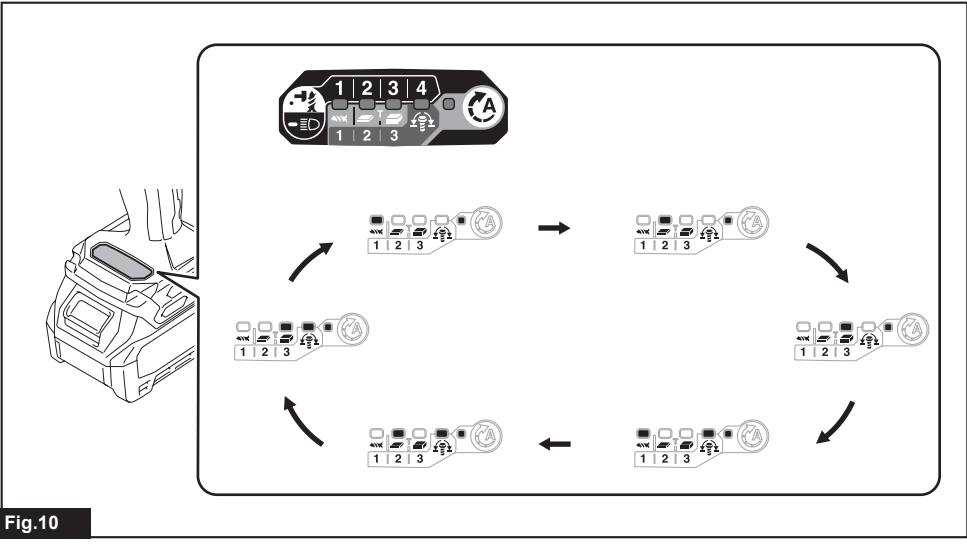

Fig.10

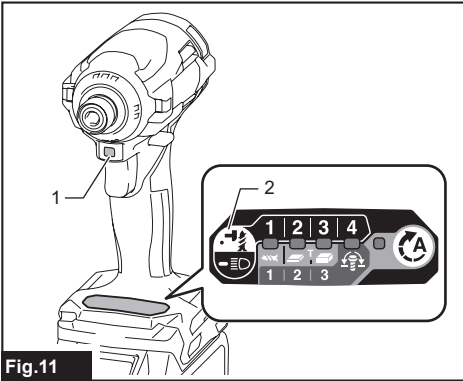

Fig.11

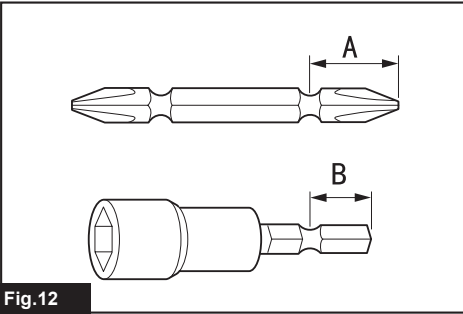
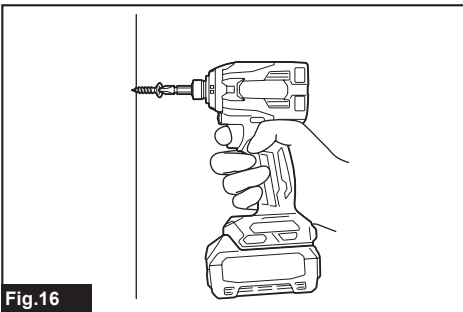
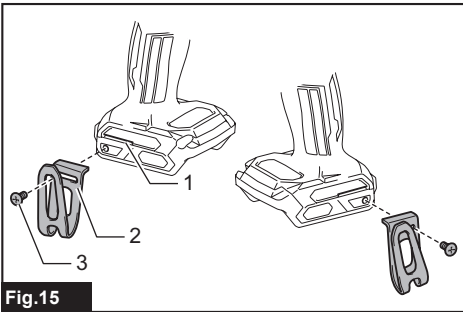
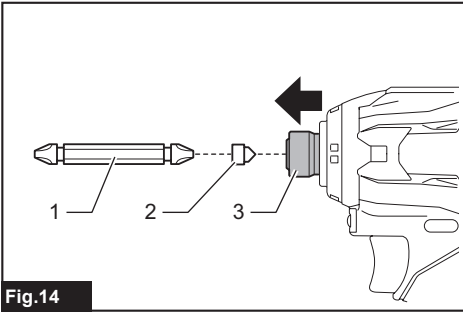
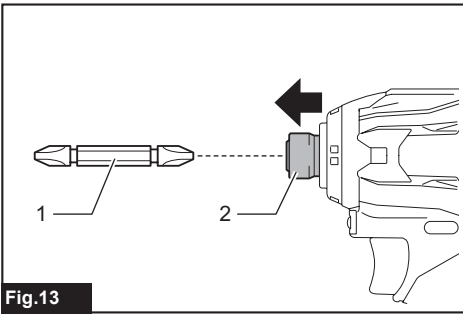

Fig.12



SPECIFICATIONS

Model:		TD001G
Fastening capacities	Machine screw	4 mm - 8 mm
	Standard bolt	5 mm - 16 mm
	High tensile bolt	5 mm - 14 mm
No load speed (RPM)	4 (Max impact mode)	0 - 3,700 min ⁻¹
	3 (Hard impact mode)	0 - 3,200 min ⁻¹
	2 (Medium impact mode)	0 - 2,100 min ⁻¹
	1 (Soft impact mode)	0 - 1,100 min ⁻¹
	Wood mode	0 - 1,800 min ⁻¹
	T mode (1)	0 - 2,400 min ⁻¹
	T mode (2)	0 - 3,700 min ⁻¹
	Bolt mode (1)	0 - 2,500 min ⁻¹
	Bolt mode (2)	0 - 3,700 min ⁻¹
	Bolt mode (3)	0 - 3,700 min ⁻¹
Impacts per minute	4 (Max impact mode)	0 - 4,400 min ⁻¹
	3 (Hard impact mode)	0 - 3,600 min ⁻¹
	2 (Medium impact mode)	0 - 2,600 min ⁻¹
	1 (Soft impact mode)	0 - 1,100 min ⁻¹
	Wood mode	0 - 4,400 min ⁻¹
	T mode (1)	-
	T mode (2)	0 - 2,600 min ⁻¹
	Bolt mode (1)	-
	Bolt mode (2)	0 - 4,400 min ⁻¹
Bolt mode (3)	0 - 4,400 min ⁻¹	
Rated voltage	D.C. 36 V - 40 V max	
Overall length	120 mm	
Net weight	1.7 - 2.0 kg	

- Due to our continuing program of research and development, the specifications herein are subject to change without notice.
- Specifications may differ from country to country.
- The weight may differ depending on the attachment(s), including the battery cartridge. The lightest and heaviest combination, according to EPTA-Procedure 01/2014, are shown in the table.

Applicable battery cartridge and charger

Battery cartridge	BL4025 / BL4040
Charger	DC40RA

- Some of the battery cartridges and chargers listed above may not be available depending on your region of residence.

⚠ WARNING: Only use the battery cartridges and chargers listed above. Use of any other battery cartridges and chargers may cause injury and/or fire.

Intended use

The tool is intended for screw driving in wood, metal and plastic.

Noise

The typical A-weighted noise level determined according to EN62841-2-2:

Sound pressure level (L_{pA}): 96 dB(A)

Sound power level (L_{WA}): 107 dB (A)

Uncertainty (K): 3 dB(A)

NOTE: The declared noise emission value(s) has been measured in accordance with a standard test method and may be used for comparing one tool with another.

NOTE: The declared noise emission value(s) may also be used in a preliminary assessment of exposure.

⚠ WARNING: Wear ear protection.

⚠ WARNING: The noise emission during actual use of the power tool can differ from the declared value(s) depending on the ways in which the tool is used especially what kind of workpiece is processed.

⚠ WARNING: Be sure to identify safety measures to protect the operator that are based on an estimation of exposure in the actual conditions of use (taking account of all parts of the operating cycle such as the times when the tool is switched off and when it is running idle in addition to the trigger time).

Vibration

The vibration total value (tri-axial vector sum) determined according to EN62841-2-2:
Work mode: impact tightening of fasteners of the maximum capacity of the tool
Vibration emission (a_{h1}): 10.0 m/s²
Uncertainty (K): 1.5 m/s²

NOTE: The declared vibration total value(s) has been measured in accordance with a standard test method and may be used for comparing one tool with another.

NOTE: The declared vibration total value(s) may also be used in a preliminary assessment of exposure.

⚠ WARNING: The vibration emission during actual use of the power tool can differ from the declared value(s) depending on the ways in which the tool is used especially what kind of workpiece is processed.

⚠ WARNING: Be sure to identify safety measures to protect the operator that are based on an estimation of exposure in the actual conditions of use (taking account of all parts of the operating cycle such as the times when the tool is switched off and when it is running idle in addition to the trigger time).

EC Declaration of Conformity

For European countries only

The EC declaration of conformity is included as Annex A to this instruction manual.

SAFETY WARNINGS

General power tool safety warnings

⚠ WARNING: Read all safety warnings, instructions, illustrations and specifications provided with this power tool. Failure to follow all instructions listed below may result in electric shock, fire and/or serious injury.

Save all warnings and instructions for future reference.

The term "power tool" in the warnings refers to your mains-operated (corded) power tool or battery-operated (cordless) power tool.

Cordless impact driver safety warnings

1. **Hold the power tool by insulated gripping surfaces, when performing an operation where the fastener may contact hidden wiring.** Fasteners contacting a "live" wire may make exposed metal parts of the power tool "live" and could give the operator an electric shock.
2. **Always be sure you have a firm footing. Be sure no one is below when using the tool in high locations.**
3. **Hold the tool firmly.**
4. **Wear ear protectors.**
5. **Do not touch the bit or the workpiece immediately after operation. They may be extremely hot and could burn your skin.**
6. **Keep hands away from rotating parts.**
7. **Use auxiliary handle(s), if rotating with the tool.** Loss of control can cause personal injury.
8. **Hold the power tool by insulated gripping surfaces, when performing an operation where the cutting accessory may contact hidden wiring.** Cutting accessory contacting a "live" wire may make exposed metal parts of the power tool "live" and could give the operator an electric shock.

SAVE THESE INSTRUCTIONS.

⚠ WARNING: DO NOT let comfort or familiarity with product (gained from repeated use) replace strict adherence to safety rules for the subject product.

MISUSE or failure to follow the safety rules stated in this instruction manual may cause serious personal injury.

Important safety instructions for battery cartridge

1. **Before using battery cartridge, read all instructions and cautionary markings on (1) battery charger, (2) battery, and (3) product using battery.**
2. **Do not disassemble or tamper the battery cartridge.** It may result in a fire, excessive heat, or explosion.
3. **If operating time has become excessively shorter, stop operating immediately.** It may result in a risk of overheating, possible burns and even an explosion.
4. **If electrolyte gets into your eyes, rinse them out with clear water and seek medical attention right away.** It may result in loss of your eyesight.

5. **Do not short the battery cartridge:**
 - (1) **Do not touch the terminals with any conductive material.**
 - (2) **Avoid storing battery cartridge in a container with other metal objects such as nails, coins, etc.**
 - (3) **Do not expose battery cartridge to water or rain. A battery short can cause a large current flow, overheating, possible burns and even a breakdown.**
6. **Do not store the tool and battery cartridge in locations where the temperature may reach or exceed 50 °C (122 °F).**
7. **Do not incinerate the battery cartridge even if it is severely damaged or is completely worn out. The battery cartridge can explode in a fire.**
8. **Do not nail, cut, crush, throw, drop the battery cartridge, or hit against a hard object to the battery cartridge.** Such conduct may result in a fire, excessive heat, or explosion.
9. **Do not use a damaged battery.**
10. **The contained lithium-ion batteries are subject to the Dangerous Goods Legislation requirements.** For commercial transports e.g. by third parties, forwarding agents, special requirement on packaging and labeling must be observed. For preparation of the item being shipped, consulting an expert for hazardous material is required. Please also observe possibly more detailed national regulations. Tape or mask off open contacts and pack up the battery in such a manner that it cannot move around in the packaging.
11. **When disposing the battery cartridge, remove it from the tool and dispose of it in a safe place. Follow your local regulations relating to disposal of battery.**
12. **Use the batteries only with the products specified by Makita.** Installing the batteries to non-compliant products may result in a fire, excessive heat, explosion, or leak of electrolyte.
13. **If the tool is not used for a long period of time, the battery must be removed from the tool.**
14. **During and after use, the battery cartridge may take on heat which can cause burns or low temperature burns. Pay attention to the handling of hot battery cartridges.**
15. **Do not touch the terminal of the tool immediately after use as it may get hot enough to cause burns.**
16. **Do not allow chips, dust, or soil stuck into the terminals, holes, and grooves of the battery cartridge.** It may result in poor performance or breakdown of the tool or battery cartridge.
17. **Unless the tool supports the use near a high-voltage electrical power lines, do not use the battery cartridge near a high-voltage electrical power lines.** It may result in a malfunction or breakdown of the tool or battery cartridge.

SAVE THESE INSTRUCTIONS.

CAUTION: Only use genuine Makita batteries. Use of non-genuine Makita batteries, or batteries that have been altered, may result in the battery bursting causing fires, personal injury and damage. It will also void the Makita warranty for the Makita tool and charger.

Tips for maintaining maximum battery life

1. **Charge the battery cartridge before completely discharged. Always stop tool operation and charge the battery cartridge when you notice less tool power.**
2. **Never recharge a fully charged battery cartridge. Overcharging shortens the battery service life.**
3. **Charge the battery cartridge with room temperature at 10 °C - 40 °C (50 °F - 104 °F). Let a hot battery cartridge cool down before charging it.**
4. **When not using the battery cartridge, remove it from the tool or the charger.**
5. **Charge the battery cartridge if you do not use it for a long period (more than six months).**

FUNCTIONAL DESCRIPTION

CAUTION: Always be sure that the tool is switched off and the battery cartridge is removed before adjusting or checking function on the tool.

Installing or removing battery cartridge

CAUTION: Always switch off the tool before installing or removing of the battery cartridge.

CAUTION: Hold the tool and the battery cartridge firmly when installing or removing battery cartridge. Failure to hold the tool and the battery cartridge firmly may cause them to slip off your hands and result in damage to the tool and battery cartridge and a personal injury.

► Fig. 1: 1. Red indicator 2. Button 3. Battery cartridge

To remove the battery cartridge, slide it from the tool while sliding the button on the front of the cartridge.

To install the battery cartridge, align the tongue on the battery cartridge with the groove in the housing and slip it into place. Insert it all the way until it locks in place with a little click. If you can see the red indicator on the upper side of the button, it is not locked completely.

CAUTION: Always install the battery cartridge fully until the red indicator cannot be seen. If not, it may accidentally fall out of the tool, causing injury to you or someone around you.

CAUTION: Do not install the battery cartridge forcibly. If the cartridge does not slide in easily, it is not being inserted correctly.

Indicating the remaining battery capacity

Press the check button on the battery cartridge to indicate the remaining battery capacity. The indicator lamps light up for a few seconds.

► Fig.2: 1. Indicator lamps 2. Check button

Indicator lamps			Remaining capacity
Lighted	Off	Blinking	
■	□	▧	75% to 100%
■ ■ ■ ■			
■ ■ ■ ■	□		50% to 75%
■ ■ ■ □	□ □		25% to 50%
■ □ □ □	□ □ □ □		0% to 25%
▧ □ □ □	□ □ □ □		Charge the battery.
■ ■ □ □	□ □ □ □		The battery may have malfunctioned.
□ □ ■ ■	□ □ □ □	↑ ↓	

NOTE: Depending on the conditions of use and the ambient temperature, the indication may differ slightly from the actual capacity.

Tool / battery protection system

The tool is equipped with a tool/battery protection system. This system automatically cuts off power to the motor to extend tool and battery life. The tool will automatically stop during operation if the tool or battery is placed under one of the following conditions:

Overload protection

When the battery is operated in a manner that causes it to draw an abnormally high current, the tool stops automatically. In this situation, turn the tool off and stop the application that caused the tool to become overloaded. Then turn the tool on to restart.

Overheat protection

When the tool is overheated, the tool stops automatically, and the front lamps blink. In this situation, let the tool cool before turning the tool on again.

Overdischarge protection

When the battery capacity is not enough, the tool stops automatically. In this case, remove the battery from the tool and charge the battery.

Switch action

► Fig.3: 1. Switch trigger

CAUTION: Before installing the battery cartridge into the tool, always check to see that the switch trigger actuates properly and returns to the "OFF" position when released.

To start the tool, simply pull the switch trigger. Tool speed is increased by increasing pressure on the switch trigger. Release the switch trigger to stop.

NOTE: The tool automatically stops if you keep pulling the switch trigger for about 6 minutes.

NOTE: While pulling the switch trigger, any other buttons do not work.

Lighting up the front lamp

CAUTION: Do not look in the light or see the source of light directly.

► Fig.4: 1. Front lamp

► Fig.5: 1. Button 

Pull the switch trigger to turn on the front lamps. To turn off, release the switch trigger. The front lamps go out approximately 10 seconds after releasing the switch trigger.

To turn off the front lamps within 10 seconds, press and hold the  button for a few seconds.

To disable the front lamps, turn off the lamp status. To turn off the lamp status, first pull and release the switch trigger. Within 10 seconds after releasing the switch trigger, press and hold the button  for a few seconds. When the lamp status is off, the front lamps will not turn on even if the trigger is pulled.

To turn on the lamp status again, press and hold the button  for a few seconds.

NOTE: When the tool is overheated, the front lamps flash for one minute, and then the LED display goes off. In this case, cool down the tool before operating again.

NOTE: To confirm the lamp status, pull the trigger. When the front lamps light up by pulling the switch trigger, the lamp status is on. When the front lamps do not light up, the lamp status is off.

NOTE: Use a dry cloth to wipe the dirt off the lens of the front lamps. Be careful not to scratch the lens of front lamps, or it may lower the illumination.

Reversing switch action

► Fig.6: 1. Reversing switch lever

CAUTION: Always check the direction of rotation before operation.

CAUTION: Use the reversing switch only after the tool comes to a complete stop. Changing the direction of rotation before the tool stops may damage the tool.

CAUTION: When not operating the tool, always set the reversing switch lever to the neutral position.

This tool has a reversing switch to change the direction of rotation. Depress the reversing switch lever from the A side for clockwise rotation or from the B side for counterclockwise rotation.

When the reversing switch lever is in the neutral position, the switch trigger cannot be pulled.

Changing the application mode

What's the application mode?



The application mode is the variation of the driving rotation and impact which are already preset in the tool. By choosing a suitable application mode depending on the work, you can accomplish quicker work and/or more beautiful finish.



This tool features following application modes:



Impact force

- 4 (Max)
- 3 (Hard)
- 2 (Medium)
- 1 (Soft)

Assist type



- Wood mode
- T mode  (1)
- T mode  (2)
- Bolt mode (1) (clockwise/counterclockwise)
- Bolt mode (2) (clockwise/counterclockwise)
- Bolt mode (3) (clockwise/counterclockwise)

The application mode can be changed by the button , , or the quick mode-switching button.

► **Fig.7:** 1. Quick mode-switching button
2. Button  3. Button 

By registering a certain application mode to the tool, you can switch to the registered application mode by just pressing the quick mode-switching button (quick mode-switching function).

NOTE: When none of the lamp on the panel is lit, pull the switch trigger once before pressing the quick mode-switching button.

NOTE: You will not be able to change the application mode if you do not operate the tool for approximately one minute. In this case, pull the switch trigger once and press the  button,  button, or quick mode-switching button.

NOTE: Refer to "Registering the application mode" in "Quick mode-switching function" section for how to register the application mode.

Quick mode-switching button

The function of the quick mode-switching button varies depending on whether you have registered the application mode to the tool.

► **Fig.8:** 1. Quick mode-switching button

When the application mode is not registered:

The level of impact force changes every time you press the quick mode-switching button. The front lamps on both sides will flash once when the impact force is changed by pressing the quick mode-switching button.

When the application mode is registered:

The tool switches between the registered application mode and current application mode every time you press the quick mode-switching button. The front lamps on both sides will flash once when the application mode is changed by pressing the quick mode-switching button.

NOTE: When the lamp status is off, the front lamps will not flash even when the application mode is changed by pressing the quick mode-switching button.

NOTE: Refer to "Registering the application mode" in "Quick mode-switching function" section for how to register the application mode.

Disabling the quick mode-switching button

You can also disable the quick mode-switching button. After disabling, the quick mode-switching button will not work for changing the impact force and switching the application mode.

To disable the quick mode-switching button, press and hold the quick mode-switching button and the button  at the same time until the all lamps on the panel blink.











To resume the quick mode-switching button, perform the same procedure as above again.

NOTE: Registering and erasing the application mode can be performed even if the quick mode-switching button is disabled. After registering or erasing the application mode, the quick mode-switching button will be activated.

Quick reference

The following table shows the functions of the quick mode-switching button.

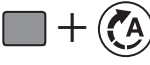
■ indicates the quick mode-switching button.

Button(s) / Purpose	Action	How to confirm
 (When quick mode-switching function is OFF) Changing the impact force by the quick mode-switching button	Press	 The front lamps on the tool flash once.
 (When quick mode-switching function is ON) Switching to the registered application mode	Press	 The front lamps on the tool flash once.
 Registering the application mode	Press and hold (each button)	Example: Wood mode is registered  The lamp of desired application mode blinks.
 Erasing the registered application mode	Press and hold (each button)	 All impact force grade lamps blink.
 Disabling/resuming the quick mode-switching button	Press and hold (each button)	 All lamps on the panel blink.

: The lamp is blinking.



Changing the impact force

You can change the impact force in four steps: 4 (max), 3 (hard), 2 (medium), and 1 (soft).

This allows a tightening suitable to the work.

The level of impact force changes every time you press the button  or the quick mode-switching button.

You can change the impact force within approximately one minute after releasing the switch trigger.

NOTE: You can extend the time to change the impact force approximately one minute if you press the button , , or the quick mode-switching button.

► Fig.9

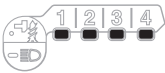
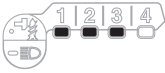
Application mode (Impact force grade displayed on panel)	Maximum blows	Purpose	Example of application
4 (Max) 	4,400 min ⁻¹ (/min)	Tightening with the maximum force and speed.	Driving screws to underwork materials, tightening long screws or bolts.
3 (Hard) 	3,600 min ⁻¹ (/min)	Tightening with less force and speed than Max mode (easier to control than Max mode).	Driving screws to underwork materials, tightening bolts.

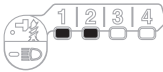
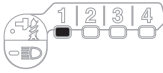
Application mode (Impact force grade displayed on panel)	Maximum blows	Purpose	Example of application
2 (Medium) 	2,600 min ⁻¹ (/min)	Tightening when a good finishing is needed.	Driving screws to finishing boards or plaster boards.
1 (Soft) 	1,100 min ⁻¹ (/min)	Tightening with less force to avoid screw thread breakage.	Tightening sash screws or small screws such as M6.

: The lamp is on.

NOTE: When none of the lamp on the panel is lit, pull the switch trigger once before pressing the button  or the quick mode-switching button.



NOTE: All lamps on the switch panel go out when the tool is turned off to save the battery power. The impact force grade can be checked by pulling the switch trigger to the extent that the tool does not operate.

Changing assist type

This tool employs assist function that offers several easy-to-use application modes for driving screws with good control.



The type of the application mode changes every time you press the button .

You can change the assist type within approximately one minute after releasing the switch trigger.

NOTE: You can extend the time to change the assist type approximately one minute if you press the button , , or the quick mode-switching button.

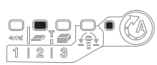
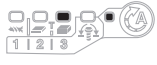
► Fig.10

Application mode (Assist type displayed on panel)	Maximum blows	Feature	Purpose
Wood mode * 	4,400 min ⁻¹ (/min)	This mode helps to prevent a screw from falling at the beginning of driving. The tool drives a screw with low-speed rotation at first. After the tool starts to impact, the rotation speed increases and reaches the maximum speed.	Tightening long screws.
T mode (1) * 	— (The tool stops rotating soon after impact starts.)	This mode helps to prevent the screws from over-tightening. It also accomplishes quick operation and good finish at the same time. The tool drives a screw with high-speed rotation and stops soon after the tool starts to impact. NOTE: The timing to stop the driving varies depending on the type of the screw and material to be driven. Make a test driving before using this mode.	Driving self-drilling screws to a thin metal plate with good finish.
T mode (2) * 	2,600 min ⁻¹ (/min)	This mode helps to prevent the screws from breakage and stripping. It also accomplishes quick operation and good finish at the same time. The tool drives a screw with high-speed rotation and slows down the rotation when the tool starts to impact. NOTE: Release the switch trigger as soon as the tightening finished to avoid overtightening.	Driving self-drilling screws to a thick metal plate with good finish.

Application mode (Assist type displayed on panel)	Maximum blows	Feature	Purpose
Bolt mode	–	<p>Clockwise This mode helps to repeat screwdriving continuously with equal torque. The stroke of the switch trigger to reach maximum speed will become short in this mode.</p> <p>Counterclockwise This mode helps to prevent a bolt from falling off. When loosening a bolt with the tool driving in counterclockwise rotation, the tool automatically stops or slows down after the bolt/nut gets enough loosened. The stroke of the switch trigger to reach maximum speed will become short in this mode.</p> <p>NOTE: The timing to stop the driving varies depending on the type of the screw and material to be driven. Make a test driving before using this mode.</p>	<p>Clockwise Preventing over tightening of bolts.</p> <p>Counterclockwise Loosening bolts.</p>
Bolt mode (1) 	–	<p>Clockwise The tool stops automatically as soon as it has started impact blows.</p> <p>Counterclockwise The impact force is 2. The tool stops automatically as soon as it has stopped impacting.</p>	–
Bolt mode (2) 	–	<p>Clockwise The tool stops automatically approximately 0.3 second later from the moment that the tool has started impact blows.</p> <p>Counterclockwise The impact force is 4. The tool stops automatically as soon as it has stopped impacting.</p>	–
Bolt mode (3) 	–	<p>Clockwise The tool stops automatically approximately 1 second later from the moment that the tool has started impact blows.</p> <p>Counterclockwise The tool slows down the rotation after it has stopped impacting.</p>	–

: The lamp is on.

* When the tool rotates counterclockwise, it rotates same as the 4 (max) mode, 4,400 min⁻¹ (/min).

NOTE: When none of the lamp on the panel is lit, pull the switch trigger once before pressing the button .

NOTE: All lamps on the switch panel go out when the tool is turned off to save the battery power. The type of the application mode can be checked by pulling the switch trigger to the extent that the tool does not operate.

Quick mode-switching function

What you can do with the quick mode-switching function

The quick mode-switching function saves the time for changing the application mode of the tool. You can switch to your desired application mode by just pressing the quick mode-switching button. It is helpful when doing a repetitive work which requires to switch between two application modes alternately.

EXAMPLE If you have a work to use T mode and max impact force, register the max impact force for quick mode-switching function. Once register it, you can switch to the max impact force from T mode by just one click of the quick mode-switching button. Also, you can return to T mode by pressing the quick mode-switching button again.



Even if the tool is in other application mode than T mode, pressing the quick mode-switching button changes to max impact force. It is convenient for you to register a application mode that you frequently use.

You can choose one of following application modes for quick mode-switching function:

Impact force





- 4 (Max)
- 3 (Hard)
- 2 (Medium)
- 1 (Soft)

Assist type

- Wood mode
- T mode  (1)
- T mode  (2)
- Bolt mode (1) (clockwise/counterclockwise)
- Bolt mode (2) (clockwise/counterclockwise)
- Bolt mode (3) (clockwise/counterclockwise)

Registering application mode

To use the quick mode-switching function, register your desired application mode to the tool beforehand.

1. With the button  or , choose your desired application mode.
 2. Press and hold the button  and the quick mode-switching button at the same time until the lamp of desired application mode blinks.
- **Fig.11:** 1. Quick mode-switching button 2. Button 

NOTE: You can overwrite the current application mode with new one by performing the procedure above.

Using the quick mode-switching function

















When the tool is in the mode that is not registered, press the quick mode-switching button to switch to the registered application mode. The tool switches between the registered application mode and last application mode every time you press the quick mode-switching button. The front lamps on both sides will flash once when switching to the registered application mode. The lamp of the registered application mode will blink when using the registered application mode.





Erasing the quick mode-switching function



Press and hold the button  and  button at the same time until all impact force grade lamps blink.

NOTE: After erasing the quick mode-switching function, the quick mode-switching button works for changing the impact force.

Indication patterns

Application mode	While registering the application mode	When the registered application mode turns on
4 (Max)		
3 (Hard)		
2 (Medium)		
1 (Soft)		
Wood mode		
T mode (1)		
T mode (2)		
Bolt mode (1)		

Application mode	While registering the application mode	When the registered application mode turns on
Bolt mode (2)		
Bolt mode (3)		

- : The lamp is on.
- : The lamp is blinking.

ASSEMBLY

CAUTION: Always be sure that the tool is switched off and the battery cartridge is removed before carrying out any work on the tool.

Installing or removing driver bit/socket bit

► Fig.12

Use only driver bit/socket bit that has inserting portion shown in the figure. Do not use any other driver bit/socket bit.

For tool with shallow driver bit hole

A=12mm B=9mm	Use only these type of driver bit. Follow the procedure 1. (Note) Bit-piece is not necessary.
-----------------	---

For tool with deep driver bit hole

A=17mm B=14mm	To install these types of driver bits, follow the procedure 1.
A=12mm B=9mm	To install these types of driver bits, follow the procedure 2. (Note) Bit-piece is necessary for installing the bit.

Procedure 1

For tool without one-touch type sleeve

► Fig.13: 1. Driver bit 2. Sleeve

To install the driver bit, pull the sleeve in the direction of the arrow and insert the driver bit into the sleeve as far as it will go.

Then release the sleeve to secure the driver bit.

For tool with one-touch type sleeve

To install the driver bit, insert the driver bit into the sleeve as far as it will go.

Procedure 2

In addition to **Procedure 1**, insert the bit-piece into the sleeve with its pointed end facing in.

► Fig.14: 1. Driver bit 2. Bit-piece 3. Sleeve

To remove the driver bit, pull the sleeve in the direction of the arrow and pull the driver bit out.

NOTE: If the driver bit is not inserted deep enough into the sleeve, the sleeve will not return to its original position and the driver bit will not be secured. In this case, try re-inserting the bit according to the instructions above.

NOTE: When it is difficult to insert the driver bit, pull the sleeve and insert it into the sleeve as far as it will go.

NOTE: After inserting the driver bit, make sure that it is firmly secured. If it comes out, do not use it.

Installing hook

CAUTION: When installing the hook, always secure it with the screw firmly. If not, the hook may come off from the tool and result in the personal injury.

► Fig.15: 1. Groove 2. Hook 3. Screw

The hook is convenient for temporarily hanging the tool. This can be installed on either side of the tool. To install the hook, insert it into a groove in the tool housing on either side and then secure it with a screw. To remove, loosen the screw and then take it out.

OPERATION

► Fig.16

The proper fastening torque may differ depending upon the kind or size of the screw/bolt, the material of the workpiece to be fastened, etc. The relation between fastening torque and fastening time is shown in the figures.

Proper fastening torque for standard bolt

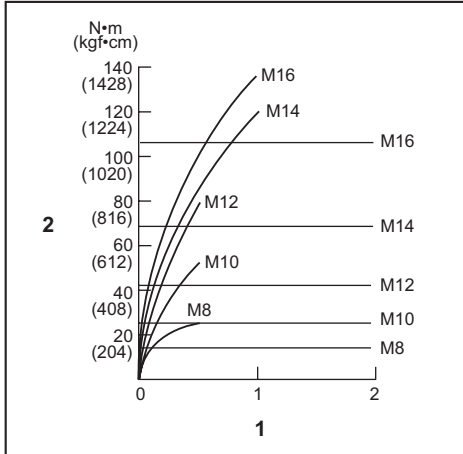

1. Fastening time (second) 2. Fastening torque

Proper fastening torque for high tensile bolt

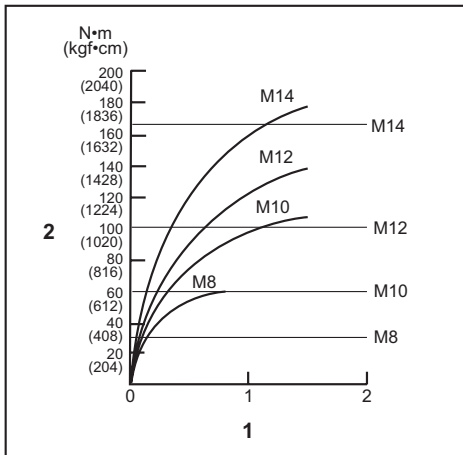

1. Fastening time (second) 2. Fastening torque

Hold the tool firmly and place the point of the driver bit in the screw head. Apply forward pressure to the tool to the extent that the bit will not slip off the screw and turn the tool on to start operation.

NOTICE: If you use a spare battery to continue the operation, rest the tool at least 15 min.

NOTE: Use the proper bit for the head of the screw/bolt that you wish to use.

NOTE: When fastening M8 or smaller screw, choose a proper impact force and carefully adjust pressure on the switch trigger so that the screw is not damaged.

NOTE: Hold the tool pointed straight at the screw.

NOTE: If the impact force is too strong or you tighten the screw for a time longer than shown in the figures, the screw or the point of the driver bit may be overstressed, stripped, damaged, etc. Before starting your job, always perform a test operation to determine the proper fastening time for your screw.

The fastening torque is affected by a wide variety of factors including the following. After fastening, always check the torque with a torque wrench.

- When the battery cartridge is discharged almost completely, voltage will drop and the fastening torque will be reduced.
- Driver bit or socket bit
Failure to use the correct size driver bit or socket bit will cause a reduction in the fastening torque.
- Bolt
 - Even though the torque coefficient and the class of bolt are the same, the proper fastening torque will differ according to the diameter of bolt.
 - Even though the diameters of bolts are the same, the proper fastening torque will differ according to the torque coefficient, the class of bolt and the bolt length.
- The manner of holding the tool or the material of driving position to be fastened will affect the torque.
- Operating the tool at low speed will cause a reduction in the fastening torque.

MAINTENANCE

CAUTION: Always be sure that the tool is switched off and the battery cartridge is removed before attempting to perform inspection or maintenance.

NOTICE: Never use gasoline, benzene, thinner, alcohol or the like. Discoloration, deformation or cracks may result.

To maintain product SAFETY and RELIABILITY, repairs, any other maintenance or adjustment should be performed by Makita Authorized or Factory Service Centers, always using Makita replacement parts.

OPTIONAL ACCESSORIES

⚠ CAUTION: These accessories or attachments are recommended for use with your Makita tool specified in this manual. The use of any other accessories or attachments might present a risk of injury to persons. Only use accessory or attachment for its stated purpose.

If you need any assistance for more details regarding these accessories, ask your local Makita Service Center.

- Driver bits
- Socket bits
- Hook
- Tool hanger
- Plastic carrying case
- Makita genuine battery and charger

NOTE: Some items in the list may be included in the tool package as standard accessories. They may differ from country to country.

TEHNIČNI PODATKI

Model:		TD001G
Zatezne zmogljivosti	Strojni vijak	4 mm–8 mm
	Standardni vijak	5 mm–16 mm
	Visoko natezni vijak	5 mm–14 mm
Hitrost brez obremenitve (vrt/min)	4 (način z največjim udarcem)	0–3.700 min ⁻¹
	3 (način z močnim udarcem)	0–3.200 min ⁻¹
	2 (način s srednjim udarcem)	0–2.100 min ⁻¹
	1 (način z mehkim udarcem)	0–1.100 min ⁻¹
	Način za les	0–1.800 min ⁻¹
	Način T (1)	0–2.400 min ⁻¹
	Način T (2)	0–3.700 min ⁻¹
	Vijačni način (1)	0–2.500 min ⁻¹
	Vijačni način (2)	0–3.700 min ⁻¹
	Vijačni način (3)	0–3.700 min ⁻¹
Udarci na minuto	4 (način z največjim udarcem)	0–4.400 min ⁻¹
	3 (način z močnim udarcem)	0–3.600 min ⁻¹
	2 (način s srednjim udarcem)	0–2.600 min ⁻¹
	1 (način z mehkim udarcem)	0–1.100 min ⁻¹
	Način za les	0–4.400 min ⁻¹
	Način T (1)	-
	Način T (2)	0–2.600 min ⁻¹
	Vijačni način (1)	-
	Vijačni način (2)	0–4.400 min ⁻¹
Vijačni način (3)	0–4.400 min ⁻¹	
Nazivna napetost	D.C. 36 V–40 V najv.	
Celotna dolžina	120 mm	
Neto teža	1,7–2,0 kg	

- Ker nenehno opravljamo raziskave in razvijamo svoje izdelke, se lahko tehnični podatki v tem dokumentu spremenijo brez obvestila.
- Tehnični podatki se lahko razlikujejo od države do države.
- Teža se lahko razlikuje glede na priključke, vključno z akumulatorsko baterijo. Najlažja in najtežja kombinacija v skladu s postopkom EPTA 01/2014 sta prikazani v preglednici.

Uporabna akumulatorska baterija in polnilnik

Baterijski vložek	BL4025/BL4040
Polnilnik	DC40RA

- Nekatere zgoraj navedene akumulatorske baterije in polnilniki morda v vaši državi prebivališča niso na voljo.

⚠ OPOZORILO: Uporabljajte le zgoraj navedene akumulatorske baterije in polnilnike. Uporaba drugih akumulatorskih baterij in polnilnikov lahko povzroči telesne poškodbe in/ali požar.

Predvidena uporaba

Orodje je namenjeno za vijačenje v les, kovino in plastiko.

Hrup

Običajna A-ovrednotena raven hrupa v skladu z EN62841-2-2:
 Raven zvočnega tlaka (L_{pA}): 96 dB (A)
 Raven zvočne moči (L_{WA}): 107 dB (A)
 Odstopanje (K): 3 dB (A)

OPOMBA: Navedene vrednosti oddajanja hrupa so bile izmerjene v skladu s standardnimi metodami testiranja in se lahko uporabljajo za primerjavo orodij.

OPOMBA: Navedene vrednosti oddajanja hrupa se lahko uporabljajo tudi pri predhodni oceni izpostavljenosti.

⚠ OPOZORILO: Uporabljajte zaščito za sluh.

⚠ OPOZORILO: Oddajanje hrupa med dejansko uporabo električnega orodja se lahko razlikuje od navedenih vrednosti, odvisno od načina uporabe orodja in predvsem vrste obdelovanca.

⚠ OPOZORILO: Upravitelj mora za lastno zaščito poznati varnostne ukrepe, ki temeljijo na oceni izpostavljenosti v dejanskih pogojih uporabe (poleg časa proženja je treba upoštevati celoten delovni cikel, vključno s časom, ko je orodje izklopljeno, in časom, ko deluje v prostem teku).

Vibracije

Skupne vrednosti vibracij (vektorska vsota treh osi) v skladu z EN62841-2-2:

Delovni način: udarno privijanje pritrjevalnikov z največjo zmogljivostjo orodja

Emisije vibracij ($a_{h\alpha}$): 10,0 m/s²

Odstopanje (K): 1,5 m/s²

OPOMBA: Navedene skupne vrednosti oddajanja vibracij so bile izmerjene v skladu s standardnimi metodami testiranja in se lahko uporabljajo za primerjavo orodij.

OPOMBA: Navedene skupne vrednosti oddajanja vibracij se lahko uporabljajo tudi pri predhodni oceni izpostavljenosti.

⚠ OPOZORILO: Oddajanje vibracij med dejansko uporabo električnega orodja se lahko razlikuje od navedenih vrednosti, odvisno od načina uporabe orodja in predvsem vrste obdelovanca.

⚠ OPOZORILO: Upravitelj mora za lastno zaščito poznati varnostne ukrepe, ki temeljijo na oceni izpostavljenosti v dejanskih pogojih uporabe (poleg časa proženja je treba upoštevati celoten delovni cikel, vključno s časom, ko je orodje izklopljeno, in časom, ko deluje v prostem teku).

Izjava o skladnosti ES

Samo za evropske države

Izjava ES o skladnosti je vključena v dodatku A, ki je priložen tem navodilom za uporabo.

VARNOSTNA OPOZORIILA

Splošna varnostna opozorila za električno orodje

⚠ OPOZORILO: Preberite vsa varnostna opozorila in navodila s slikami in tehničnimi podatki, ki so dobavljeni skupaj z električnim orodjem. Ob neupoštevanju spodaj navedenih navodil obstaja nevarnost električnega udara, požara in/ali hudih telesnih poškodb.

Shranite vsa opozorila in navodila za poznejšo uporabo.

Izraz „električno orodje“ v opozorilih se nanaša na vaše električno orodje (s kablom) ali baterijsko električno orodje (brez kabla).

Varnostna opozorila za brezžični udarni vijačnik

1. **Če obstaja nevarnost, da bi s pritrjevalnikom prerezali skrito električno napeljavo, držite električno orodje na izoliranih držalnih površinah.** Ob stiku z vodniki pod napetostjo dobijo napetost vsi neizolirani kovinski deli električnega orodja, zaradi česar lahko pride do električnega udara.
2. **Vedno zagotovite, da imate trden oprijem na podlagi, kjer stojite.** Kadar uporabljate orodje na višini, se prepričajte, da spodaj ni nikogar.
3. **Trdno držite orodje.**
4. **Uporabljajte zaščito za sluh.**
5. **Takoj po končani obdelavi se ne dotikajte nastavka ali obdelovanca. Lahko sta zelo vroča in povzročita opekline kože.**
6. **Ne približujte rok vrtečim se delom.**
7. **Uporabite pomožne ročaje, če so dobavljeni z orodjem.** Izguba nadzora lahko povzroči poškodbe oseb.
8. **Če obstaja nevarnost, da bi z rezilnim orodjem prerezali skrito električno napeljavo, držite električno orodje na izoliranih držalnih površinah.** Ob stiku z vodniki pod napetostjo dobijo napetost vsi neizolirani kovinski deli električnega orodja, zaradi česar lahko uporabnik utрпи električni udar.

SHRANITE TA NAVODILA.

⚠ OPOZORILO: NE dovolite, da bi zaradi udobnejšega dela ali znanja o uporabi izdelka (pridobljenega z večkratno uporabo) opustili strogo upoštevanje varnostnih zahtev v okviru pravilne uporabe orodja.

ZLORABA ali neupoštevanje varnostnih zahtev v teh navodilih za uporabo lahko povzroči resne telesne poškodbe.

Pomembna varnostna navodila za akumulatorsko baterijo

1. **Pred uporabo baterijskega vložka preberite vsa navodila in opozorilne oznake na (1) polnilniku akumulatorja, (2) akumulatorju in (3) izdelku, ki uporablja akumulator.**
2. **Ne razstavljajte ali spreminjajte akumulatorske baterije.** S tem lahko povzročite požar, prekomerno vročino ali eksplozijo.
3. **Če se je čas delovanja občutno skrajšal, takoj prenehajte uporabljati orodje.** V nasprotnem primeru lahko pride do pregretja, morebitnih opeklin in celo eksplozije.
4. **Če pride elektrolit v stik z očmi, jih sperite s čisto vodo in takoj poiščite zdravniško pomoč.** Posledica je lahko izguba vida.
5. **Ne povzročite kratkega stika baterijskega vložka:**

- (1) **Ne dotikajte se priključkov s kakršnim koli prevodnim materialom.**
- (2) **Izogibajte se shranjevanju baterijskega vložka v vsebniku z drugimi kovinskimi predmeti kot so želblji, kovanci itn.**
- (3) **Ne izpostavljajte baterijskega vložka vodi ali dežju.**

Kratek stik akumulatorja lahko povzroči velik električni tok, pregrevanje, morebitne opekline in celo okvaro.

6. **Ne shranjujte orodja in baterijskega vložka na mestih, kjer lahko temperatura doseže ali preseže 50 °C.**
7. **Ne sežigajte baterijskega vložka, tudi če je hudo poškodovan ali v celoti izpraznjen.** Baterijski vložek lahko v ognju eksplodira.
8. **Ne pribijajte, režite, drobite, mečite, spuščajte akumulatorske baterije oziroma ne udarjajte z akumulatorsko baterijo po trdem predmetu.** Takšno ravnanje lahko povzroči požar, prekomerno vročino ali eksplozijo.
9. **Ne uporabljajte poškodovanih akumulatorjev.**
10. **Priložene litij-ionske baterije ustrezajo zahtevam zakonodaje v zvezi z nevarnim blagom.** Za komercialne prevoze, npr. tiste, ki jih opravljajo tretje stranke in carinski posredniki, je treba upoštevati posebne zahteve v zvezi z embalažo in označevanjem.
Med postopkom priprave na odpremo izdelka se je treba posvetovati s strokovnjakom za nevarne snovi. Pri tem upoštevajte tudi podrobnejše nacionalne predpise.
Odrpte stike oblepite z lepilnim trakom ali jih drugače zaščitite, baterijo pa zapakirajte tako, da se v embalaži ne more premikati.
11. **Ko odstranjujete akumulatorsko baterijo, jo vzemite iz orodja in varno zavržite.** Upoštevajte lokalne uredbe glede odlaganja baterije.
12. **Baterije uporabljajte le z izdelki, ki jih določí Makita.** Če namestite baterije v neskladne izdelke, lahko pride do požara, pregrevanja, eksplozije ali puščanja elektrolita.

13. **Če orodja dlje časa ne uporabljate, morate iz njega odstraniti baterijo.**
14. **Med uporabo in po uporabi lahko akumulatorska baterija postane vroča in povzroči opekline.** Z vročimi akumulatorskimi baterijami ravnajte pazljivo.
15. **Ne dotikajte se priključka orodja takoj po uporabi, ker se lahko dovolj segreje, da povzroči opekline.**
16. **Ne dovolite, da bi se v priključke, odprtno in utore akumulatorske baterije zleplili ostružki, prah ali zemlja.** Umazanija lahko povzroči slabše delovanje ali okvaro orodja oziroma akumulatorske baterije.
17. **Razen če orodje podpira uporabo v bližini visokonapetostnih električnih vodov, akumulatorske baterije ne uporabljajte v bližini visokonapetostnih električnih vodov.** Takšna uporaba lahko povzroči motnje v delovanju ali okvaro orodja oziroma akumulatorske baterije.

SHRANITE TA NAVODILA.

⚠ POZOR: Uporabljajte le originalne baterije Makita. Če uporabljate neoriginalne baterije Makita ali baterije, ki so bile spremenjene, lahko pride do eksplozije baterije in posledično do požara, telesnih poškodb ali materialne škode. S takšno uporabo boste tudi razveljavili garancijo Makita za orodje in polnilnik Makita.

Nasveti za ohranjanje največje zmogljivosti akumulatorja

1. **Napolnite baterijski vložek, preden se v celoti izprazni.** Ko opazite, da ima orodje manjšo moč, vedno ustavite delovanje orodja in napolnite baterijski vložek.
2. **Nikoli znova ne polnite popolnoma napolnjenega baterijskega vložka.** Prenapolnjenje skrajša življenjsko dobo akumulatorja.
3. **Baterijski vložek s sobno temperaturo napolnite pri temperaturi okolja od 10 °C do 40 °C.** Počakajte, da se vroč baterijski vložek pred polnjenjem ohladi.
4. **Ko akumulatorske baterije ne uporabljate, jo odstranite iz orodja ali polnilnika.**
5. **Če baterijskega vložka ne uporabljate dalj časa (več kot 6 mesecev), ga napolnite.**

OPIS DELOVANJA

⚠️ POZOR: Pred nastavljanjem ali preizkusom delovanja orodja se prepričajte, ali je orodje izključeno in ali je akumulatorska baterija odstranjena.

Nameščanje ali odstranjevanje akumulatorske baterije

⚠️ POZOR: Vedno izklopite orodje, preden namestite ali odstranite akumulatorsko baterijo.

⚠️ POZOR: Kadar nameščate ali odstranjujete akumulatorsko baterijo, trdno držite orodje in akumulatorsko baterijo. Če orodja in akumulatorske baterije ne držite trdno, se lahko zgodi, da vam zdrsneta iz rok, posledica pa je lahko poškodba orodja in akumulatorske baterije ter telesna poškodba.

► **SI.1:** 1. Rdeči indikator 2. Gumb 3. Baterijski vložek

Če želite odstraniti akumulatorsko baterijo, jo potisnite iz orodja, pri tem pa pomikajte gumb na sprednji strani vložka.

Akumulatorsko baterijo vstavite tako, da poravnate jeziček na bateriji z utorom na ohišju in jo potisnete v ležišče. Potisnite jo do konca, da se zaskoči. Če je rdeči indikator na zgornji strani gumba viden, pomeni, da baterija ni ustrezno zaklenjena.















⚠️ POZOR: Vedno namestite akumulatorsko baterijo tako, da rdeči indikator ni več viden. Če tega ne upoštevate, lahko baterija nepričakovano pade iz orodja in poškoduje vas ali osebe v neposredni bližini.

⚠️ POZOR: Ne nameščajte akumulatorske baterije s silo. Če se akumulatorska baterija ne zaskoči zlahka, ni pravilno vstavljena.

Prikazuje preostalo raven napoljenosti akumulatorja

Pritisnite gumb za preverjanje na baterijskem vložku, da preverite raven napoljenosti akumulatorja. Indikatorске lučke na kratko zasvetijo.

► **SI.2:** 1. Indikatorске lučke 2. Gumb za preverjanje

Indikatorske lučke			Prikaz preostale ravni napoljenosti
 Sveti	 Ne sveti	 Utripa	
			od 75 % do 100 %
			od 50 % do 75 %
			od 25 % do 50 %
			od 0 % do 25 %
			Napolnite akumulator.
 	 		Akumulator je morda okvarjen.

OPOMBA: Odvisno od pogojev uporabe in okoljske temperature se označba lahko nekoliko razlikuje od dejanske napoljenosti.

Zaščitni sistem orodja/akumulatorja

Orodje je opremljeno z zaščitnim sistemom za orodje/akumulator. Sistem samodejno prekine napajanje orodja, da podaljša življenjsko dobo orodja in akumulatorja. Orodje se samodejno zaustavi med delovanjem, če orodje ali akumulator delujeta pod naslednjimi pogoji:

Zaščita pred preobremenitvijo

Kadar akumulator uporabljate na način, ki povzroča uporabo neobičajno visokega toka, se orodje samodejno ustavi. V tem primeru izklopite orodje in prekinite delo, ki je povzročilo preobremenitev orodja. Nato vklopite orodje, da ga znova zaženete.

Zaščita pred pregrevanjem

Če je orodje pregreto, se orodje samodejno ustavi in sprednje lučke začnejo utripati. V tem primeru pustite, da se orodje ohladi, preden ga znova vklopite.

Zaščita pred izpraznjenjem

Ko je zmogljivost akumulatorja prenizka, se orodje samodejno ustavi. V tem primeru odstranite akumulator iz orodja in ga napolnite.

Delovanje stikala

► **SI.3:** 1. Sprožilno stikalo

⚠️ POZOR: Preden vstavite akumulatorsko baterijo v orodje, se vedno prepričajte, da stikalo deluje brezhibno in se vrača v položaj za izklop (OFF), ko ga spustite.

Za zagon orodja povlecite sprožilno stikalo. Hitrost orodja se poveča za povečani tlak na sprožilnem stikalu. Za izklop spustite stikalo.

OPOMBA: Orodje se samodejno ustavi, če držite sprožilno stikalo pritisnjeno približno 6 minut.

OPOMBA: Drugi gumbi med pritiskanjem sprožilca ne delujejo.

Vklop sprednje lučke

⚠️ POZOR: Ne glejte neposredno v lučko ali vir svetlobe.

► **SI.4:** 1. Sprednja lučka

► **SI.5:** 1. Gumb 

Povlecite sprožilno stikalo za vklop sprednjih lučk. Za izklop spustite sprožilec. Sprednje lučke ugasnejo približno 10 sekund zatem, ko spustite sprožilec.

Če želite sprednjih lučke izklopiti v 10 sekundah, pritisnite in nekaj sekund držite gumb .

Če želite onemogočiti sprednje lučke, izklopite stanje lučke. Če želite stanje lučke izklopiti, najprej povlecite in spustite sprožilec. V 10 sekundah po tem, ko ste spustili sprožilec, pritisnite in nekaj sekund držite gumb .

Ko je stanje lučke izklopljeno, se sprednje lučke ne prižgejo, tudi če povlečete sprožilnik. Če želite stanje lučke znova vklopiti, pritisnite in nekaj sekund držite gumb .

OPOMBA: Če je orodje pregreto, sprednje lučke utripajo eno minuto, nato pa se LED zaslon izklopi. V tem primeru pred ponovno uporabo ohladite orodje.

OPOMBA: Za potrditve stanja lučke pritisnite sprožilnik. Če sprednje lučke zasvetijo, ko pritisnete sprožilnik, je stanje lučke vklopljeno. Če sprednje lučke ne zasvetijo, je stanje lučke izklopljeno.

OPOMBA: S suho krpo obrišete umazanijo z leče sprednjih lučk. Pazite, da ne opraskate leče sprednjih lučk, ker praske občutno zmanjšajo svetilnost.

Stikalo za preklon smeri vrtenja

► **SI.6:** 1. Ročica za preklon smeri vrtenja

⚠ POZOR: Pred obratovanjem vedno preverite smer vrtenja.

⚠ POZOR: Stikalo za spreminjanje smeri vrtenja uporabite šele, ko se stroj popolnoma ustavi. Če smer vrtenja spremenite, preden se stroj ustavi, se ta lahko poškoduje.

⚠ POZOR: Ko orodja ne uporabljate, vedno potisnite preklonno stikalo v nevtralen položaj.

To orodje je opremljeno s preklonnikom za spremembo smeri vrtenja. Ročico preklonnika smeri vrtenja pritisnete v smeri A za vrtenje v smeri urnega kazalca in v smeri B za vrtenje v obratni smeri urnega kazalca.

Ko je preklonno stikalo v nevtralnem položaju, se glavnega stikala ne da premakniti.

Sprememba načina uporabe

Kaj je način uporabe?



Način uporabe je različica vrtenja pri privijanju in udarjanja, ki sta že prednastavljeni v orodju. Z izbiro ustreznega načina uporabe glede na vrsto dela lahko delate hitreje in/ali dosežete lepšo obdelavo.

To orodje ima naslednje načine uporabe:



Udarna sila

- 4 (najv.)
- 3 (močno)
- 2 (srednje)
- 1 (rahlo)

Vrsta pomoči



- Način za les
- Način T  (1)
- Način T  (2)
- Vijačni način (1) (v smeri urnega kazalca/ nasprotni smeri urnega kazalca)
- Vijačni način (2) (v smeri urnega kazalca/ nasprotni smeri urnega kazalca)
- Vijačni način (3) (v smeri urnega kazalca/ nasprotni smeri urnega kazalca)

Način uporabe lahko spreminjate z gumbom  ali gumbom za hiter preklon načina.

- **SI.7:** 1. Gumb za hiter preklon načina
2. Gumb  3. Gumb 

Z registracijo določenega načina uporabe za orodje lahko na registrirani način uporabe preklonite tako, da pritisnete gumb za hiter preklon načina (funkcija hitrega preklona načina).

OPOMBA: Če na plošči ne sveti nobena lučka, enkrat pritisnite sprožilec, preden pritisnete gumb za hiter preklon načina.

OPOMBA: Načina uporabe ne boste mogli spreminjati, če orodja ne uporabljate vsaj za približno eno minuto. V tem primeru enkrat pritisnite sprožilec in pritisnite gumb , gumb  ali gumb za hiter preklon načina.

OPOMBA: Glejte razdelka „Registracija načina uporabe“ in „Funkcija hitrega preklona“ za postopek registracije načina uporabe.

Gumb za hiter preklon načina

Gumb za hiter preklon načina ima različne funkcije, ki so odvisne od tega, ali ste registrirali način uporabe za orodje.

► **SI.8:** 1. Gumb za hiter preklon načina

Če niste registrirali načina uporabe:

Stopnja udarne sile se spremeni vsakič, ko pritisnete gumb za hiter preklon načina. Sprednje lučke na obeh straneh enkrat zasvetijo, ko spremenite udarno silo z gumbom za hiter preklon načina.

Če ste registrirali način uporabe:

Orodje ob vsakem pritisku gumba za hiter preklon načina prekloni med registriranim načinom uporabe in trenutnim načinom uporabe. Sprednje lučke na obeh straneh enkrat zasvetijo, ko spremenite način uporabe z gumbom za hiter preklon načina.

OPOMBA: Ko je stanje lučke izklopljeno, sprednje lučke ne bodo zasvetile niti v primeru, če spremenite način uporabe z gumbom za hiter preklon načina.

OPOMBA: Glejte razdelka „Registracija načina uporabe“ in „Funkcija hitrega preklona“ za postopek registracije načina uporabe.

Onemogočanje gumba za hiter preklon načina

Gumba za hiter preklon načina lahko tudi onemogočite. Ko gumb za hiter preklon načina onemogočite, ne bo spremenil udarne sile in spremenil način uporabe.

Gumb za hiter preklon načina onemogočite tako, da hkrati pritisnete in držite gumb za hiter preklon načina in gumb , dokler na plošči ne začnejo utripati vse lučke.









Gumb za hiter preklon načina omogočite tako, da izvedete isti postopek, kot je opisano zgoraj.

OPOMBA: Registracijo in brisanje načina uporabe lahko izvajate, tudi če je onemogočen gumb za hiter preklon načina. Po registraciji ali brisanju načina uporabe se aktivira gumb za hiter preklon načina.

Hitra navezava

V naslednji tabeli so prikazane funkcije gumba za hiter preklon načina.

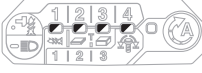
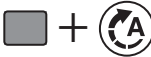
■ označuje gumb za hiter preklon načina.

Gumb(i)/namen	Ukrep	Kako potrditi
 (Ko je funkcija hitrega preklopa izklopljena) Spreminjanje udarne sile z gumbom za hiter preklon načina	Pritisnite	 Sprednje lučke na orodju zasvetijo enkrat.
 (Ko je funkcija hitrega preklopa vklopljena) Preklon na registrirani način uporabe	Pritisnite	 Sprednje lučke na orodju zasvetijo enkrat.
 Registracija načina uporabe	Pritisnite in držite (vsak gumb)	Primer: Način za les je registriran  Lučka za zeleni način uporabe utripa.
 Brisanje registriranega načina uporabe	Pritisnite in držite (vsak gumb)	 Utripajo vse lučke za stopnja udarne sile.
 Onemogočanje/omogočanje gumba za hiter preklon načina	Pritisnite in držite (vsak gumb)	 Utripajo vse lučke na plošči.

◻: Lučka utripa.



Sprememba udarne sile

Udarno silo lahko spremenite na štiri stopnje: 4 (najv.), 3 (močno), 2 (srednje), in 1 (rahlo).

To omogoča privijanje, ki je primerno za delo.

Stopnja udarne sile se spremeni vsakič, ko pritisnete gumb  ali gumb za hiter preklon načina.

Udarno silo lahko spremenite v približno eni minuti, potem ko spustite sprožilec.

OPOMBA: Čas za spreminjanje udarne sile v približno eni minuti lahko podaljšate, če pritisnete gumb   ali gumb za hiter preklon načina.

► SI.9

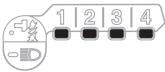
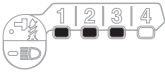
Način uporabe (Stopnja udarne sile, prikazana na plošči)	Največje število udarcev	Namen	Primer uporabe
4 (najv.) 	4.400 min ⁻¹ (/min)	Privijanje z največjo silo in hitrostjo.	Privijanje vijakov v podporne materiale, zategovanje dolgih vijakov ali sornikov.
3 (močno) 	3.600 min ⁻¹ (/min)	Privijanje z manjšo silo in hitrostjo, kot način maksimalnega udarca (lažji nadzor kot v načinu maksimalnega udarca).	Privijanje vijakov v podporne materiale, zategovanje sornikov.

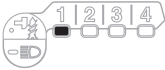
Način uporabe (Stopnja udarne sile, prikazana na plošči)	Največje število udarcev	Namen	Primer uporabe
2 (srednje) 	2.600 min ⁻¹ (/min)	Privijanje, ko je pomembna kakovostna končna obdelava.	Privijanje vijakov v obložne ali mavčne plošče.
1 (rahlo) 	1.100 min ⁻¹ (/min)	Privijanje z manjšo silo, da ne pride do zloma navojnega dela.	Privijanje okenskih vijakov ali majhnih vijakov, kot so M6.

: Lučka je vklopljena.

OPOMBA: Če na plošči ne sveti nobena lučka, enkrat pritisnite sprožilec, preden pritisnete gumb  ali gumb za hiter preklon načina.



OPOMBA: Vse lučke na stikalni plošči ugasnejo, ko izklopite orodje, da varčuje z akumulatorjem. Stopnjo udarne sile lahko preverite, tako da povlečete sprožilno stikalo do te mere, da orodje neha delovati.

Spreminjanje vrste pomoči



To orodje uporablja pomožno funkcijo, ki omogoča več načinov enostavne uporabe za privijanje vijakov z dobrim nadzorom.



Vrsta načina uporabe se spremeni vsakič, ko pritisnete gumb .

Vrsto pomoči lahko spremenite v približno eni minuti, potem ko spustite sprožilec.

OPOMBA: Čas za spreminjanje vrste pomoči v približno eni minuti lahko podaljšate, če pritisnete gumb   ali gumb za hiter preklon načina.

► SI.10

Način uporabe (Vrsta pomoči, prikazana na plošči)	Največje število udarcev	Funkcija	Namen
Način za les* 	4.400 min ⁻¹ (/min)	Ta način preprečuje padanje vijakov na začetku privijanja. Orodje najprej privija vijak z vrtenjem pri nizki hitrosti. Ko začne orodje uporabljati silo, se hitrost začne povečevati, dokler ne doseže največje hitrosti.	Privijanje dolgih vijakov.
Način T (1)* 	– (Orodje se kmalu preneha vrteti, ko začne uporabljati silo.)	Ta način preprečuje prekomerno zataganje vijakov. Prav tako omogoča hitro delovanje in dobro obdelavo ob enem. Orodje privija vijak z vrtenjem pri visoki hitrosti in se kmalu zaustavi, ko začne orodje uporabljati silo. OPOMBA: Čas, v katerem orodje zaustavi privijanje, je odvisen od vrste vijaka in materiala, v katerega privijate. Izvedite testno privijanje, preden uporabite ta način.	Privijanje samoreznih vijakov v tanko kovinsko ploščo z dobro obdelavo.
Način T (2)* 	2.600 min ⁻¹ (/min)	Ta način preprečuje zlom in poškodbe vijakov. Prav tako omogoča hitro delovanje in dobro obdelavo ob enem. Orodje privija vijak z vrtenjem pri visoki hitrosti in upočasnji vrtenje, ko začne orodje uporabljati silo. OPOMBA: Spustite sprožilec takoj, ko zaključite s privijanjem, da preprečite čezmerno privitje.	Privijanje samoreznih vijakov v debelo kovinsko ploščo z dobro obdelavo.

Način uporabe (Vrsta pomoči, prikazana na plošči)	Največje število udarcev	Funkcija	Namen
Vijačni način	–	V smerni urnega kazalca Ta način ponovi neprekinjeno privijanje z enakim navorom. V tem načinu se skrajša gib sprožilca za doseganje maksimalne hitrosti. V nasprotni smerni urnega kazalca Ta način preprečuje izpadanje sornikov. Pri rahljanju sornika z orodjem, ki ga izvija z vrtenjem v obratni smeri, se orodje samodejno ustavi ali upočasni, ko zadosti zrahlja sornik/matico. V tem načinu se skrajša gib sprožilca za doseganje maksimalne hitrosti. OPOMBA: Čas, v katerem orodje zaustavi privijanje, je odvisen od vrste vijaka in materiala, v katerega privijate. Izvedite testno privijanje, preden uporabite ta način.	V smerni urnega kazalca Preprečuje premočno privijte vijakov. V nasprotni smerni urnega kazalca Rahljanje sornikov.
Vijačni način (1) 	–	V smerni urnega kazalca Orodje se samodejno ustavi, takoj ko začne udarjati. V nasprotni smerni urnega kazalca Udarčna sila je 2. Orodje se samodejno ustavi, takoj ko preneha udarjati.	–
Vijačni način (2) 	–	V smerni urnega kazalca Orodje se samodejno ustavi po približno 0,3 sekunde po tem, ko začne orodje udarjati. V nasprotni smerni urnega kazalca Udarčna sila je 4. Orodje se samodejno ustavi, takoj ko preneha udarjati.	–
Vijačni način (3) 	–	V smerni urnega kazalca Orodje se samodejno ustavi po približno 1 sekundi po tem, ko začne orodje udarjati. V nasprotni smerni urnega kazalca Orodje upočasni vrtenje, ko preneha udarjati.	–

: Lučka je vklopljena.

* Ko se orodje vrti v nasprotni smeri urnega kazalca, se vrti enako kot v načinu 4 (najv.), 4.400 min⁻¹ (/min).

OPOMBA: Če na plošči ne sveti nobena lučka, enkrat pritisnite sprožilec, preden pritisnete gumb .

OPOMBA: Vse lučke na stikalni plošči ugasnejo, ko izklopite orodje, da varčuje z akumulatorjem. Vrsto načina uporabe lahko preverite, tako da pritisnete sprožilec do te mere, da orodje neha delovati.

Funkcija za hiter preklop načina

Kaj lahko počnete s funkcijo za hiter preklop načina

Funkcija za hiter preklop načina prihrani čas, ki bi ga porabili za spreminjanje načina uporabe orodja. V zeleni način uporabe lahko preklopite z gumbom za hiter preklop načina. Funkcija je koristna, ko opravljate ponavljajoče se delo, pri katerem morate izmenično preklapljati med dvema načinoma uporabe.

PRIMER Če morate pri delu uporabiti način T in maksimalno udarno silo, registrirajte maksimalno udarno silo za hiter preklop načina. Ko opravite registracijo, lahko iz načina T preklopite na maksimalno udarno silo z enim samim pritiskom gumba za hiter preklop načina. Poleg tega se lahko vrnete v način T, če še enkrat pritisnete gumb za hiter preklop načina.



Če je orodje v drugem načinu uporabe, ki ni način T, ga boste s pritiskom gumba za hiter preklop načina prav tako preklaplili na maksimalno udarno silo. Priročno je, da registrirate način uporabe, ki ga redno uporabljate.

Izberete lahko enega izmed naslednjih načinov uporabe funkcije za hiter preklop načina:

Udarčna sila





- 4 (najv.)
- 3 (močno)
- 2 (srednje)
- 1 (rahlo)

Vrsta pomoči

- Način za les
- Način T  (1)
- Način T  (2)
- Vijačni način (1) (v smeri urnega kazalca/v nasprotni smeri urnega kazalca)
- Vijačni način (2) (v smeri urnega kazalca/v nasprotni smeri urnega kazalca)
- Vijačni način (3) (v smeri urnega kazalca/v nasprotni smeri urnega kazalca)

Registracija načina uporabe

Če želite uporabljati funkcijo hitrega preklopa, morate predhodno registrirati želeni način uporabe za orodje.

- Z gumbom  ali  izberite želeni način uporabe.
 - Hkrati pritisnete ter držite gumb  in gumb za hiter preklon načina, dokler ne začne utripati lučka za želeni način uporabe.
- **SI.11:** 1. Gumb za hiter preklon načina 2. Gumb 

OPOMBA: Trenutni način uporabe lahko prepišete z novim načinom, tako da ponovite zgoraj opisani postopek.

Uporaba funkcije za hiter preklon načina











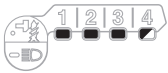

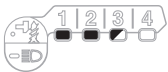

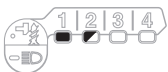



Ko je orodje v neregistriranem načinu, ga preklpite v registrirani način uporabe z gumbom za hiter preklon načina. Orodje vsakič preklpi med registriranim načinom uporabe in zadnjim načinom uporabe, ko pritisnete gumb za hiter preklon načina. Sprednje lučke na obeh straneh enkrat zasvetijo, ko preklpite v registrirani način uporabe. Lučka za registriran način uporabe utripa, ko uporabljate registriran način uporabe.

Brisanje funkcije za hiter preklon načina

Hkrati pritisnete ter držite gumb  in gumb , dokler ne začnejo utripati vse lučke za stopnjo udarne sile.

OPOMBA: Gumb za hiter preklon načina po brisanju funkcije za hiter preklon načina omogoča spreminjanje udarne sile.

Vzorci označb

Način uporabe	Med registracijo načina uporabe	Ko se registrirani način uporabe vklopi
4 (najv.)		
3 (močno)		
2 (srednje)		
1 (rahlo)		
Način za les		
Način T (1)		
Način T (2)		
Vijačni način (1)		
Vijačni način (2)		
Vijačni način (3)		

: Lučka je vklopljena.

: Lučka utripa.

MONTAŽA

⚠ POZOR: Pred vsako izvedbo dela na orodju se prepričajte, da je le to izključeno in da je akumulatorska baterija odstranjena.

Nameščanje ali odstranjevanje vijáčnega ali natičnega nastavka

► SI.12

Uporabljajte samo vijáčne ali natične nastavke z vstavnim delom, ki je prikazan na sliki. Ne uporabljajte drugih vijáčnih/natičnih nastavkov.

Za orodje splitvo odprtino za vijáčne nastavke

A=12 mm B=9 mm	Uporabljajte samo to vrsto vijáčnih nastavkov. Upoštevajte postopek 1. (Opomba) Izenačevalna konica ni potrebna.
-------------------	--

Za orodje z globoko odprtino za vijáčne nastavke

A=17 mm B=14 mm	Pri vstavljanju teh vrst vijáčnih nastavkov upoštevajte postopek 1.
A=12 mm B=9 mm	Pri vstavljanju teh vrst vijáčnih nastavkov upoštevajte postopek 2. (Opomba) Za vstavljanje nastavka je potrebna izenačevalna konica.

Postopek 1

Za orodje brez stročnice na en dotik

► SI.13: 1. Vijáčni nastavek 2. Zaporni obroč

Za namestitve vijáčnega nastavka povlecite zaporni obroč v smeri puščice in vanj do konca potisnite nastavek.

Spustite zaporni obroč, da se nastavek zaskoči.

Za orodje s stročnico na en dotik

Za nameščanje vijáčnega nastavka povlecite stročnico in vstavite nastavek v stročnico do omejila.

Postopek 2

Dodatno k postopku 1, vstavite izenačevalno konico v stročnico s koničastim delom obrnjenim navznoter.

► SI.14: 1. Vijáčni nastavek 2. Izenačevalna konica 3. Zaporni obroč

Za odstranitev vijáčnega nastavka povlecite zaporni obroč v smeri puščice in izvlecite nastavek.

OPOMBA: Če vijáčni nastavek v obroč ni vstavljen dovolj globoko, se ta ne bo vrnil v prvotni položaj in nastavek ne bo pravilno zaskočen. V tem primeru poskušajte nastavek vstaviti znova, kot je opisano zgoraj.

OPOMBA: Če je težko vstaviti vijáčni nastavek, povlecite stročnico in vstavite nastavek v stročnico do omejila.

OPOMBA: Ko namestite nastavek, se prepričajte, ali je trdno zaskočen. Če ga lahko izvlečete, ne uporabljajte orodja.

Nameščanje kavlja

⚠ POZOR: Kavelj pri nameščanju vedno močno zategnite z vijakom. Če ga ne zategnete, se lahko kavelj sname z orodja in povzroči telesne poškodbe.

► SI.15: 1. Vdolbina 2. Kavelj 3. Vijak

Kavelj je priročen pripomoček za začasno obešanje stroja. Namestite ga lahko na katero koli stran stroja. Kavelj vstavite v utor na levi ali desni strani ohišja stroja in ga privijte z vijakom. Odstranite ga tako, da odvijete vijak in ga izvlečete.

UPRAVLJANJE

► SI.16

Da ne bi poškodovali vijáčnega nastavka ali vijaka, opravite poskusno vijáčenje. Optimalen zatezni moment je med drugim odvisen od velikosti in trdnosti vijaka ter materialov, ki jih spajamo z vijáčnimi zvezami.

Ustrezen zatezni moment za standardni sornik

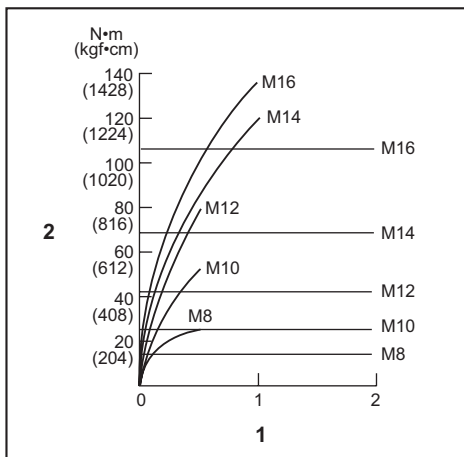

1. Čas privijanja (s) 2. Zatezni moment

Ustrezen zatezni moment za visoko natezni sornik

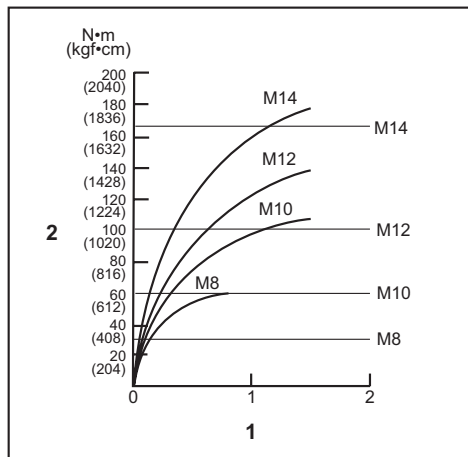

1. Čas privijanja (s) 2. Zatezni moment

Trdno primite orodje in nastavite konico vijachnega nastavka na glavo vijaka. Pritisnite orodje do te mere, da nastavek ne more zdrsniti z vijaka, ter vklopite orodje za začetek dela.

OBVESTILO: Če uporabljate nadomestni akumulator za nadaljevanje, mora orodje počivati vsaj 15 minut.

OPOMBA: Uporabite pravilni nastavek za glavo vijaka/zatiča, ki ga želite uporabiti.

OPOMBA: Pri zategovanju vijakov dimenzije M8 ali manjših izberite ustrezno udarno silo in pazljivo prilagajajte pritisk na vklopno-izklopno stikalo, da se vijak ne poškoduje.

OPOMBA: Orodje držite naravnost na vijak.

OPOMBA: Če je udarna sila prevelika ali če prekoračite čas privijanja, ki je naveden v tabeli, lahko vijak ali nastavek preobremenite ali poškodujete. Optimalen čas privijanja boste najlažje določili s predhodnim poskusnim vijačenjem. Da ne bi poškodovali nastavka ali vijaka, opravite poskusno vijačenje.

Na pritrilni moment vpliva veliko različnih dejavnikov, vključno z naslednjimi. Po privijanju vedno preverite navor z momentnim ključem.

1. Kadar se akumulator izprazni, se zniža napetost in s tem tudi zatezni moment.
2. Vijahni ali natični nastavek
Uporaba vijachnega ali natičnega nastavka napačne dimenzije povzroči zmanjšanje zateznega momenta.
3. Vijak
 - Čeprav sta količnik navora in vrsta vijaka enaka, se bo pravilni zatezni moment razlikoval glede na premer vijaka.
 - Čeprav so premeri vijakov enaki, se bo pravilni zatezni moment razlikoval glede na količnik navora, vrsto in dolžino vijaka.

4. Način držanja orodja ali položaj materiala, ki ga boste pritrtili, bo vplival na navor.
5. Zatezni moment se zmanjša tudi v primeru, če vijak privijate z nizkim številom vrtljajev.

VZDRŽEVANJE

POZOR: Preden se lotite pregledovanja ali vzdrževanja orodja, se vedno prepričajte, da je orodje izklopljeno in akumulatorska baterija odstranjena.

OBVESTILO: Nikoli ne uporabljajte bencina, razredčila, alkohola ali podobnega sredstva. V tem primeru se lahko orodje razbarva ali deformira oziroma lahko nastanejo razpoke.

VARNO in ZANESLJIVO delovanje tega izdelka bo zagotovljeno le, če boste popravila, vzdrževanje in nastavitve prepustili pooblaščenemu servisu za orodja Makita ali tovarniškemu osebju, ki vgrajuje izključno originalne nadomestne dele.

DODATNA OPREMA

POZOR: Ta dodatni pribor ali pripomočki so predvideni za uporabo z orodjem Makita, ki je opisano v teh navodilih za uporabo. Pri uporabi drugega pribora ali pripomočkov obstaja nevarnost telesnih poškodb. Dodatni pribor ali pripomočke uporabljajte samo za navedeni namen.

Za več informacij o dodatni opremi se obrnite na najbližji pooblaščen servis za orodja Makita.

- Vijahni nastavki
- Vtični nastavki
- Kavelj
- Obešalo orodja
- Plastični kovček za prenašanje
- Originalna akumulator in polnilnik Makita

OPOMBA: Nekateri predmeti na seznamu so lahko priloženi orodju kot standardna dodatna oprema. Lahko se razlikujejo od države do države.

SPECIFIKIMET

Modeli:		TD001G
Kapacitetet shtrënguese	Vidë makinerie	4 mm - 8 mm
	Bulon standard	5 mm - 16 mm
	Bulon rezistent në tërheqje	5 mm - 14 mm
Shpejtësia pa ngarkesë (RPM)	4 (Regjimi i goditjes maksimale)	0 - 3 700 min ⁻¹
	3 (Regjimi i goditjes së fortë)	0 - 3 200 min ⁻¹
	2 (Regjimi i goditjes mesatare)	0 - 2 100 min ⁻¹
	1 (Regjimi i goditjes së butë)	0 - 1 100 min ⁻¹
	Regjimi i drurit	0 - 1 800 min ⁻¹
	Regjimi T (1)	0 - 2 400 min ⁻¹
	Regjimi T (2)	0 - 3 700 min ⁻¹
	Regjimi i bulonit (1)	0 - 2 500 min ⁻¹
	Regjimi i bulonit (2)	0 - 3 700 min ⁻¹
	Regjimi i bulonit (3)	0 - 3 700 min ⁻¹
	Goditje në minutë	4 (Regjimi i goditjes maksimale)
3 (Regjimi i goditjes së fortë)		0 - 3 600 min ⁻¹
2 (Regjimi i goditjes mesatare)		0 - 2 600 min ⁻¹
1 (Regjimi i goditjes së butë)		0 - 1 100 min ⁻¹
Regjimi i drurit		0 - 4 400 min ⁻¹
Regjimi T (1)		-
Regjimi T (2)		0 - 2 600 min ⁻¹
Regjimi i bulonit (1)		-
Regjimi i bulonit (2)		0 - 4 400 min ⁻¹
Regjimi i bulonit (3)		0 - 4 400 min ⁻¹
Tensioni nominal		D.C. 36 V - 40 V maks.
Gjatësia totale	120 mm	
Pesha neto	1,7 - 2,0 kg	

- Për shkak të programit tonë të vazhdueshëm të kërkim-zhvillimit, specifikimet që jepen këtu mund të ndryshojnë pa dhënë njoftim.
- Specifikimet mund të ndryshojnë nga njëri shtet në tjetrin.
- Pesha mund të ndryshojë në varësi të aksesorit(ëve), përfshirë kutinë e baterisë. Kombinimi më i lehtë dhe më i rëndë, sipas Procedurës EPTA 01/2014, tregohet në tabelë.

Kutia e aplikueshme e baterisë dhe karikuesi

Kutia e baterisë	BL4025 / BL4040
Karikuesi	DC40RA

- Disa prej kutive të baterive dhe karikuesve të renditura më lart mund të mos jenë të disponueshme në varësi të zonës ku ju banoni.

▲ PARALAJMËRIM: Përdorni vetëm kutitë e baterisë dhe karikuesit e listuar më lart. Përdorimi i karikuesve dhe kutive të tjera të baterisë mund të shkaktojë lëndim dhe/ose zjarr.

Përdorimi i synuar

Pajisja është synuar për vendosjen e vidave në dru, metal dhe plastikë.

Zhurma

Niveli tipik i zhurmës A, i matur sipas EN62841-2-2:
 Niveli i presionit të zhurmës (L_{pA}): 96 dB (A)
 Niveli i fuqisë së zhurmës (L_{WA}): 107 dB (A)
 Pasiguria (K): 3 dB (A)

SHËNIM: Vlerat e deklaruar totale të emetimeve të zhurmës janë matur sipas një metode standarde testimi dhe mund të përdoren për të krahasuar një vegël me një tjetër.

SHËNIM: Vlerat e deklaruar të emetimeve të zhurmës mund të përdoren për një vlerësim paraprak të ekspozimit.

▲PARALAJMËRIM: Mbani mbrojtëse për veshët.

▲PARALAJMËRIM: Emetimet e zhurmës gjatë përdorimit aktual të veglës elektrike mund të ndryshojnë nga vlerat e deklaruar në varësi të mënyrave sesi përdoret vegla, veçanërisht nga lloji i materialit të punës që përdoret.

▲PARALAJMËRIM: Vërtetoni që masat e sigurisë për mbrojtjen e përdoruesit bazohen në vlerësimin e ekspozimit ndaj kushteve aktuale të përdorimit (duke marrë parasysh të gjitha pjesët e ciklit të funksionimit si ato kur pajisja është e fikur dhe punon pa prerë ashtu edhe kohën e përdorimit).

Dridhja

Vlera totale e dridhjeve (shuma e vektorit me tre akse) përcaktohet sipas EN62841-2-2:

Regjimi i punës: shtërngimi me goditje i mbërthyesve me kapacitetin maksimal të pajisjes
Emetimi i dridhjeve (a_w): 10,0 m/s²
Pasiguria (K): 1,5 m/s²

SHËNIM: Vlerat e deklaruar totale të dridhjeve janë matur sipas një metode standarde testimi dhe mund të përdoren për të krahasuar një vegël me një tjetër.

SHËNIM: Vlerat e deklaruar totale të dridhjeve mund të përdoren për një vlerësim paraprak të ekspozimit.

▲PARALAJMËRIM: Emetimet e dridhjeve gjatë përdorimit aktual të veglës elektrike mund të ndryshojnë nga vlerat e deklaruar në varësi të mënyrave sesi përdoret vegla, veçanërisht nga lloji i materialit të punës që përdoret.

▲PARALAJMËRIM: Vërtetoni që masat e sigurisë për mbrojtjen e përdoruesit bazohen në vlerësimin e ekspozimit ndaj kushteve aktuale të përdorimit (duke marrë parasysh të gjitha pjesët e ciklit të funksionimit si ato kur pajisja është e fikur dhe punon pa prerë ashtu edhe kohën e përdorimit).

Deklarata e konformitetit me KE-në

Vetëm për shtetet evropiane

Deklarata e konformitetit me KE-në përfshihet si Shtojca A në këtë manual përdorimi.

PARALAJMËRIME SIGURIE

Paralajmërimet e përgjithshme për sigurinë e veglës

▲PARALAJMËRIM: Lexoni të gjitha paralajmërimet për sigurinë, udhëzimet, ilustrimet dhe specifikimet e dhëna me këtë vegël elektrike. Mosndjekja e të gjitha udhëzimeve të renditura më poshtë mund të shkaktojë goditje elektrike, zjarr dhe/ose lëndim të rëndë.

Ruajni të gjitha paralajmërimet dhe udhëzimet për të ardhmen.

Termi “vegël elektrike” në paralajmërimet referohet veglës elektrike që përdoret e lidhur në prizë (me kordon) ose veglës së përdorur me bateri (pa kordon).

Paralajmërimet për sigurinë e trapanit me goditje me bateri

1. **Mbajeni pajisjen elektrike të sipërfaqet e izoluar kapëse kur të jeni duke kryer një veprim në të cilin mbërthyesi mund të kontaktojë me tela të fshehur.** Nëse mbërthyesit prekin një tel me rrymë atëherë pjesët metalike të pajisjes elektrike elektrizohen dhe mund t'i japin punëtorit goditje elektrike.
2. **Gjithmonë sigurohuni që të keni bazament të fortë qëndrimi.** Sigurohuni që të mos ketë njeri poshtë ndërkohë që e përdorni pajisjen në vende të larta.
3. **Mbajeni veglën fort.**
4. **Mbani mbrojtëse për veshët.**
5. **Mos e prekni puntan apo materialin e punës menjëherë pas kryerjes së punës.** Ato mund të jenë jashtëzakonisht të nxehta dhe mund t'ju djegin lëkurën.
6. **Mbajini duart larg pjesëve rrotulluese.**
7. **Përdorni dorezën(at) ndihmëse nëse jepen bashkë me pajisjen.** Humbja e kontrollit mund të shkaktojë dëmtime personale.
8. **Mbajeni pajisjen elektrike të sipërfaqet e izoluar kur të jeni duke kryer një veprim në të cilin aksesorit prerës mund të kontaktojë me tela të fshehur.** Nëse aksesorit prerës prek një tel me rrymë, atëherë pjesët metalike të veglës elektrike elektrizohen dhe mund t'i shkaktojnë përdoruesit goditje elektrike.

RUAJINI KËTO UDHËZIME.

▲PARALAJMËRIM: MOS lejoni që njohja ose familjarizimi me produktin (të fituar nga përdorimi i shpeshhtë) të zëvendësojnë zbatimin me përpikëri të rregullave të sigurisë për produktin në fjalë.

KEQPËRDORIMI ose mosndjekja e rregullave të sigurisë të dhëna në këtë manual përdorimi mund të shkaktojë dëmtime të rënda personale.

Udhëzime të rëndësishme rreth sigurisë për kutinë e baterisë

- Përpara se ta përdorni kutinë e baterisë, lexoni të gjitha udhëzimet dhe shënimet e masave parandaluese të (1) ngarkuesi i baterisë, (2) bateria dhe (3) produkti që përdor baterinë.**
 - Mos e çmontoni ose dëmtoni kutinë e baterisë.** Kjo mund të shkaktojë zjarr, nxehtësi të lartë ose shpërthim.
 - Nëse koha e përdorimit është shkurtuar jashtë mase, ndalojeni punën menjëherë.** Kjo mund të rezultojë në rrezik mbinxheje, djegie të mundshme, madje edhe shpërthim.
 - Nëse ju futen elektrolite në sy, shpëlajini sytë me ujë të pastër dhe kërkonti ndihmë mjekësore menjëherë.** Kjo gjë mund të rezultojë në humbje të shikimit.
 - Mos bëni lidhje të shkurtër me kutinë e baterisë:**
 - Mos i prekni terminalin e materiale përcjellëse.**
 - Shmangni ruajtjen e kutisë së baterisë në një kuti me objekte të tjera metalike, si gozhdë, monedha etj.**
 - Mos e ekspozoni kutinë e baterisë në ujë ose shi.**
- Qarku i shkurtër i baterisë mund të shkaktojë qarkullim të madh të rrymës elektrike, mbinxheje, djegie të mundshme dhe madje prishje.**
- Mos e ruani pajisjen dhe kutinë e baterisë në vende ku temperatura mund të arrijë ose tejkalojë 50 °C.**
 - Mos e digjini kutinë e baterisë, edhe nëse është shumë e dëmtuar ose është konsumuar plotësisht.** Kutia e baterisë mund të shpërthejë në zjarr.
 - Mos e shponi, pritni, shtypni, hidhni apo rrëzoni kutinë e baterisë apo ta goditni kutinë e baterisë me një objekt të fortë.** Një sjellje e tillë mund të shkaktojë zjarr, nxehtësi të lartë ose shpërthim.
 - Mos përdorni bateri të dëmtuar.**
 - Bateritë e përfshira të litiumit, u nënshtrohen kërkesave të legjislatimit për mallrat e rrezikshme.**

Për transport tregtar p.sh. nga palë të treta, agjentë të ndërmjetëm, duhet të ndiqen kërkesa specifike mbi paketimin dhe etiketimin.

Për përgatitjen e artikullit për transport, është i nevojshëm konsultimi i një eksperti për materiale të rrezikshme. Ju lutemi, ndiqni gjithashtu rregulloret me gjasë më të detajuara vendore.

Mbuloni me ngjithëse ose maskoni kontaktet e zhveshura dhe paketojeni baterinë në mënyrë të tillë që të mos lëvizë në paketim.
 - Kur hidhni kutinë e baterisë, hiqeni nga vegla dhe hidhjeni në një vend të sigurt.** Zbatoni rregulloret lokale rreth hedhjes së baterisë.

- Përdorni bateritë vetëm me produktet e specifikuar nga Makita.** Instalimi i baterive në produkte të papajueshme mund të rezultojë në zjarr, nxehtësi të lartë, shpërthim ose rrjedhje të elektroliteve.
- Nëse vegla nuk përdoret për një periudhë të gjatë kohe, bateria duhet të hiqet nga vegla.**
- Gjatë dhe pas përdorimit, kutia e baterisë mund të nxehet, gjë që mund të shkaktojë djegie ose djegie në temperaturë të ulët.** Tregoni kujdes gjatë manovrimit të kutive të nxehta të baterive.
- Mos prekni terminalin e veglës menjëherë pas përdorimit pasi mund të nxehet aq shumë sa të shkaktojë djegie.**
- Mos lejoni që grumbullimin e ashklave, pluhurave ose papastërtive në terminalin, vrimat ose kanalet e kutisë së baterisë.** Kjo mund të shkaktojë rendiment të ulët ose dëmtim të veglës ose të kutisë së baterisë.
- Përveç kur vegla e mbështet përdorimin pranë linjave elektrike me voltazh të lartë, mos e përdorni kutinë e baterisë pranë linjave elektrike me voltazh të lartë.** Kjo mund të shkaktojë një defekt ose dëmtim të veglës ose të kutisë së baterisë.

RUAJINI KËTO UDHËZIME.

▲KUJDES: Përdorni vetëm bateri origjinale Makita. Përdorimi i baterive jo-origjinale Makita ose baterive që mund të jenë modifikuar, mund të rezultojë në marrjen flakë të baterisë, lëndime personale apo dëmtime. Kjo do të anulohet gjithashtu edhe garancinë e Makita-s për veglën e Makita-s dhe ngarkuesin.

Këshilla për të ruajtur jetëgjatësinë maksimale të baterisë

- Ngarkojeni baterinë përpara se të shkarkohet plotësisht.** Gjithmonë ndaloni punën me pajisjen dhe ngarkoni baterinë kur vëreni ulje të fuqisë së pajisjes.
- Asnjëherë mos e ringarkoni baterinë e ngarkuar plotësisht.** Mbingarkimi shkurtor jetëgjatësinë e shërbimit të baterisë.
- Ngarkojeni baterinë në temperaturën e dhomës në 10 °C - 40 °C.** Lëreni kutinë e nxehtë të baterisë të ftohet përpara se ta ngarkoni atë.
- Kur nuk e përdorni kutinë e baterisë, hiqeni atë nga vegla ose karikuesi.**
- Ngarkojeni baterinë nëse nuk e përdorni për një kohë të gjatë (mbi gjashtë muaj).**

PËRSHKRIMI I PUNËS

▲KUJDES: Sigurohuni gjithmonë që vegla të jetë e fikur dhe kutia e baterisë të jetë hequr përpara se ta rregulloni apo t'i kontrolloni funksionet e veglës.

Instalimi ose heqja e kutisë së baterisë

▲KUJDES: Fikeni gjithmonë veglën përpara se të instaloni ose hiqni kutinë e baterisë.

▲KUJDES: Mbajeni fort veglën dhe kutinë e baterisë kur montoni ose hiqni kutinë e baterisë. Mosmbajtja fort e veglës dhe e kutisë së baterisë mund të bëjë që t'ju rrëshqasin nga duart dhe të shkaktojë dëmtim të veglës dhe të kutisë së baterisë, si dhe lëndim personal.

► Fig.1: 1. Treguesi i kuq 2. Butoni 3. Kutia e baterisë

Për të hequr kutinë e baterisë, rrëshqiteni atë nga vegla ndërsa rrëshqisni butonin në pjesën e përparme të kutisë së baterisë.

Për të vendosur kutinë e baterisë, bashkërenditni gjuhëzën e kutisë së baterisë me kanalën e folesë dhe rrëshqiteni për ta futur. Futeni deri në fund, derisa të kërcasë dhe të bllokohet në vend. Nëse shikoni treguesin e kuq në anën e sipërme të butonit, ajo nuk është e bllokuar plotësisht.

▲KUJDES: Vendoseni gjithnjë plotësisht kutinë e baterisë derisa treguesi i kuq të mos duket. Në të kundërt, ajo mund të bjerë aksidentalisht nga vegla duke ju lënduar juve ose personin pranë jush.

▲KUJDES: Mos e vendosni me forcë kutinë e baterisë. Nëse kutia nuk hyn lehtë, nuk po e futni siç duhet.

Treguesi i kapacitetit të mbetur të baterive

Shtypni butonin e kontrollit në kutinë e baterisë për të treguar kapacitetin e mbetur të baterisë. Llambat treguese ndizen për pak sekonda.

► Fig.2: 1. Llambat treguese 2. Butoni i kontrollit

Llambat treguese			Kapaciteti i mbetur
Ndezur	Fikur	Duke pulsuar	
■	□	▣	75% deri 100%
■ ■ ■ ■	□ □ □ □	▣	
■ ■ ■ ■	□ □ □ □	▣	50% deri 75%
■ ■ ■ ■	□ □ □ □	▣	25% deri 50%
■ ■ ■ ■	□ □ □ □	▣	0% deri 25%
▣	□ □ □ □	▣	Ngarkojeni baterinë.
■ ■ ■ ■	□ □ □ □	▣	Llambushka mund të ketë keqfunksionuar.
□ □ □ □	■ ■ ■ ■	▣	

SHËNIM: Në varësi të kushteve të përdorimit dhe të temperaturës së ambientit, treguesi mund të ndryshojë paksa nga kapaciteti aktual.

Sistemi i mbrojtjes së veglës/ baterisë

Vegla është e pajisur me një sistem të mbrojtjes së veglës/baterisë. Ky sistem ndërpret automatikisht energjinë në motor për të zgjatur jetëgjatësinë e veglës dhe baterisë. Vegla do të ndalojë automatikisht gjatë punës nëse vegla ose bateria janë vendosur sipas një prej kushteve të mëposhtme:

Mbrojtja nga mbingarkesa

Kur bateria vihet në punë në një mënyrë që e bën atë të tërheqë një rrymë më të lartë nga normalja, vegla ndalon automatikisht. Në këtë situatë, fikeni veglën dhe ndaloni punën që shkaktoi mbingarkesën e veglës. Pastaj ndizeni veglën për ta rinisur.

Mbrojtja ndaj mbinxehjes

Kur vegla është mbinxehur, vegla ndalon automatikisht dhe llambat e përparme pulsojnë. Në këtë situatë, lëreni veglën të ftohet përpara se ta ndizni sërish.

Mbrojtja nga mbishkarkimi

Kur kapaciteti i baterisë nuk është i mjaftueshëm, vegla ndalon automatikisht. Në këtë rast, hiqeni baterinë nga vegla dhe ngarkojeni.

Veprimi i ndërrimit

► Fig.3: 1. Çelësi

▲KUJDES: Përpara se ta vendosni kutinë e baterisë në vegël, kontrolloni gjithmonë nëse çelësi është në pozicionin e duhur dhe nëse kthehet në pozicionin "OFF" (fikur) kur lëshohet.

Për ta ndezur veglën, thjesht tërhiqni këmbëzën e çelësit. Shpejtësia e veglës rritet me rritjen e trysnisë në këmbëzën e çelësit. Lëshoni këmbëzën e çelësit për ta fikur.

SHËNIM: Vegla ndalon automatikisht nëse vazhdoni të tërhiqni këmbëzën e çelësit për rreth 6 minuta.

SHËNIM: Ndërkohë që tërhiqni këmbëzën e çelësit, butonat e tjerë nuk punojnë.



Ndezja e llambës së përparme

▲KUJDES: Mos e shikoni direkt dritën ose burimin e dritës.

► Fig.4: 1. Llamba e përparme

► Fig.5: 1. Butoni

Tërhiqni këmbëzën e çelësit për të ndezur llambat e përparme. Për t'i fikur, lëshoni këmbëzën e çelësit. Llambat e përparme fikën afërsisht pas 10 sekondash pas lëshimit të këmbëzës së çelësit. Për të fikur llambat e përparme brenda 10 sekondash, shtypni dhe mbani shtypur butonin për pak sekonda.

Për të fikur llambat e përparme, çaktivizoni statusin e llambës. Për të çaktivizuar statusin e llambës, në fillim tërhiqni dhe lëshoni këmbëzën e çelësit. Brenda 10 sekondash pas lëshimit të këmbëzës së çelësit, shtypni dhe mbani të shtypur butonin  për pak sekonda. Kur statusi i llambës është i fikur, llambat e përparme nuk ndizen edhe nëse tërhiqet këmbëza. Për të ndezur statusin e llambës, shtypni dhe mbani shtypur butonin  për pak sekonda.

SHËNIM: Kur vegla mbinxehet, llambat e përparme pulsojnë për një minutë dhe më pas ekrani LED fiket. Në këtë rast, ftohni veglën para se ta përdorni përsëri.

SHËNIM: Për të konfirmuar statusin e llambës, tërhiqni këmbëzën. Kur llambat e përparme ndriçohen nga tërheqja e këmbëzës së çelësit, statusi i llambës është i ndezur. Kur llambat e përparme nuk ndizen, statusi i llambës është i fikur.

SHËNIM: Përdorni një leckë të thatë për të fshirë papastërtitë nga lentet e llambave të përparme. Bëni kujdes të mos gërvishni lentet e llambave të përparme, në të kundërt ato mund të ulin ndriçimin.

Çelësi i ndryshimit të veprimit

► Fig.6: 1. Leva e ndryshimit të veprimit

▲KUJDES: Kontrolloni gjithmonë drejtimin e rrotullimit përpara përdorimit.

▲KUJDES: Përdorni çelësin e ndryshimit vetëm pasi vegla të ndalojë plotësisht. Ndryshimi i drejtimin të rrotullimit përpara se të ndalojë vegla mund të dëmtojë veglën.

▲KUJDES: Kur nuk e përdorni veglën, vendosni gjithmonë levën e çelësit të ndryshimit në pozicionin neutral.



Vegla ka një çelës ndryshimi për të ndryshuar drejtimin e rrotullimit. Shtypni levën e çelësit të ndryshimit nga ana A për rrotullimin në drejtimin orar ose nga ana B për rrotullimin në drejtimin kundërorar. Kur leva e çelësit të ndryshimit është në pozicionin neutral, çelësi nuk mund të tërhiqet.

Ndryshimi i regjimit të aplikimit



Çfarë është regjimi i aplikimit?



Regjimi i aplikimit është ndryshimi i rrotullimit të shpimit dhe goditjes që janë të pranishme tashmë në vegël. Duke zgjedhur një regjim të përshtatshëm aplikimi në varësi të punës, ju mund të arrini punë më të shpejtë dhe/ose finiturë më të bukur.

Kjo vegël përmban regjimet e mëposhtme të aplikimit:

- Forca e goditjes**
- 4 (Maks.)
 - 3 (E fortë)
 - 2 (Mesatare)
 - 1 (E butë)
- Lloji i asistimit**
- Regjimi i drurit
 - Regjimi T  (1)
 - Regjimi T  (2)



- Regjimi i bulonit (1) (në drejtimin orar/në drejtim kundërorar)
- Regjimi i bulonit (2) (në drejtimin orar/në drejtim kundërorar)
- Regjimi i bulonit (3) (në drejtimin orar/në drejtim kundërorar)

Regjimi i aplikimit mund të ndryshohet me butonin ,  ose butonin e ndërrimit të shpejtë të regjimit.

► Fig.7: 1. Butoni i ndërrimit të shpejtë të regjimit 2. Butoni  3. Butoni 

Duke regjistruar një regjim të caktuar aplikimi në vegël, mund të kaloni te regjimi i regjistruar i aplikimit thjesht duke shtypur butonin e ndërrimit të shpejtë të regjimit (funksioni i ndërrimit të shpejtë të regjimit).

SHËNIM: Kur asnjë prej llambave në panel nuk është e ndezur, tërhiqni këmbëzën e çelësit një herë përpara se të shtypni butonin e ndërrimit të shpejtë të regjimit.

SHËNIM: Ju nuk do të jeni në gjendje të ndryshoni regjimin e aplikimit nëse nuk e përdorni veglën për rreth një minutë. Në këtë rast, tërhiqni këmbëzën e çelësit një herë dhe shtypni butonin , butonin  ose butonin e ndërrimit të shpejtë të regjimit.

SHËNIM: Referojuni pjesës “Regjistrimi i regjimit të aplikimit” te “Funksioni i ndërrimit të shpejtë të regjimit” për të mësuar se si të regjistroni regjimin e aplikimit.

Butoni i ndërrimit të shpejtë të regjimit

Funksioni i butonit të ndërrimit të shpejtë të aplikimit varion nëse keni regjistruar ose jo regjimin e aplikimit në vegël.

► Fig.8: 1. Butoni i ndërrimit të shpejtë të regjimit

Kur regjimi i aplikimit nuk është i regjistruar:

Niveli i forcës goditëse ndryshon sa herë që shtypni butonin e ndërrimit të shpejtë të regjimit. Llambat e përparme në të dyja anët do të pulsojnë një herë kur forca goditëse ndryshohet duke shtypur butonin e ndërrimit të shpejtë të regjimit.

Kur regjimi i aplikimit është i regjistruar:

Vegla kalon mes regjimit të aplikimit të regjistruar dhe regjimit aktual të aplikimit sa herë që shtypni butonin e ndërrimit të shpejtë të regjimit. Llambat e përparme në të dyja anët do të pulsojnë një herë kur regjimi i aplikimit ndryshohet duke shtypur butonin e ndërrimit të shpejtë të regjimit.

SHËNIM: Kur statusi i llambës është i fikur, llambat e përparme nuk do të pulsojnë edhe kur regjimi i aplikimit ndryshohet duke shtypur butonin e ndërrimit të shpejtë të regjimit.

SHËNIM: Referojuni pjesës “Regjistrimi i regjimit të aplikimit” te “Funksioni i ndërrimit të shpejtë të regjimit” për të mësuar se si të regjistroni regjimin e aplikimit.

Çaktivizimi i butonit të ndërrimit të shpejtë të regjimit

Ju mund ta çaktivizuar gjithashtu butonin e ndërrimit të shpejtë të regjimit. Pas çaktivizimit, butoni i ndërrimit të shpejtë të regjimit nuk do të funksionojë për ndryshimin e forcës goditëse dhe ndërrimin e regjimit të aplikimit.

Për të çaktivizuar butonin e ndërrimit të shpejtë të regjimit, shtypni dhe mbani shtypur butonin e ndërrimit të shpejtë të regjimit dhe butonin  në të njëjtën kohë derisa të gjitha llambat në panel të pulsojnë.













Për të vazhduar me butonin e ndërrimit të shpejtë të regjimit, kryeni të njëjtën procedurë si më lart sërisht.

SHËNIM: Regjistrimi dhe fshirja e regjimit të aplikimit mund të kryhet edhe nëse çaktivizohet butoni i ndërrimit të shpejtë të regjimit. Pas regjistrimit ose fshirjes së regjimit të aplikimit, butoni i ndërrimit të shpejtë të regjimit do të çaktivizohet.

Referenca e shpejtë

Tabela e mëposhtme tregon funksionet e butonit të ndërrimit të shpejtë të regjimit.

 tregon butonin e ndërrimit të shpejtë të regjimit.

Butoni(at) / Qëllimi	Veprimi	Si ta konfirmojmë
 (Kur funksioni i ndërrimit të shpejtë të regjimit është OFF) Ndryshimi i forcës së goditjes me butonin e ndërrimit të shpejtë të regjimit	Shtypni	 Llambat e përparme të vegël pulsojnë një herë.
 (Kur funksioni i ndërrimit të shpejtë të regjimit është ON) Kalimi në regjimin e aplikimit të regjistruar	Shtypni	 Llambat e përparme të vegël pulsojnë një herë.
 +  Regjistrimi i regjimit të aplikimit	Shtypni dhe mbani shtypur (çdo buton)	Shembull: Është regjistruar regjimi i drurit  Llamba e regjimit të dëshiruar të aplikimit pulson.
 +  Fshirja e regjimit të aplikimit të regjistruar	Shtypni dhe mbani shtypur (çdo buton)	 Të gjitha llambat e gradimit të forcës goditëse pulsojnë.
 +  Çaktivizimi/riktimi i butonit të ndërrimit të shpejtë të regjimit	Shtypni dhe mbani shtypur (çdo buton)	 Të gjitha llambat në panel pulsojnë.

: Llamba po pulson.

Ndryshimi i forcës goditëse



Mund ta ndryshoni forcën goditëse në tre hapa: 4 (maks.), 3 (e fortë), 2 (mesatare) dhe 1 (e butë). Kjo mundëson një shtrëngim të përshtatshëm me punën e kryer.

Niveli i forcës goditëse ndryshon sa herë që shtypni butonin  ose butonin e ndërrimit të shpejtë të regjimit.

Mund ta ndryshoni forcën goditëse afërsisht brenda një minute pas lëshimit të këmbëzës së çelësit.

SHËNIM: Mund ta zgjasni kohën për ndryshimin e forcës goditëse me afërsisht një minutë nëse shtypni butonin  ose butonin e ndërrimit të shpejtë të regjimit.

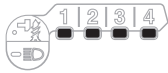
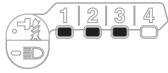
► Fig.9

Regjimi i aplikimit (Shkalla e forcës goditëse e afishuar në panel)	Goditjet maksimale	Qëllimi	Shembulli i aplikimit
4 (Maks.) 	4 400 min ⁻¹ (/min)	Shtërngimi me forcë dhe shpejtësi maksimale.	Ngulja e vidave në materiale me cilësi të keqe, shtrëngimi i vidave ose bulonave të gjatë.
3 (E fortë) 	3 600 min ⁻¹ (/min)	Shtërngimi me më pak forcë dhe shpejtësi se regjimi maksimal (më i lehtë për t'u kontrolluar se regjimi maksimal).	Ngulja e vidave në materiale me cilësi të keqe, shtrëngimi i bulonave.
2 (Mesatare) 	2 600 min ⁻¹ (/min)	Shtërngimi kur nevojitet finiturë e mirë.	Ngulja e vidave në panelet e finiturave ose pllakat e gipsit.
1 (E butë) 	1 100 min ⁻¹ (/min)	Shtërngimi me më pak forcë për të shmangur prishjen e filetit të vidës.	Shtërngimi i vidave të shtypura ose i vidave të vogla siç janë M6.

 : Llamba është e ndezur.

SHËNIM: Kur asnjë prej llambave në panel nuk është e ndezur, tërhiqeni këmbëzën e çelësit një herë përpara se të shtypni butonin  ose butonin e ndërrimit të shpejtë të regjimit.

SHËNIM: Të gjitha dritat në panelin e çelësave fiken kur vegla fiket për të kursyer energjinë e baterisë. Shkalla e forcës së goditjes mund të kontrollohet duke tërhequr këmbëzën e çelësit derisa vegla të mos punojë.

Ndërrimi i llojit të asistimit



Kjo vegël përdor funksionin e asistimit që ofron një numër regjimesh aplikimi me përdorim të lehtë për nguljen e vidave me kontroll të mirë.



Lloji i regjimit të aplikimit ndryshon sa herë që ju shtypni butonin .

Mund ta ndryshoni llojin e asistimit afërsisht brenda një minute pas lëshimit të këmbëzës së çelësit.

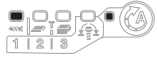
SHËNIM: Mund ta zgjasni kohën për ndryshimin e llojit të asistimit me afërsisht një minutë nëse shtypni butonin  ose butonin e ndërrimit të shpejtë të regjimit.

► Fig.10

Regjimi i aplikimit (Lloji i asistimit shfaqet në panel)	Goditjet maksimale	Veçoria	Qëllimi
Regjimi i drurit * 	4 400 min ⁻¹ (/min)	Ky regjim ndihmon në parandalimin e rënies së një vide në fillim të nguljes së vidës. Vegla e ngul vidën në fillim me rrotullim me shpejtësi të ulët. Pasi vegla fillon të godasë, shpejtësia e rrotullimit rritet dhe arrin shpejtësinë maksimale.	Shtërngimi i vidave të gjata.
Regjimi T (1) * 	- (Vegla ndalon rrotullimin menjëherë pasi fillon goditja.)	Ky regjim ndihmon në parandalimin e mbishtrëngimit të vidave. Ai gjithashtu në të njëjtën kohë arrin përdorim të shpejtë dhe finiturë të mirë. Vegla e ngul vidën me rrotullim me shpejtësi të lartë dhe ndalon menjëherë pasi vegla fillon goditjen. SHËNIM: Koha për të ndaluar nguljen varion nga lloji i vidës dhe materiali që do të nguet. Bëni një ngulje provë përpara se të përdorni këtë regjim.	Ngulja e vidave me vetëfiletim në një pllakë të hollë metalike me finiturë të mirë.
Regjimi T (2) * 	2 600 min ⁻¹ (/min)	Ky regjim ndihmon në parandalimin e thyerjes dhe deformimit të vidave. Ai gjithashtu në të njëjtën kohë arrin përdorim të shpejtë dhe finiturë të mirë. Vegla e ngul vidën me rrotullim me shpejtësi të lartë dhe e ngadalëson rrotullimin kur vegla fillon goditjen. SHËNIM: Lëshoni këmbëzën e çelësit sapo përfundon shtrëngimi që të shmangni mbishtrëngimin.	Ngulja e vidave me vetëfiletim në një pllakë të trashë metalike me finiturë të mirë.

Regjimi i aplikimit (Lloji i asistimit shfaqet në panel)	Goditjet maksimale	Veçoria	Qëllimi
Regjimi i bulonit	–	<p>Në drejtim orar Ky regjim ndihmon për të vidhosur vazhdimisht me forcë të njëjtë rrotullimi. Lëvizja e këmbëzës së çelësit për të arritur shpejtësinë maksimale do të bëhet e shkurtër në këtë regjim.</p> <p>Në drejtim kundërorar Ky regjim ndihmon në parandalimin e rënies së një buloni. Kur lironi një bulon me veglën që ngulet në rrotullim në drejtim kundërorar, vegla ndalon ose ngadalësohet automatikisht pasi buloni/dadoja lirohet mjaftueshëm. Lëvizja e këmbëzës së çelësit për të arritur shpejtësinë maksimale do të bëhet e shkurtër në këtë regjim.</p> <p>SHËNIM: Koha për të ndaluar nguljen varion nga lloji i vidës dhe materiali që do të ngulet. Bëni një ngulje provë përpara se të përdorni këtë regjim.</p>	<p>Në drejtim orar Parandalimi i shtrëngimit të tepërt të bulonave.</p> <p>Në drejtim kundërorar Lirimi i bulonave.</p>
Regjimi i bulonit (1) 	–	<p>Në drejtim orar Vegla ndalon automatikisht sapo fillon goditjet.</p> <p>Në drejtim kundërorar Forca goditëse është 2. Vegla ndalon automatikisht sapo ndalon goditja.</p>	–
Regjimi i bulonit (2) 	–	<p>Në drejtim orar Vegla ndalon automatikisht afërsisht pas 0,3 sekondash nga momenti kur ka filluar goditjet.</p> <p>Në drejtim kundërorar Forca goditëse është 4. Vegla ndalon automatikisht sapo ndalon goditja.</p>	–
Regjimi i bulonit (3) 	–	<p>Në drejtim orar Vegla ndalon automatikisht afërsisht pas 1 sekonde nga momenti kur ka filluar goditjet.</p> <p>Në drejtim kundërorar Vegla ngadalëson rrotullimin pasi ka ndaluar goditja.</p>	–

 Llamba është e ndezur.

* Kur vegla rrotullohet në drejtim kundërorar, ajo rrotullohet njëlloj si në regjimin 4 (maks.), 4 400 min¹ (/min).

SHËNIM: Kur asnjë prej llambave në panel nuk është e ndezur, tërhiqeni këmbëzën e çelësit një herë përpara se të shtypni butonin .

SHËNIM: Të gjitha dritat në panelin e çelësive fiken kur vegla fiket për të kursyer energjinë e baterisë. Lloji i regjimit të aplikimit mund të kontrollohet duke tërhequr këmbëzën e çelësit derisa vegla të mos punojë.

Funksioni i ndërrimit të shpejtë të regjimit

Çfarë mund të bëni me funksionin e ndërrimit të shpejtë të regjimit

Funksioni i ndërrimit të shpejtë të regjimit kursen kohën për ndryshimin e regjimit të aplikimit të veglës. Ju mund ta ndryshoni regjimin e dëshiruar të aplikimit thjesht duke shtypur butonin e ndërrimit të shpejtë të regjimit. Kjo është e dobishme kur bëni punë përsëritëse që kërkon ndërrimin e alternuar mes dy regjimeve të aplikimit.

SHEMBULL Nëse keni një punë për të përdorur regjimin T dhe forcë maksimale goditjeje, regjistroni forcën maksimale të goditjes për funksionin e ndërrimit të shpejtë të regjimit. Pasi ta regjistroni, ju mund të kaloni nga forca maksimale e goditjes nga regjimi T thjesht me një klikim të butonit të ndërrimit të shpejtë të regjimit. Gjithashtu, ju mund të ktheheni në regjimin T duke shtypur sërish butonin e ndërrimit të shpejtë të regjimit.



Edhe vegla ndodhet në një regjim tjetër aplikimi nga regjimi T, shtypja e butonit të ndërrimit të shpejtë të regjimit ndryshon forcën maksimale të goditjes. Është praktike që ju të regjistroni një regjim aplikimi që e përdorni shpesh.

Ju mund të zgjidhni një prej regjimeve të mëposhtme të aplikimit për funksionin e ndërrimit të shpejtë të regjimit:

Forca e goditjes

- 4 (Maks.)
- 3 (E fortë)
- 2 (Mesatare)
- 1 (E butë)



Lloji i asistimit

- Regjimi i drurit
- Regjimi T  (1)
- Regjimi T  (2)

- Regjimi i bulonit (1) (në drejtimin orar/në drejtim kundërorar)
- Regjimi i bulonit (2) (në drejtimin orar/në drejtim kundërorar)
- Regjimi i bulonit (3) (në drejtimin orar/në drejtim kundërorar)

Regjistrimi i regjimit të aplikimit

Për të përdorur funksionin e ndërrimit të shpejtë të regjimit, regjistroni paraprakisht regjimin e dëshiruar të aplikimit në vegël.

1. Me butonin  ose , zgjidhni regjimin e dëshiruar të aplikimit.
2. Shtypni dhe mbani shtypur butonin  dhe butonin e ndërrimit të shpejtë të regjimit në të njëjtën kohë derisa të pulsojë regjimi i llambës së aplikimit të dëshiruar.

- **Fig.11:** 1. Butoni i ndërrimit të shpejtë të regjimit
2. Butoni 



SHËNIM: Ju mund ta zëvendësoni regjimin aktual të aplikimit me një të ri duke kryer procedurën e mësipërme.

Përdorimi i funksionit të ndërrimit të shpejtë të regjimit

Kur vegla është në një regjim që nuk mund të regjistrohet, shtypni butonin e ndërrimit të shpejtë të regjimit për të kaluar në regjimin e aplikimit të regjistruar. Vegla kalon mes regjimit të aplikimit të regjistruar dhe regjimit të fundit të aplikimit sa herë që shtypni butonin e ndërrimit të shpejtë të regjimit. Llambat e përparme në të dyja anët do të pulsojnë një herë kur kalohet në regjimin e aplikimit të regjistruar.

















Llamba e regjimit të regjistruar të aplikimit do të pulsojë gjatë përdorimit të tij.

Fshirja e funksionit të ndërrimit të shpejtë të regjimit

Shtypni dhe mbani shtypur butonin  dhe  në të njëjtën kohë derisa të pulsojnë të gjitha llambat e gradimit të forcës goditëse.

SHËNIM: Pas fshirjes së funksionit të ndërrimit të shpejtë të regjimit, butoni i ndërrimit të shpejtë të regjimit vihet në punë për të ndryshuar forcën goditëse.

Modelet treguese

Regjimi i aplikimit	Gjatë regjistrimit të regjimit të aplikimit	Kur regjimi i aplikimit të regjistruar aktivizohet
4 (Maks.)		
3 (E fortë)		
2 (Mesatare)		
1 (E butë)		
Regjimi i drurit		
Regjimi T (1)		
Regjimi T (2)		
Regjimi i bulonit (1)		

Regjimi i aplikimit	Gjatë regjistrimit të regjimit të aplikimit	Kur regjimi i aplikimit të regjistruar aktivizohet
Regjimi i bulonit (2)		
Regjimi i bulonit (3)		

: Llamba është e ndezur.

: Llamba po pulson.

MONTIMI

▲KUJDES: Sigurohuni gjithmonë që vegla të jetë e fikur dhe kutia e baterisë të jetë hequr përpara se të kryeni ndonjë punë në vegël.

Instalimi ose heqja e majës së kaçavidës / majës së çelësit

► Fig.12

Përdorni vetëm maja kaçavide/çelësi që kanë pjesën që mund të futet siç tregohet në figurë. Mos përdorni asnjë majë tjetër kaçavide/çelësi.

Për vegël me vrimë të cekët të majës së kaçavidës

A=12 mm B=9 mm	Përdorni vetëm këto lloj majash kaçavide. Ndiqni procedurën 1. (Shënim) Pjesa e majës nuk është e nevojshme.
-------------------	--

Për vegël me vrimë të thellë të majës së kaçavidës

A=17mm B=14mm	Për të instaluar këto lloj majash kaçavide, ndiqni procedurën 1.
A=12 mm B=9 mm	Për të instaluar këto lloje majash kaçavide, ndiqni procedurën 2. (Shënim) Pjesa e majës është e nevojshme për instalimin e majës.

Procedura 1

Për veglën pa bokull të tipit me një prekje

► Fig.13: 1. Maja e kaçavidës 2. Bokulla

Për ta instaluar majën e kaçavidës, tërhiqni bokullën në drejtimin e shigjetës dhe fusni majën në bokull deri në fund.

Më pas lëshojeni bokullën për ta siguruar majën.

Për veglën me bokull të tipit me një prekje

Për të instaluar majë e kaçavidës, futeni majën në bokull deri në pikën që ajo mund të arrijë.

Procedura 2

Pas **Procedurës 1**, fusni përshtatësin e puntos në bokull me majën e mprehur të drejtuar nga brenda.

► Fig.14: 1. Maja e kaçavidës 2. Përshtatësi i puntos 3. Bokulla

Për ta hequr majën e kaçavidës, tërhiqni bokullën në drejtim të shigjetës dhe tërhiqeni majën e kaçavidës jashtë.

SHËNIM: Nëse maja e kaçavidës nuk futet aq thellë sa duhet në bokull, ajo nuk do të kthehet në pozicionin fillestar dhe maja e kaçavidës nuk do të jetë e sigurt. Në këtë rast, përpunoni të fusni sërish majën sipas udhëzimeve të mësipërme.

SHËNIM: Kur ta keni të vështirë të fusni majën e kaçavidës, tërhiqni bokullën dhe fusni majën në bokull deri në fund.

SHËNIM: Pas instalimit të majës së kaçavidës, sigurohuni që ajo është siguruar fort. Nëse ajo del, mos e përdorni për së dyti.

Vendosja e grepit

▲KUJDES: Kur instaloni grepin, gjithmonë sigurojeni atë fort me vidën. Ndryshe, grepi mund të bjerë nga vegla dhe mund të rezultojë në lëndime personale.

► Fig.15: 1. Ulluku 2. Grep 3. Vida

Grep shërben për ta varur veglën përkohësisht. Grep mund të montohet në cilëndo anë të veglës. Për të instaluar grepin, futeni në një kanal në folenë e veglës në njërin anë dhe më pas sigurojeni atë me një vidë. Për ta hequr, lirojeni vidën dhe më pas nxirreni.

PËRDORIMI

► Fig.16

Forca e përshtatshme e shtrëngimit mund të ndryshojë në varësi të llojit ose përmasës së vidës/bulonit, të materialit të punës që do të shtrëngohet etj. Lidhja ndërmjet forcës së shtrëngimit dhe kohës së shtrëngimit tregohet në figura.

Forca e duhur e shtrëngimit për bulonin standard

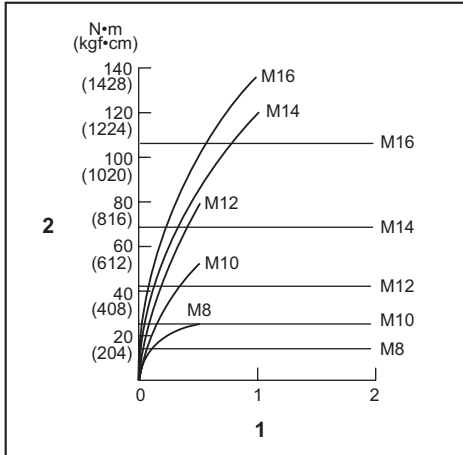

1. Koha e shtrëngimit (sekonda) 2. Forca e shtrëngimit

Forca e duhur e shtrëngimit për bulonin rezistent në tërheqje

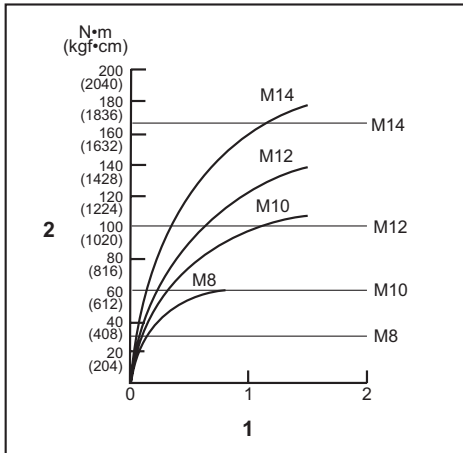

1. Koha e shtrëngimit (sekonda) 2. Forca e shtrëngimit

Mbajeni veglën fort dhe vendosni majën e puntos së vidhosjes në kokën e vidës. Ushtroni presion shtytës mbi vegël deri në masën që maja të mos rrëshqasë nga vida dhe ndizni veglën për të nisur punën.

VINI RE: Nëse përdorni baterinë rezervë për të vazhduar punën, lëroni veglën të pushojë për të paktën 15 minuta.

SHËNIM: Përdorni majën e duhur për kokën e vidës/bulonit që dëshironi të përdorni.

SHËNIM: Kur shtrëngoni vida M8 ose më të vogla, zgjidhni forcën e përshtatshme të goditjes dhe rregulloni me kujdes presionin mbi këmbëzën e çelësit në mënyrë që vida të mos dëmtohet.

SHËNIM: Mbajeni veglën të drejtuar mirë drejt vidës.

SHËNIM: Nëse forca e goditjes është shumë e madhe, ose e shtrëngoni vidën për një kohë më të gjatë nga sa tregohet në figura, vida ose maja e kaçavidës mund të shtrembërohet, hiqet, dëmtohet, etj. Përpara se të nisni punën, gjithmonë kryeni një veprim testues për të përcaktuar kohën e përshtatshme të shtrëngimit për vidën tënde.

Forca shtrënguese ndikohet nga disa faktorë përfshirë si më poshtë. Pas shtrëngimit, kontrolloni gjithmonë rrotullimin me çelës me shtrëngim.

1. Nëse bateria shkarkohet gati plotësisht, tensioni do të bjerë dhe forca shtrënguese do të zvogëlohet.
2. Maja e kaçavidës dhe çelësit Mospërdorimi i majës së kaçavidës ose çelësit me përmasat e sakta do të shkaktojë një ulje në forcën shtrënguese.
3. Buloni
 - Megjithatë koeficienti i shtrëngimit dhe kategoria e bulonit janë të njëjta, forca e duhur e shtrëngimit do të ndryshojë në varësi të diametrit të bulonit.
 - Megjithatë diametrat e bulonave janë të njëjta, forca e shtrëngimit do të ndryshojë në varësi të koeficientit të forcës së shtrëngimit, kategorisë dhe gjatësisë së bulonit.
4. Mënyra e mbajtjes së veglës ose materialit të pozicionit që do të shtrëngohet do të ndikojnë në forcën e shtrëngimit.
5. Përdorimi i veglës me shpejtësi të ulët do të reduktojë forcën shtrënguese.

MIRËMBAJTJA

▲KUJDES: Sigurohuni gjithmonë që vegla të jetë fikur dhe të jetë hequr nga bateria përpara se të kryeni inspektimin apo mirëmbajtjen.

VINI RE: Mos përdorni kurrë benzinë, benzinë pastrimi, hollues, alkoool dhe të ngjashme. Mund të shkaktoni çngjyrosje, deformime ose krisje.

Për të ruajtur SIGURINË dhe QËNDRUESHMËRINË, riparimet dhe çdo mirëmbajtje apo rregullim tjetër duhen kryer nga qendrat e autorizuar të shërbimit ose të shërbimit të fabrikës të Makita-s, duke përdorur gjithnjë pjesë këmbimi të Makita-s.

AKSESORË OPSIONALË

⚠️KUJDES: Këta aksesorë ose shtojca rekomandohen për përdorim me veglën Makita të përcaktuar në këtë manual. Përdorimi i aksesorëve apo shtojcave të tjera ndryshe nga këto mund të përbëjë rrezik lëndimi. Aksesorët ose shtojcat përdorini vetëm për qëllimin e tyre të përcaktuar.

Nëse keni nevojë për më shumë të dhëna në lidhje me aksesorët, pyesni qendrën vendore të shërbimit të Makita-s.

- Majat e kaçavidës
- Punto formë çelësi
- Grep
- Varësja e veglës
- Kutia mbajtëse plastike
- Bateri dhe ngarkues origjinal Makita

SHËNIM: Disa artikuj të listës mund të përfshihen në paketën e veglës si aksesorë standardë. Ato mund të ndryshojnë nga njëri shtet në tjetrin.

СПЕЦИФИКАЦИИ

Модел:	TD001G	
Стойности на работния капацитет при затягане	Машинен винт	4 мм – 8 мм
	Стандартен болт	5 мм – 16 мм
	Усилен болт	5 мм – 14 мм
Обороти на празен ход (об./мин.)	4 (Макс. режим на пробиване)	0 – 3 700 мин ⁻¹
	3 (Режим на силен удар)	0 – 3 200 мин ⁻¹
	2 (Режим на среден удар)	0 – 2 100 мин ⁻¹
	1 (Режим на слаб удар)	0 – 1 100 мин ⁻¹
	Режим за дърво	0 – 1 800 мин ⁻¹
	Режим Т (1)	0 – 2 400 мин ⁻¹
	Режим Т (2)	0 – 3 700 мин ⁻¹
	Режим за болтове (1)	0 – 2 500 мин ⁻¹
	Режим за болтове (2)	0 – 3 700 мин ⁻¹
	Режим за болтове (3)	0 – 3 700 мин ⁻¹
Удара в минута	4 (Макс. режим на пробиване)	0 – 4 400 мин ⁻¹
	3 (Режим на силен удар)	0 – 3 600 мин ⁻¹
	2 (Режим на среден удар)	0 – 2 600 мин ⁻¹
	1 (Режим на слаб удар)	0 – 1 100 мин ⁻¹
	Режим за дърво	0 – 4 400 мин ⁻¹
	Режим Т (1)	–
	Режим Т (2)	0 – 2 600 мин ⁻¹
	Режим за болтове (1)	–
	Режим за болтове (2)	0 – 4 400 мин ⁻¹
Режим за болтове (3)	0 – 4 400 мин ⁻¹	
Номинално напрежение	Постоянно напрежение 36 V – 40 V макс.	
Обща дължина	120 мм	
Нето тегло	1,7 – 2,0 кг	

- Поради нашата непрекъсната научно-развойна дейност посочените тук спецификации могат да бъдат променени без предизвестие.
- Спецификациите може да са различни в различните държави.
- Теглото може да се различава в зависимост от принадлежността(ите), включително акумулаторната батерия. Най-леката и най-тежката комбинация в съответствие с процедурата на ЕРТА 01/2014 са показани в таблицата.

Приложима акумулаторна батерия и зарядно устройство

Акумулаторна батерия	BL4025 / BL4040
Зарядно устройство	DC40RA

- Някои от акумулаторните батерии и зарядните устройства, посочени по-горе, може да не са налични в зависимост от региона на местоживеене.

▲ПРЕДУПРЕЖДЕНИЕ: Използвайте само посочените по-горе акумулаторни батерии и зарядни устройства. Използването на други акумулаторни батерии и зарядни устройства може да причини нараняване и/или пожар.

Предназначение

Инструментът е предназначен за завиване на винтове в дърво, метал и пластмаса.

Шум

Обичайното ниво на шума с тегловен коефициент А, определено съгласно EN62841-2-2:

Ниво на звуково налягане (L_{pA}): 96 dB(A)

Ниво на звукова мощност (L_{WA}): 107 dB(A)

Коефициент на неопределеност (K): 3 dB(A)

ЗАБЕЛЕЖКА: Обявената(ите) стойност(и) на шумовите емисии е(са) измерена(и) в съответствие със стандартни методи за изпитване и може да се използва(т) за сравняване на инструменти.

ЗАБЕЛЕЖКА: Обявеното(ите) стойност(и) на шумови емисии може да се използва(т) също и за предварителна оценка на вредното въздействие.

▲ ПРЕДУПРЕЖДЕНИЕ: Използвайте предпазни средства за слуха.

▲ ПРЕДУПРЕЖДЕНИЕ: Нивото на шума при работа с електрическия инструмент може да се различава от обявената(ите) стойност(и) в зависимост от начина на използване на инструмента, по-специално какъв детайл се обработва.

▲ ПРЕДУПРЕЖДЕНИЕ: Задължително определете предпазни мерки за защита на оператора въз основа на оценка на риска в реални работни условия (като се вземат предвид всички етапи на работния цикъл, като например момента на изключване на инструмента, работата на празен ход, както и времето на задействане).

Вибрации

Общата стойност на вибрациите (сума от три осови вектора), определена съгласно EN62841-2-2:
Работен режим: ударно затягане на закрепващи елементи до максималния капацитет на инструмента
Ниво на вибрациите ($a_{h\nu}$): 10,0 m/s²
Коефициент на неопределеност (K): 1,5 m/s²

ЗАБЕЛЕЖКА: Обявената(ите) обща(и) стойност(и) на вибрациите е(са) измерена(и) в съответствие със стандартни методи за изпитване и може да се използва(т) за сравняване на инструменти.

ЗАБЕЛЕЖКА: Обявената(ите) обща(и) стойност(и) на вибрациите може да се използва(т) също и за предварителна оценка на вредното въздействие.

▲ ПРЕДУПРЕЖДЕНИЕ: Нивото на вибрациите при работа с електрическия инструмент може да се различава от обявената(ите) стойност(и) в зависимост от начина на използване на инструмента, по-специално какъв детайл се обработва.

▲ ПРЕДУПРЕЖДЕНИЕ: Задължително определете предпазни мерки за защита на оператора въз основа на оценка на риска в реални работни условия (като се вземат предвид всички етапи на работния цикъл, като например момента на изключване на инструмента, работата на празен ход, както и времето на задействане).

ЕО декларация за съответствие

Само за европейските страни

ЕО декларацията за съответствие е включена като Анекс А към тази инструкция за употреба.

ПРЕДУПРЕЖДЕНИЯ ЗА БЕЗОПАСНОСТ

Общи предупреждения за безопасност при работа с електрически инструменти

▲ ПРЕДУПРЕЖДЕНИЕ: Прочетете всички предупреждения, инструкции, илюстрации и спецификации за безопасността, предоставени с този електрически инструмент. При неспазване на изброените по-долу инструкции има опасност от токов удар, пожар и/или тежко нараняване.

Запазете всички предупреждения и инструкции за справка в бъдеще.

Терминът "електрически инструмент" в предупрежденията се отнася за вашия инструмент (с кабел за включване в мрежата) или работещ на батерии (безжичен) електрически инструмент.

Предупреждения за безопасна работа с акумулаторен ударен винтоверт

1. **Дръжте електрическия инструмент за изолираните и нехлъзгави повърхности, когато има опасност закрепващият елемент да допре в скрити кабели.** Ако закрепващите елементи се допрат до проводник под напрежение, токът може да премине през металните части на инструмента и да "ударят" работещия.
2. **Винаги осигурявайте добра опора за краката си.** Когато използвате инструмента на високи места, се убедете, че отдолу няма никой.
3. **Дръжте инструмента здраво.**
4. **Носете предпазни средства за слуха.**
5. **Не докосвайте крайника или обработвания детайл непосредствено след работа.** Те могат да бъдат много горещи и да изгорят кожата си.
6. **Дръжте ръцете си далеч от въртящите се части.**
7. **Използвайте помощната дръжка(и), ако е доставена с инструмента.** Загубата на контрол може да причини нараняване.
8. **Дръжте електрическия инструмент за изолираните и нехлъзгави повърхности, когато има опасност режещият диск да допре в скрити кабели.** Ако режещият диск докосне проводник под напрежение, токът може да премине през металните части на електрическия инструмент и да "ударят" работещия.

ЗАПАЗЕТЕ НАСТОЯЩИТЕ ИНСТРУКЦИИ.

▲ ПРЕДУПРЕЖДЕНИЕ: НЕ позволявайте ком-форта от познването на продукта (придобит при дългата му употреба) да замени стриктното спазване на правилата за безопасност за въпросния продукт.

НЕПРАВИЛНА УПОТРЕБА и неспазването на правилата за безопасност, посочени в настоящото ръководство за експлоатация, може да доведе до тежки наранявания.

Важни инструкции за безопасност за акумулаторната батерия

1. Преди да използвате акумулаторната батерия, прочетете всички инструкции и предупредителни маркировки на (1) зарядното устройство за батериите, (2) за батериите и (3) за използващия батериите продукт.
2. Не разглобявайте и не променяйте акумулаторната батерия. Това може да предизвика пожар, прегряване или взрив.
3. Ако мощността на машината намалее много, веднага спрете да работите. Това може да доведе до риск от прегряване, до възможни изгаряния и даже до експлозии.
4. Ако в очите ви попадне електролит, изплакнете ги с чиста вода и веднага потърсете лекарска помощ. Това може да доведе до загуба на зрението ви.
5. Не давайте на късо акумулаторните батерии:
 - (1) Не докосвайте клемите с проводими материали.
 - (2) Избягвайте съхраняването на акумулаторните батерии в контейнер с други метални предмети като пирони, монети и други подобни.
 - (3) Не излагайте акумулаторните батерии на вода или дъжд.

Закъсяването на акумулаторна батерия може да доведе до протичане на много силен ток, до прегряване, до възможни изгаряния и даже до разпадане на батерията.

6. Не съхранявайте инструментa и акумулаторните батерии на места, където температурата може да достигне или надмине 50 °C (122 °F).
7. Не изгаряйте акумулаторните батерии даже и ако те са сериозно повредени или напълно износени. Акумулаторната батерия може да експлодира в огън.
8. Не забивайте пирони, не режете, не смачквайте, не хвърляйте, не изпускайте и не удряйте в твърд предмет акумулаторната батерия. Това поведение може да предизвика пожар, прегряване или взрив.
9. Не използвайте повредени акумулаторни батерии.
10. Съдържащите се литиево-йонни акумулаторни батерии са обект на изискванията на законодателството за опасни стоки. При търговски превози, напр. от трети страни, следители, трябва да се спазват специални изисквания за опаковане и етикетироване. За подготовка на артикула, който трябва да бъде изпратен, е необходима консултация с експерт по опасните материали. Моля, спазвайте и евентуално по-подробните национални разпоредби. Залепете с лента или покрийте откритите контакти и опаковайте акумулаторната батерия по такъв начин, че да не може да се премества в опаковката.

11. При изхвърляне на акумулаторната батерия я извадете от инструментa и я изхвърлете на подходящо място. Спазвайте местните разпоредби за изхвърляне на акумулаторни батерии.
12. Използвайте батериите само с продуктите, определени от Makita. Поставянето на батериите към негодобренни продукти може да предизвика пожар, прегряване, взрив или изтичане на електролит.
13. Ако инструментът няма да се използва продължително време, батерията трябва да се извади от него.
14. По време на и след употреба акумулаторната батерия може да поеме топлина, която може да причини изгаряния или нискотемпературни изгаряния. Внимавайте, когато боравите с горещите акумулаторни батерии.
15. Не докосвайте клемата на инструментa веднага след употреба, тъй като е възможно да е достатъчно нагрята, за да предизвика изгаряния.
16. Не позволявайте стружки, прах или почва да полепват по клемите, отворите и каналите на акумулаторната батерия. Това може да доведе до лоши работни характеристики или повреда на инструментa или акумулаторната батерия.
17. Освен ако инструментът поддържа използването в близост до високоволтови електропроводи, не използвайте акумулаторната батерия близо до високоволтови електропроводи. Това може да доведе до неизправност или повреда на инструментa или акумулаторната батерия.

ЗАПАЗЕТЕ НАСТОЯЩИТЕ ИНСТРУКЦИИ.

▲ ВНИМАНИЕ: Използвайте само оригинални акумулаторни батерии на Makita. При използване на различни от акумулаторните батерии на Makita или стари акумулаторни батерии може да се получат пръскане на акумулаторната батерия, което да доведе до пожар, нараняване или повреда. Това също ще анулира гаранцията на Makita за инструментa и зарядното устройство Makita.

Съвети за поддържане на максимално дълъг живот на акумулаторните батерии

1. Зареждайте акумулаторните батерии, преди те да са се разредили напълно. Когато забележите, че мощността на инструментa намалява, винаги спирайте работата с инструментa и заредете акумулаторната батерия.
2. Никога не презареждайте напълно заредена акумулаторна батерия. Презарядът скъсява експлоатационния живот на батерията.
3. Зареждайте акумулаторната батерия при стайна температура от 10 °C – 40 °C (50 °F – 104 °F). Оставете заргетите акумулаторни батерии да се охладят, преди да ги зареждате.
4. Когато не използвате акумулаторната батерия, извадете я от инструментa или зарядното устройство.
5. Заредете акумулаторната батерия, ако не сте го използвали дълъг период от време (повече от шест месеца).

ОПИСАНИЕ НА ФУНКЦИИТЕ

⚠ ВНИМАНИЕ: Винаги проверявайте дали инструментът е изключен и касетата с акумулаторната батерия е извадена, преди да регулирате или проверявате дадена функция на инструмента.

Поставяне и изваждане на акумулаторната батерия

⚠ ВНИМАНИЕ: Винаги изключвайте инструмента преди поставяне или изваждане на акумулаторната батерия.

⚠ ВНИМАНИЕ: Когато инсталирате или изваждате акумулаторната батерия, дръжте здраво инструмента и акумулаторната батерия. Ако не държите здраво инструмента и акумулаторната батерия, те могат да се изплъзнат от ръцете ви и да доведат до повреждане на инструмента и акумулаторната батерия или нараняване.

► **Фиг.1:** 1. Червен индикатор 2. Бутон 3. Акумулаторна батерия

За да извадите акумулаторната батерия, я плъзнете извън инструмента, плъзгайки същевременно бутона в предната част на акумулаторната батерия.

За да поставите акумулаторната батерия, изравнете езичето на акумулаторната батерия с жлеба в корпуса и го плъзнете на мястото му. Вмъкнете го докрай, докато ключалката го задържа на място с малко прищракване. В случай че виждате червения индикатор в горната част на бутона, това означава, че тя не е фиксирана напълно на мястото си.

⚠ ВНИМАНИЕ: Винаги вмъквайте акумулаторната батерия докрай, така че червеният индикатор да се скрие. В противен случай тя може неволно да изпадне от инструмента, което може да нарани вас или някого около вас.

⚠ ВНИМАНИЕ: Не инсталирайте акумулаторната батерия със сила. Ако батерията не се движи свободно, тя не е била поставена правилно.

Индикация на оставащия капацитет на акумулаторната батерия

Натиснете бутона за проверка на акумулаторната батерия за показване на оставащия заряд на батерията. Светлинните индикатори ще светнат за няколко секунди.

► **Фиг.2:** 1. Светлинни индикатори 2. Бутон за проверка

Светлинни индикатори			Оставащ заряд на батерията
Свети	Изкл.	Мига	
			75% до 100%
			50% до 75%
			25% до 50%
			0% до 25%
			Заредете батерията.
			Батерията може да не работи правилно.

ЗАБЕЛЕЖКА: В зависимост от условията на употреба и околната температура е възможно показванията леко да се различават от действителния капацитет.

Система за защита на инструмента / акумулаторната батерия

Инструментът е оборудван със система за защита на инструмента/акумулаторната батерия. Тази система автоматично прекъсва захранването към електромотора, за да осигури по-дълъг живот на инструмента и акумулаторната батерия. Инструментът ще спре автоматично по време на работа, ако инструментът или батерията се намират в едно от следните условия:

Защита срещу претоварване

Когато акумулаторната батерия се използва по начин, който води до необичайно висока консумация на ток, инструментът спира автоматично. В такъв случай изключете инструмента и прекратете приложението, което го претоварва. След това включете инструмента за повторно стартиране.

Защита срещу прегряване

Ако инструментът прегрее, той автоматично спира да работи и предните лампи започват да мигат. При това положение оставете инструмента да изстине, преди да го включите отново.

Защита срещу прекомерно разреждане

Когато капацитетът на акумулаторната батерия не е достатъчен, инструментът спира автоматично. В този случай извадете батерията от инструмента и я заредете.

Включване

► Фиг.3: 1. Пусков прекъсвач

⚠ВНИМАНИЕ: Преди да поставите батерията в инструмента, винаги проверявайте дали пусковият прекъсвач работи нормално и се връща в положение "OFF" (ИЗКЛ.) при отпускането му.

За да включите инструмента, просто натиснете пусковия прекъсвач. Обратните на инструмента се увеличават с увеличаване на натиска върху пусковия прекъсвач. За спиране отпуснете пусковия прекъсвач.

ЗАБЕЛЕЖКА: Инструментът ще спре автоматично, ако задържите пусковия прекъсвач около 6 минути.

ЗАБЕЛЕЖКА: Докато пусковият прекъсвач е натиснат, другите бутони не работят.

Включване на предната лампичка

⚠ВНИМАНИЕ: Не гледайте директно в светлинния източник.

► Фиг.4: 1. Предна лампа

► Фиг.5: 1. Бутон 

Натиснете пусковия прекъсвач, за да включите предните лампи. За да изключите, освободете пусковия прекъсвач. Предните лампи угасват приблизително 10 секунди след отпускане на пусковия прекъсвач. За да изключите предните лампи в рамките на 10 секунди, натиснете и задържете бутона  в продължение на няколко секунди.

За да деактивирате предните лампи, изключете режима на работа с лампа. За да изключите режима на работа с лампа, първо издърпайте и след това освободете пусковия прекъсвач. В рамките на 10 секунди след освобождаване на пусковия прекъсвач натиснете и задържете бутона  няколко секунди. При изключен режим на работа с лампа предните лампи няма да се включват дори при натискане на пусковия прекъсвач.

За да включите отново режима на работа с лампа, натиснете и задържете бутона  в продължение на няколко секунди.

ЗАБЕЛЕЖКА: Ако инструментът прегрее, предните лампи премигват в продължение на една минута и след това светодиодният индикатор се изключва. В този случай оставете инструмента да изстине, преди да работите с него отново.

ЗАБЕЛЕЖКА: За да потвърдите режим на работа с лампа, натиснете пусковия прекъсвач. Ако предните лампи светват при натискане на пусковия прекъсвач, режимът на работа с лампа е включен. Ако предните лампи не светнат, режимът на работа с лампа е изключен.

ЗАБЕЛЕЖКА: Използвайте суха кърпа, за да изчистите полепналата по лупите на предните лампи мръсотия. Внимавайте да не надраскате лупите на предните лампи, тъй като това ще влоши осветяването.

Действие на превключвателя за промяна на посоката

► Фиг.6: 1. Превключвател на посоката на въртене

⚠ВНИМАНИЕ: Винаги проверявайте посоката на въртене преди работа.

⚠ВНИМАНИЕ: Използвайте превключвателя за промяна на посоката на въртене само когато инструментът е напълно спрял. Промяна на посоката на въртене преди спиране на инструмента може да го повреди.

⚠ВНИМАНИЕ: Когато инструментът не се използва, винаги поставяйте превключвателя на посоката на въртене в неутрално положение.

Инструментът е снабден с превключвател за промяна на посоката на въртене. Натиснете превключвателя на посоката на въртене от положение А за въртене по посока на часовниковата стрелка към положение В за посока обратна на часовниковата стрелка.

Когато превключвателя на посоката на въртене е в неутрална позиция, пусковият прекъсвач не може да бъде натиснат.

Смяна на режима на приложение

Какво представлява режимът на приложение?



Режимът на приложение е комбинацията от посоката на въртене и удара, зададени предварително в инструмента. Като изберете подходящ режим на приложение в зависимост от работата, можете да я свършите по-бързо и/или да я предадете по-красив завършек.

Този инструмент има следните режими на приложение:

Сила на удара

- 4 (Макс.)
- 3 (Силен удар)
- 2 (Среден удар)
- 1 (Слаб удар)

Тип помощ



- Режим за дърво
- Режим Т  (1)
- Режим Т  (2)
- Режим за болтове (1) (по часовниковата стрелка/обратно на часовниковата стрелка)
- Режим за болтове (2) (по часовниковата стрелка/обратно на часовниковата стрелка)
- Режим за болтове (3) (по часовниковата стрелка/обратно на часовниковата стрелка)

Режимът на приложение може да се сменя чрез бутон  или чрез бутона за бързо превключване на режимите.

► Фиг.7: 1. Бутон за бързо превключване на режимите 2. Бутон  3. Бутон 

Когато сте регистрирали определен режим на приложение към инструмента, можете да превключите към регистрирания режим на приложение само с натискане на бутона за бързо превключване на режимите (функция за бързо превключване на режимите).

ЗАБЕЛЕЖКА: Когато нито един от индикаторите на панела не свети, натиснете веднъж пусковия прекъсвач, преди да натиснете бутона за бързо превключване на режимите.

ЗАБЕЛЕЖКА: Няма да можете да смените режима на приложение, ако инструментът не е работил в продължение на приблизително една минута. В този случай натиснете веднъж пусковия прекъсвач и бутон  бутон  или бутона за бързо превключване на режимите.

ЗАБЕЛЕЖКА: Вижте „Регистриране на режима на приложение“ в раздел „Функция за бързо превключване на режимите“ за инструкции относно регистрирането на режима на приложение.

Бутон за бързо превключване на режимите

Функцията на бутона за бързо превключване на режимите е различна в зависимост от това дали сте регистрирали режим на приложение към инструмента.

► **Фиг.8:** 1. Бутон за бързо превключване на режимите

Когато режимът на приложение не е регистриран:

Нивото на силата на удара се променя всеки път, когато натиснете бутона за бързо превключване на режимите. Предните индикатори от двете страни ще примигнат еднократно, когато силата на удара се промени при натискане на бутона за бързо превключване на режимите.

Бърза справка

Функциите на бутона за бързо превключване на режимите са показани в следващата таблица.

 указва бутона за бързо превключване на режимите.

Бутон(и)/Предназначение	Действие	Как да потвърдите
 (Когато функцията за бързо превключване на режимите е ИЗКЛ.) Смяна на силата на удара с бутона за бързо превключване на режимите	Натиснете	 Предните лампи на инструмента примигват еднократно.
 (Когато функцията за бързо превключване на режимите е ВКЛ.) Превключване към регистрирания режим на приложение	Натиснете	 Предните лампи на инструмента примигват еднократно.

Когато режимът на приложение е регистриран:

Инструментът превключва между регистрирания и текущия режим на приложение всеки път, когато натиснете бутона за бързо превключване на режимите. Предните индикатори от двете страни ще примигнат еднократно, когато режимът на приложение се промени при натискане на бутона за бързо превключване на режимите.

ЗАБЕЛЕЖКА: Когато за режимът на работа с лампа е изключен, предните лампи няма да примигнат дори когато режимът на приложение се промени при натискане на бутона за бързо превключване на режимите.

ЗАБЕЛЕЖКА: Вижте „Регистриране на режима на приложение“ в раздел „Функция за бързо превключване на режимите“ за инструкции относно регистрирането на режима на приложение.



Деактивиране на бутона за бързо превключване на режимите

Можете също така да деактивирате бутона за бързо превключване на режимите. След деактивиране бутонът за бързо превключване на режимите няма да работи при смяна на силата на удара и превключване на режима на приложение.

За да деактивирате бутона за бързо превключване на режимите, натиснете и задръжте едновременно бутона за бързо превключване на режимите и бутон , докато всички индикатори на панела примигнат.

За възобновяване на функцията на бутона за бързо превключване на режимите изпълнете отново посочената по-горе процедура.

ЗАБЕЛЕЖКА: Регистрирането и изтриването на режима на приложение може да се извърши дори и при деактивиран бутон за бързо превключване на режимите. След регистриране или изтриване на режима на приложение бутонът за бързо превключване на режимите ще се активира.

Бутон(и)/Предназначение	Действие	Как да потвърдите
 +  Регистриране на режима на приложение	Натиснете и задръжте (всеки бутон)	Пример: Режимът за дърво е регистриран.  Индикаторът на желанния режим на приложение премигва.
 +  Изтриване на регистрирания режим на приложение	Натиснете и задръжте (всеки бутон)	 Всички индикатори за степен на силата на удара премигват.
 +  Деактивиране/възобновяване на бутона за бързо превключване на режимите	Натиснете и задръжте (всеки бутон)	 Всички индикатори на панела премигват.



: Индикаторът премигва.

Регулиране на силата на удара

Можете да регулирате силата на удара в четири степени: 4 (макс.), 3 (силен), 2 (среден) и 1 (слаб). Това позволява настройка на затягането, подходяща за работата.

Нивото на силата на удара се променя всеки път, когато натиснете бутона  или бутона за бързо превключване на режимите.

Можете да регулирате силата на удара в рамките на приблизително една минута след освобождаване на пусковия прекъсвач.

ЗАБЕЛЕЖКА: Можете да удължите времето на регулиране на силата на удара с приблизително една минута, ако натиснете бутон ,  или бутона за бързо превключване на режимите.

► Фиг.9

Режим на приложение (Степента на силата на удара е показана на панела)	Максимален брой удари	Цел	Пример на приложение
4 (Макс.) 	4 400 мин ⁻¹ (/мин)	Затягане с максимална сила и скорост.	Завинтване на винтове в материали, които не се виждат, затягане на дълги винтове или болтове.
3 (Силен удар) 	3 600 мин ⁻¹ (/мин)	Затягане с по-малка сила и скорост в сравнение с режим Макс. (по-лесно за управление от режим Макс.).	Завинтване на винтове в материали, които не се виждат, затягане на болтове.
2 (Среден удар) 	2 600 мин ⁻¹ (/мин)	Затягане, когато се изисква добър външен вид.	Завинтване на винтове във външни видими повърхности или гипсови плоскости.
1 (Слаб удар) 	1 100 мин ⁻¹ (/мин)	Затягане с по-малка сила с цел избягване скъсването на резбата на винта.	Затягане на винтове за прозорци или малки винтове например М6.

: Индикаторът свети.

ЗАБЕЛЕЖКА: Когато нито един от индикаторите на панела не свети, натиснете веднъж пусковия прекъсвач, преди да натиснете бутона  или бутона за бързо превключване на режимите.



ЗАБЕЛЕЖКА: Когато всички индикатори върху панела за превключване изгаснат, инструментът се изключва, за да се икономисва заряда на батерията. Степента на прилаганата сила може да се проверява чрез издърпване на пусковия прекъсвач до степен на прекратяване на работата на инструмента.

Смяна на типа помощ



Този инструмент използва помощна функция, която предлага няколко лесни за използване режими на приложение за завинтване на винтове с добър контрол.



Типът режим на приложение се променя всеки път, когато натиснете бутона .

Можете да променят типа помощ в рамките на приблизително една минута след освобождаване на пусковия прекъсвач.

ЗАБЕЛЕЖКА: Можете да удължите времето на промяна на типа помощ с приблизително една минута, ако натиснете бутон ,  или бутона за бързо превключване на режимите.

► Фиг.10

Режим на приложение (Типът помощ е показан на панела)	Максимален брой удари	Функция	Предназначение
<p>Режим за дърво *</p> 	4 400 мин ⁻¹ (/мин)	Този режим предотвратява падането на винта в началото на завинтването. В началото инструментът завинтва винта чрез въртене на бавни обороти. След като инструментът започне да прилага натиск, скоростта на въртене се увеличава и достига максимални обороти.	Затягане на дълги винтове.
<p>Режим Т (1) *</p> 	– (Инструментът спира да се върти веднага след началото на удара.)	Този режим предотвратява прекомерното затягане на винтовете. С него се постига едновременно бърза работа и добър завършек. Инструментът завинтва винта чрез въртене на високи обороти и спира веднага щом инструментът регистрира удар. ЗАБЕЛЕЖКА: Моментът на спиране на завинтването е различен в зависимост от типа на винта и материала, в който се завинтва той. Направете пробно завинтване, преди да използвате този режим.	Завинтване на самонарезни винтове в тънка метална плоча с добър завършек.
<p>Режим Т (2) *</p>			

Режим на приложение (Типът помощ е показан на панела)	Максимален брой удари	Функция	Предназначение
Режим за болтове (1) 	–	По часовниковата стрелка Инструментът спира автоматично, когато регистрира удар. Обратно на часовниковата стрелка Силата на удара е 2. Инструментът спира автоматично след спиране на ударите.	–
Режим за болтове (2) 	–	По часовниковата стрелка Инструментът спира автоматично приблизително 0,3 секунди след момента, в който инструментът регистрира удар. Обратно на часовниковата стрелка Силата на удара е 4. Инструментът спира автоматично след спиране на ударите.	–
Режим за болтове (3) 	–	По часовниковата стрелка Инструментът спира автоматично приблизително 1 секунда след момента, в който инструментът регистрира удар. Обратно на часовниковата стрелка Инструментът забавя оборотите след спиране на ударите.	–

: Индикаторът свети.

* Когато инструментът се върти обратно на часовниковата стрелка, той работи по същия начин като при режим 4 (макс.), 4 400 мин⁻¹ (/мин).

ЗАБЕЛЕЖКА: Когато нито един от индикаторите на панела не свети, натиснете веднъж пусковия прекъсвач, преди да натиснете бутона .

ЗАБЕЛЕЖКА: Когато всички индикатори върху панела за превключване изгаснат, инструментът се изключва, за да се икономисва заряда на батерията. Типът на режима на приложение може да се проверява чрез натискане на пусковия прекъсвач до степен на прекратяване на работата на инструмента.

Функция за бързо превключване на режимите

Какво можете да правите с функцията за бързо превключване на режимите

Функцията за бързо превключване на режимите спестява време при смяната на режима на приложение на инструмента. Можете да превключите към желания режим на приложение само с натискане на бутона за бързо превключване на режимите. Това помага при извършване на повтарящи се действия, които изискват последователно превключване между два режима на приложение.

ПРИМЕР Ако трябва да използвате режим Т и максимална сила на удара, регистрирайте максималната сила на удара за функцията за бързо превключване на режимите. След като я регистрирате, можете да превключвате към максимална сила на удара от режим Т само с едно щракване на бутона за бързо превключване на режимите. Можете също така да се върнете в режим Т, като натиснете отново бутона за бързо превключване на режимите.



Дори ако инструментът е в режим на приложение, различен от режим Т, натискането на бутона за бързо превключване на режимите превключва към максимална сила на удара. Удобно е да регистрирате режим на приложение, който използвате често.

Можете да изберете един от следващите режими на приложение за функцията за бързо превключване на режимите:

Сила на удара





- 4 (Макс.)
- 3 (Силен удар)
- 2 (Среден удар)
- 1 (Слаб удар)

Тип помощ

- Режим за дърво
- Режим Т  (1)
- Режим Т  (2)
- Режим за болтове (1) (по часовниковата стрелка/обратно на часовниковата стрелка)
- Режим за болтове (2) (по часовниковата стрелка/обратно на часовниковата стрелка)
- Режим за болтове (3) (по часовниковата стрелка/обратно на часовниковата стрелка)

Регистриране на режима на приложение

За да използвате функцията за бързо превключване на режимите, регистрирайте предварително желаните режим на приложение към инструмента.

- Изберете желаните режим на приложение с бутоните  или .
 - Натиснете и задръжте едновременно бутона  и бутона за бързо превключване на режимите, докато индикаторът на желаните режим на приложение примигне.
- **Фиг.11:** 1. Бутон за бързо превключване на режимите 2. Бутон 



ЗАБЕЛЕЖКА: Можете да замените текущия режим на приложение с нов, като изпълните процедурата по-горе.

Използване на функцията за бързо превключване на режимите

Когато инструментът е в режим, който не е регистриран, натиснете бутона за бързо превключване на режимите, за да превключите към регистрирания режим на приложение. Инструментът превключва между регистрирания режим на приложение и последния режим на приложение всеки път, когато натиснете бутона за бързо превключване на режимите. Предните индикатори от двете страни ще примигнат еднократно, когато превключвате към регистрирания режим на приложение.

















Индикаторът на регистрирания режим на приложение ще премигва, когато се използва регистрирания режим на приложение.

Изтриване на функцията за бързо превключване на режимите

Натиснете и задръжте едновременно бутона  и бутона , докато всички индикатори за степен на силата на удара примигнат.

ЗАБЕЛЕЖКА: След изтриване на функцията за бързо превключване на режимите бутонът за бързо превключване на режимите работи за промяна на силата на удара.

Модели на индикация

Режим на приложение	Докато се регистрира режима на приложение	Когато регистрираният режим на приложение се включи
4 (Макс.)		
3 (Силен удар)		
2 (Среден удар)		
1 (Слаб удар)		
Режим за дърво		
Режим Т (1)		
Режим Т (2)		
Режим за болтове (1)		

Режим на приложение	Докато се регистрира режима на приложение	Когато регистрираният режим на приложение се включи
Режим за болтове (2)		
Режим за болтове (3)		

: Индикаторът свети.

: Индикаторът премигва.

СГЛОБЯВАНЕ

⚠ ВНИМАНИЕ: Преди да извършите някакви дейности по инструмента, задължително проверете дали той е изключен и акумулаторната батерия е извадена.

Поставяне или сваляне на найкрайника за отвертка/ найкрайника тип вложка

► Фиг.12

Използвайте само найкрайник за отвертка/найкрайник тип вложка, които са с участък за вмъкване като показания на фигурата. Никога не използвайте друг найкрайник за отвертка/найкрайник тип вложка.

За инструмент с плитък отвор за найкрайник за отвертка

A = 12 мм B = 9 мм	Използвайте само този тип найкрайници за отвертка. Следвайте процедура 1. (Бележка) Не е необходим наконечник за найкрайник.
-----------------------	--

За инструмент с дълбок отвор за найкрайник за отвертка

A = 17 мм B = 14 мм	За да монтирате тези видове найкрайници за отвертка, следвайте процедура 1.
A = 12 мм B = 9 мм	За да монтирате тези видове найкрайници за отвертка, следвайте процедура 2. (Бележка) За монтажа на найкрайника е необходим наконечник за найкрайници.

Процедура 1

За инструмент без бързодействащ тип фиксиращ пръстен

► Фиг.13: 1. Найкрайник за отвертка 2. Патронник

За да монтирате найкрайника за отвертка, издърпайте патронника по посока на стрелката и поставете найкрайника за отвертка до упор в патронника. След това отпуснете патронника, за да заключите найкрайника за отвертка.

За инструмент с бързодействащ тип фиксиращ пръстен

За поставяне на найкрайника за отвертка, вкарайте найкрайника до упор във фиксиращия пръстен.

Процедура 2

Допълнително към Процедура 1, поставете наконечника за найкрайник във фиксиращия пръстен със заострената част, насочена навътре.

► Фиг.14: 1. Найкрайник за отвертка 2. Наконечник за найкрайник 3. Патронник

За да извадите найкрайника за отвертка, издърпайте патронника по посока на стрелката и издърпайте найкрайника за отвертка.

ЗАБЕЛЕЖКА: Ако найкрайникът за отвертка не е поставен на необходимата дълбочина в патронника, той няма да се върне на позицията си и найкрайникът няма да бъде заключен. В този случай се опитайте да поставите отново найкрайника, следвайки горните указания.

ЗАБЕЛЕЖКА: Ако се затруднявате да поставите найкрайника за отвертка, издърпайте фиксиращия пръстен и поставете найкрайника до упор във фиксиращия пръстен.

ЗАБЕЛЕЖКА: След поставяне на найкрайника за отвертка проверете дали е затегнат здраво. Ако найкрайникът изпада, не го използвайте.

Монтиране на кука

⚠ ВНИМАНИЕ: Когато монтирате куката, винаги я затягвайте здраво с винта. В противен случай куката може да изпадне от инструмента и да причини телесно нараняване.

► Фиг.15: 1. Жлеб 2. Кука 3. Винт

Куката може да се използва за ваше удобство за временно закачане на инструмента. Куката може да се монтира от всяка страна на инструмента. За да монтирате куката, поставете я в жлеба на инструмента независимо от коя страна, след което я завийте с винт. За да я свалите, отвийте винта и я махнете.

Експлоатация

► Фиг.16

Необходимият въртящ момент на затягане може да се различава в зависимост от вида и размера на винта/болта, материала на детайла за закрепване и т.н. Зависимостта между въртящия момент на затягане и необходимото време за закрепване е показана на фигурите.

Правилен момент на затягане за стандартен болт

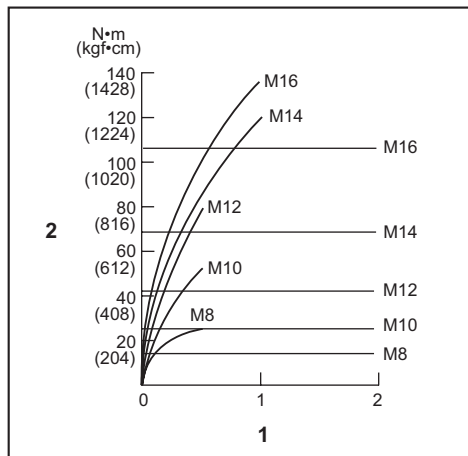

1. Време на затягане (в секунди) 2. Момент на затягане

Правилен момент на затягане за усилен болт

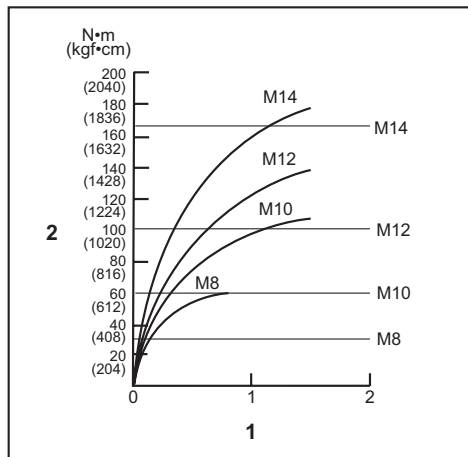

1. Време на затягане (в секунди) 2. Момент на затягане

Дръжте инструмента здраво и поставете края на накрайника за отвертка в главата на винта. Употребете натиск напред върху инструмента, за да предотвратите изплъзването на винта и включете инструмента, за да го задействате.

БЕЛЕЖКА: Ако за продължаване на работата използвате резервна акумулаторна батерия, оставете инструмента да почине поне 15 минути.

ЗАБЕЛЕЖКА: Подберете подходящия накрайник за главата на винта/болта, който искате да използвате.

ЗАБЕЛЕЖКА: Когато завивате винт M8 или по-малък, изберете подходяща сила при натискане и внимателно регулирайте натиска върху пусковия прекъсвач, за да не повредите винта.

ЗАБЕЛЕЖКА: Придържайте инструмента в право положение спрямо винта.

ЗАБЕЛЕЖКА: Ако приложената сила е прекалено голяма или за завиването на винта е необходимо повече време от това, показано на фигурата, винтът или върхът на накрайника за отвертка може да бъдат претоварени, износени или повредени и т.н. Преди да започнете работа, винаги правете опит, за да определите необходимото време за завиване на винта.

Моментът на затягане зависи от широк набор от фактори, включващи следните. След завиване винаги проверявайте затягането с динамометричен ключ.

1. Когато акумулаторната батерия е почти разрежена, напрежението ще спадне и моментът на затягане ще се намали.
2. Накрайник за отвертка или накрайник тип вложка
Когато не се използва накрайник за отвертка с правилен размер, моментът на затягане се намалява.
3. Болт
 - Необходимият момент на затягане зависи също така и от диаметъра на болта, въпреки че коефициентът на момента на затягане и вида на болта могат да съвпадат.
 - Независимо че диаметърът на болтовете е еднакъв, необходимият момент на затягане зависи също така от коефициента на момента на затягане, вида на болта и неговата дължина.
4. Моментът на затягане също така зависи от начина, по който се държи инструментът или от материала, в който се завива болтът.
5. При работа на инструмента при по-ниски обороти моментът на затягане намалява.

ПОДДРЪЖКА

⚠ ВНИМАНИЕ: Преди да проверявате или извършвате поддръжка на инструмента, се уверете, че той е изключен и акумулаторната батерия е извадена.

БЕЛЕЖКА: Не използвайте бензин, нафта, разреждател, спирт и др. подобни. Това може да причини обезцветяване, деформация или пукнатини.

За да се поддържа БЕЗОПАСНОСТТА и НАДЕЖНОСТТА на продукта, ремонтите, поддръжката или регулирането трябва да се извършват от упълномощен сервиз или фабрични сервизни центрове на Makita, като винаги трябва да използвате резервни части от Makita.

ДОПЪЛНИТЕЛНИ АКСЕСОАРИ

⚠ ВНИМАНИЕ: Препоръчва се използването на тези аксесоари или накрайници с вашия инструмент Makita, описан в настоящото ръководство. Използването на други аксесоари или накрайници може да доведе до опасност от телесни повреди. Използвайте съответния аксесоар или накрайник само по предназначение.

Ако имате нужда от помощ за повече подробности относно тези аксесоари, се обърнете към местния сервизен център на Makita.

- Накрайници за отвертка
- Накрайници тип вложка
- Кука
- Приспособление за окачване на инструмента
- Пластмасово куфарче за пренасяне
- Оригинална акумулаторна батерия и зарядно устройство на Makita

ЗАБЕЛЕЖКА: Някои артикули от списъка може да са включени в комплекта на инструмента, като стандартни аксесоари. Те може да са различни в различните държави.

SPECIFIKACIJE

Model:		TD001G
Kapaciteti pričvršćivanja	Strojni vijak	4 mm – 8 mm
	Standardni vijak	5 mm – 16 mm
	Vijak velike vlačne čvrstoće	5 mm – 14 mm
Brzina bez opterećenja (okr./min)	4 (Način primjene za maksimalnu silu udarca)	0 – 3.700 min ⁻¹
	3 (Način primjene za snažnu silu udarca)	0 – 3.200 min ⁻¹
	2 (Način primjene za srednju silu udarca)	0 – 2.100 min ⁻¹
	1 (Način primjene za slabu silu udarca)	0 – 1.100 min ⁻¹
	Način primjene za drvo	0 – 1.800 min ⁻¹
	T način primjene (1)	0 – 2.400 min ⁻¹
	T način primjene (2)	0 – 3.700 min ⁻¹
	Način primjene za vijke (1)	0 – 2.500 min ⁻¹
	Način primjene za vijke (2)	0 – 3.700 min ⁻¹
	Način primjene za vijke (3)	0 – 3.700 min ⁻¹
	Udari po minuti	4 (Način primjene za maksimalnu silu udarca)
3 (Način primjene za snažnu silu udarca)		0 – 3.600 min ⁻¹
2 (Način primjene za srednju silu udarca)		0 – 2.600 min ⁻¹
1 (Način primjene za slabu silu udarca)		0 – 1.100 min ⁻¹
Način primjene za drvo		0 – 4.400 min ⁻¹
T način primjene (1)		–
T način primjene (2)		0 – 2.600 min ⁻¹
Način primjene za vijke (1)		–
Način primjene za vijke (2)		0 – 4.400 min ⁻¹
Način primjene za vijke (3)	0 – 4.400 min ⁻¹	
Nazivni napon	DC 36 V – 40 V	
Ukupna dužina	120 mm	
Neto težina	1,7 – 2,0 kg	

- Zahvaljujući našem stalnom programu razvoja i istraživanja, navedene specifikacije podložne su promjenama bez obavijesti.
- Specifikacije mogu biti različite ovisno o zemlji.
- Težina se može razlikovati ovisno o opremi, uključujući baterijski uložak. Najlakša i najteža kombinacija, sukladno postupku EPTA 01/2014, prikazane su u nastavku.

Odgovarajući baterijski uložak i punjač

Baterija	BL4025 / BL4040
Punjač	DC40RA

- Neki od navedenih baterijskih uložaka i punjača možda neće biti dostupni ovisno o regiji u kojoj se nalazite.

⚠ UPOZORENJE: Upotrebite samo navedene baterijske uloške i punjače. Upotreba bilo koje druge vrste baterijskih uložaka i punjača može prouzročiti ozljede i/ili požar.

Namjena

Alat je namijenjen odvijanju vijaka u drvetu, metalu i plastici.

Buka

Tipična jačina buke označena s A, određena sukladno EN62841-2-2:

Razina tlaka zvuka (L_{pA}) : 96 dB (A)

Razina snage zvuka (L_{WA}) : 107 dB (A)

Neodređenost (K): 3 dB (A)

NAPOMENA: Deklarirana vrijednost emisije buke izmjerena je prema standardnoj metodi testiranja i može se rabiti za usporedbu jednog alata s drugim.

NAPOMENA: Deklarirana vrijednost emisije buke također se može rabiti za preliminarnu procjenu izloženosti.

⚠ UPOZORENJE: Nosite zaštitu za uši.

⚠ UPOZORENJE: Emisija buke tijekom stvarnog korištenja električnog ručnog alata se može razlikovati od deklariranih vrijednosti emisije, ovisno o načinu na koji se alat rabi, posebice ovisno o tome kakav se izradak izrađuje.

⚠ UPOZORENJE: Nemojte zaboraviti da identifikirate sigurnosne mjere zaštite rukovatelja koje se temelje na procjeni izloženosti u stvarnim uvjetima korištenja (uzimajući u obzir sve dijelove radnog ciklusa, poput vremena kada je alat isključen i kada on radi u praznom hodu, a također i vrijeme okidanja).

Vibracija

Ukupna vrijednost vibracija (troosni vektorski zbir) izračunata u skladu s EN62841-2-2:

Način rada: udarno stezanje elemenata za učvršćivanje za najveći kapacitet alata

Emisija vibracija (a_h) : 10,0 m/s²

Neodređenost (K): 1,5 m/s²

NAPOMENA: Deklarirana vrijednost ukupnih vibracija izmjerena je prema standardnoj metodi testiranja i može se rabiti za usporedbu jednog alata s drugim.

NAPOMENA: Deklarirana vrijednost ukupnih vibracija također se može rabiti za preliminarnu procjenu izloženosti.

⚠ UPOZORENJE: Emisija vibracija tijekom stvarnog korištenja električnog ručnog alata se može razlikovati od deklariranih vrijednosti emisije, ovisno o načinu na koji se alat rabi, posebice ovisno o tome kakav se izradak izrađuje.

⚠ UPOZORENJE: Nemojte zaboraviti da identifikirate sigurnosne mjere zaštite rukovatelja koje se temelje na procjeni izloženosti u stvarnim uvjetima korištenja (uzimajući u obzir sve dijelove radnog ciklusa, poput vremena kada je alat isključen i kada on radi u praznom hodu, a također i vrijeme okidanja).

Izjava o sukladnosti EZ

Samo za države članice Europske unije

Izjava o sukladnosti EZ u privitku je Priloga A ovih uputa za upotrebu.

SIGURNOSNA UPOZORENJA

Opća sigurnosna upozorenja za električne ručne alate

⚠ UPOZORENJE: Pročitajte sva sigurnosna upozorenja, upute, ilustracije i specifikacije priložene uz ovaj električni ručni alat. Nepriдрžavanje svih uputa navedenih u nastavku može rezultirati strujnim udarom, požarom i/ili ozbiljnim ozljedama.

Sačuvajte sva upozorenja i upute radi kasnijeg korištenja.

Pojam „električni alat“ u upozorenjima odnosi se na električni (kabelski) alat uključen u struju ili na bežične električne alate (na baterije).

Sigurnosna upozorenja za bežični udarni odvijač

1. **Držite električni alat za izolirane rukohvatne površine** kada izvodite operaciju pri kojoj stezač može doći u dodir sa skrivenim vodičima. Stezači koji dođu u dodir s vodičem pod naponom mogu dovesti pod napon izložene metalne dijelove električnog alata i rukovatelj može pretrpjeti električni udar.
2. **Uvijek stojte na čvrstom podrijetlu.** Pazite da nitko ne stoji ispod vas kad koristite uređaj na visini.
3. **Čvrsto držite alat.**
4. **Nosite zaštitu za uši.**
5. **Nemojte dirati nastavak ili izradak odmah nakon rada.** Mogu biti jako vrući i postoji opasnost da se opečete.
6. **Držite ruke podalje od dijelova koji se okreću.**
7. **Koristite pomoćnu ručku(e) ako je isporučena s alatom.** Gubitak kontrole može uzrokovati ozljede.
8. **Držite električni alat samo za izolirane rukohvatne površine** kada izvodite radnju pri kojoj reži dodatke može doći u dodir sa skrivenim vodičima. Rezni dodatak koji dođe u dodir s vodičem pod naponom može dovesti pod napon izložene metalne dijelove električnog alata i rukovatelj može pretrpjeti električni udar.

ČUVAJTE OVE UPUTE.

⚠ UPOZORENJE: NEMOJTE dozvoliti da udobnost ili znanje o proizvodu (stečeno stalnim korištenjem) zamijene strogo pridržavanje sigurnosnih propisa za određeni proizvod.

ZLOUPORABA ili nepriдрžavanje sigurnosnih propisa navedenih u ovom priručniku s uputama mogu prouzročiti ozbiljne ozljede.

Važne sigurnosne upute za bateriju

1. **Prije uporabe baterije pročitajte sve upute i oznake upozorenja na (1) punjaču za baterije, (2) bateriji i (3) proizvodu koji koristi bateriju.**
2. **Nemojte rastavljati ili izmjenjivati baterijski uložak.** To može dovesti do požara, pretjeranog zagrijavanja ili eksplozije.
3. **Ako se vrijeme rada znatno skratilo, odmah prestanite raditi. Može doći do pregrijavanja, mogućih opekлина pa čak i eksplozije.**

4. Ako vam elektrolit dospije u oči, isperite ih čistom vodom i odmah se obratite liječniku. Tako možete izgubiti vid.
5. Nemojte kratko spojati bateriju:
 - (1) Ne dovodite terminale u kontakt s provodljivim materijalima.
 - (2) Ne čuvajte bateriju u spremniku s drugim metalnim predmetima poput čavala, kovanica itd.
 - (3) Ne izlažite bateriju vodi ili kiši. Kratki spoj baterije može uzrokovati velik protok struje, pregrijavanje, moguće opeklina pa čak i kvar.
6. Ne držite alat i bateriju na mjestima gdje temperatura može premašiti 50 °C.
7. Ne spaljujte bateriju čak ni ako je ozbiljno oštećena ili potpuno istrošena. Baterija može eksplodirati u vatri.
8. Nemojte zabijati čavle u baterijski uložak, rezati ga, grječiti, bacati ili udarati tvrdim predmetom. Ti postupci mogu dovesti do požara, pretjeranog zagrijavanja ili eksplozije.
9. Ne koristite oštećene baterije.
10. Sadržane litij-ionske baterije podliježu odredbama zakonskih propisa o opasnim tvarima. Kada se radi o komercijalnom transportu koji obavljaju npr. dobavljači ili špediteri, moraju se poštovati posebni zahtjevi na pakiranju i oznakama. Prilikom pripreme isporuke takve stavke potražite savjet stručnjaka za opasne tvari. Pogledajte i moguće detaljnije nacionalne propise. Prekrijite trakom ili zaštitite otvorene kontakte i bateriju zapakirajte tako da se ne može pomicati u pakiranju.
11. Kada odlažete baterijski uložak u otpad, uklonite ga iz alata i zbrinite na sigurnom mjestu. Pridržavajte se lokalnih zakonskih propisa za zbrinjavanje baterija.
12. Upotrebljavajte baterije samo s proizvodima koje je odobrila tvrtka Makita. Umetanje baterija u neprikladne proizvode može dovesti do požara, prekomjerne topline, eksplozije ili curenja elektrolita.
13. Ako se alat ne upotrebljava dulje vrijeme, bateriju morate ukloniti iz alata.
14. Tijekom i nakon upotrebe baterijski uložak može se zagrijati i prouzročiti opeklina višeg ili nižeg stupnja. Pažljivo rukujte vrućim baterijskim ulošcima.
15. Nemojte dirati priključak alata neposredno nakon upotrebe jer se može zagrijati toliko da prouzroči opeklina.
16. Ne dopustite da krhotine, prašina ili zemlja zapnu u priključcima, otvorima i urezima baterijskog uloška. To može dovesti do neispravnog rada ili kvara alata ili baterijskog uloška.
17. Ako alat ne podržava upotrebu u blizini visokonaponskih električnih vodova, nemojte upotrebljavati baterijski uložak u blizini visokonaponskih električnih vodova. To može dovesti do neispravnog rada ili kvara alata ili baterijskog uloška.

⚠OPREZ: Uvijek upotrebljavajte originalne baterije Makita. Upotreba baterija koje nisu originalne baterije Makita ili su izmijenjene može dovesti do rasprskavanja baterije i uzrokovati požar, tjelesnu ozljedu ili štetu. To će također poništiti jamstvo tvrtke Makita za alat i punjač Makita.

Savjeti za održavanje najduljeg vijeka trajanja baterije

1. Napunite bateriju prije nego što se potpuno isprazni. Uvijek zaustavite alat i napunite bateriju kad primijetite da alat slabije radi.
2. Nikad ne punite već do kraja napunjenu bateriju. Pretjerano punjenje skraćuje radni vijek baterije.
3. Bateriju punite na sobnoj temperaturi između 10 °C i 40 °C. Vruću bateriju prije punjenja ostavite da se ohladi.
4. Kada ne upotrebljavate baterijski uložak, uklonite ga iz alata ili punjača.
5. Napunite bateriju ako je ne mislite koristiti duže vrijeme (duže od 6 mjeseci).

FUNKCIONALNI OPIS

⚠OPREZ: Prije podešavanja ili provjere rada alata obavezno provjerite je li stroj isključen i baterija uklonjena.

Umetanje ili uklanjanje baterije

⚠OPREZ: Uvijek isključite alat prije umetanja ili uklanjanja baterije.

⚠OPREZ: Čvrsto držite alat i bateriju pri umetanju ili uklanjanju baterije. Ako alat i bateriju ne držite čvrsto, mogli bi vam iskliznuti iz ruku te oštetiti alat i bateriju ili uzrokovati osobnu ozljedu.

► **SI.1:** 1. Crveni indikator 2. Gumb 3. Baterija

Za uklanjanje bateriju gurnite van iz alata pritiskom gumba na prednjoj strani uloška.

Za umetanje baterije poravnajte jezičac na bateriji s utomrom u kućištu i gurnite je na mjesto. Umetnite bateriju skroz do kraja dok ne sjedne na svoje mjesto uz mali klik. Ako možete vidjeti crveni indikator na gornjoj strani gumba, baterija nije do kraja sjela na svoje mjesto.

⚠OPREZ: Uvijek umetnite bateriju dok kraja tako da ne možete vidjeti crveni indikator. U suprotnom može slučajno ispasti iz alata, što može dovesti do ozljede vas ili nekog u blizini.

⚠OPREZ: Ne umećite bateriju silom. Ako baterija ne klizne lagano, znači da nije ispravno umetnuta.

ČUVAJTE OVE UPUTE.

Prikaz preostalog kapaciteta baterije

Pritisnite gumb za provjeru na bateriji kako biste provjerili preostali kapacitet baterije. Žaruljica indikatora zasvijetli će na nekoliko sekundi.

► **SI.2:** 1. Žaruljice indikatora 2. Gumb za provjeru

Žaruljice indikatora			Preostali kapacitet
Svijetli	Isključeno	Treperi	
			75 % do 100 %
			50 % do 75 %
			25 % do 50 %
			0 % do 25 %
			Napunite bateriju.
			Baterija je možda neispravna.

NAPOMENA: Ovisno o uvjetima upotrebe i temperaturi okoline, prikaz indikatora može se donekle razlikovati od stvarnog kapaciteta.

Sustav zaštite alata/baterije

Ovaj alat sadrži sustav zaštite alata/baterije. Sustav automatski prekida napajanje motora da bi produžio vijek trajanja alata i baterije. Alat automatski prestaje raditi ako se alat ili baterija nađu u nekom od sljedećih uvjeta:

Zaštita od preopterećenja

Kada se baterija koristi na način pri kojem troši neobičajeno mnogo struje, alat se automatski zaustavlja. U tom slučaju isključite alat i prestanite ga upotrebljavati na način koji je izazvao preopterećenje. Zatim uključite alat kako biste ga ponovno pokrenuli.

Zaštita od pregrijavanja

U slučaju pregrijavanja alat se automatski zaustavlja i prednje žaruljice počinju treperiti. U tom slučaju pričekajte da se alat ohladi prije nego što ga ponovno uključite.

Zaštita od prekomjernog pražnjenja

Ako kapacitet baterije nije dovoljan, alat se automatski zaustavlja. U tom slučaju izvadite baterijski uložak iz alata i napunite ga.

Uključivanje i isključivanje

► **SI.3:** 1. Uključno/isključna sklopka

OPREZ: Prije umetanja baterije u alat provjerite radi li uključno/isključna sklopka i vraća li se u položaj za isključivanje „OFF” nakon otpuštanja.

Za pokretanja alata jednostavno povucite uključno/isključnu sklopku. Brzina alata povećava se povećanjem pritiska na uključno/isključnu sklopku. Za zaustavljanje alata otpustite uključno/isključnu sklopku.

NAPOMENA: Alat se automatski zaustavlja ako povlačite uključno/isključnu sklopku oko 6 minuta.

NAPOMENA: Dok povlačite uključno/isključnu sklopku, niti jedan drugi gumb neće funkcionirati.

Uključuje se prednja žaruljica

OPREZ: Nemojte izravno gledati u svjetlo ili izvor svjetlosti.

► **SI.4:** 1. Prednja žaruljica

► **SI.5:** 1. Gumb

Povucite uključno/isključnu sklopku da biste uključili prednje žaruljice. Da biste ih isključili, otpustite uključno/isključnu sklopku. Prednja žaruljica isključuje se otprilike 10 sekundi nakon otpuštanja uključno/isključne sklopke.

Da biste isključili prednje žaruljice za 10 sekundi, pritisnite i držite gumb nekoliko sekundi.

Da biste onemogućili prednje žaruljice, isključite status žaruljice. Da biste isključili status žaruljice, najprije povucite i otpustite uključno/isključnu sklopku. Do 10 sekundi nakon otpuštanja uključno/isključne sklopke, pritisnite i držite gumb nekoliko sekundi.

Kad je status žaruljice isključen, prednje žaruljice se neće uključiti čak ni ako povučete sklopku.

Za ponovno uključivanje statusa žaruljice pritisnite i držite gumb nekoliko sekundi.

NAPOMENA: Kada se alat pregrije, prednje žaruljice trepere jednu minutu, a zatim se LED-prikaz isključuje. U tom slučaju ohladite alat prije ponovnog korištenja.

NAPOMENA: Kako biste potvrdili status žaruljice, povucite sklopku. Kada se prednje žaruljice uključuju povlačenjem uključno/isključne sklopke, status žaruljice uključen je. Kada se prednje žaruljice ne uključuju, status žaruljice isključen je.

NAPOMENA: Suhom krpom obrišite prljavštinu s leća prednjih žaruljica. Budite oprezni da ne zagrebete leću na prednjim žaruljicama jer to može smanjiti osvjetljenje.

Rad prekidača za promjenu smjera

► **SI.6:** 1. Ručica prekidača za promjenu smjera

⚠ OPREZ: Uvijek provjerite smjer vrtnje prije rada.

⚠ OPREZ: Koristite prekidač za promjenu smjera tek kad se alat do kraja zaustavi. Promjena smjera vrtnje prije zaustavljanja može oštetiti alat.

⚠ OPREZ: Kad alat ne radi, uvijek postavite ručicu prekidača za promjenu smjera vrtnje u neutralan položaj.

Ovaj alat ima prekidač za promjenu smjera vrtnje. Otpustite prekidač za promjenu smjera iz strane A za zakretanje u smjeru kazaljke na satu ili iz strane B u smjeru suprotnom kazaljci na satu. Kad je prekidač za promjenu smjera u neutralnom položaju, povlačenje uključno/isključne sklopke nije moguće.

Promjena načina primjene

Što je način primjene?



Način primjene je varijacija rotacije i udarca vrtanja koji su prethodno odabrani na alatu. Odabirom načina primjene koji odgovara onome što radite možete postići brži rad i/ili ljepši završni rezultat.

Ovaj alat ima sljedeće načine primjene:



Sila udarca



- 4 (Maks.)
- 3 (Jako)
- 2 (Srednje)
- 1 (Slabo)

Vrsta pomoći

- Način primjene za drvo
- T način primjene  (1)
- T način primjene  (2)
- Način primjene za vijke (1) (u smjeru kazaljke na satu/u smjeru suprotnom od kazaljke na satu)
- Način primjene za vijke (2) (u smjeru kazaljke na satu/u smjeru suprotnom od kazaljke na satu)
- Način primjene za vijke (3) (u smjeru kazaljke na satu/u smjeru suprotnom od kazaljke na satu)



Način primjene može se promijeniti putem

gumba , gumba  ili gumba za brzo prebacivanje načina primjene.

- **SI.7:** 1. Gumb za brzo prebacivanje načina primjene
2. Gumb  3. Gumb 

Ako na alatu registrirate određeni način primjene, za prebacivanje na registrirani način primjene dovoljno je pritisnuti gumb za brzo prebacivanje načina primjene (funkcija brzog prebacivanja načina primjene).

NAPOMENA: Kada na ploči ne svijetli niti jedna žaruljica, uključno/isključnu sklopku povucite jednom prije nego što pritisnete gumb za brzo prebacivanje načina primjene.

NAPOMENA: Način primjene nećete moći promijeniti ako alatom ne rukujete otprilike jednu minutu. U tom slučaju povucite uključno/isključnu sklopku jednom i pritisnite gumb , gumb  ili gumb za brzo prebacivanje načina rada.

NAPOMENA: Za upute o registriranju načina primjene pogledajte „Registriranje načina primjene” u odjeljku „Funkcija brzog prebacivanja načina primjene”.

Gumb za brzo prebacivanje načina primjene

Funkcija gumba za brzo prebacivanje načina primjene ovisi o tome jeste li na alatu registrirali način primjene.
► **SI.8:** 1. Gumb za brzo prebacivanje načina primjene

Kada način primjene nije registriran:

Razina sile udarca mijenja se svaki put kada pritisnete gumb za brzo prebacivanje načina primjene. Prednje žaruljice s obje strane zatrepereit će jednom kada se sila udarca promijeni pritiskom na gumb za brzo prebacivanje načina primjene.

Kada je način primjene registriran:

Alat će se prebaciti između registriranog načina primjene i trenutačnog načina primjene svaki put kada se pritisne gumb za brzo prebacivanje načina primjene. Prednje žaruljice s obje strane zatrepereit će jednom kada se način primjene promijeni pritiskom na gumb za brzo prebacivanje načina primjene.

NAPOMENA: Kada je status žaruljice isključen, prednje žaruljice neće zatrepereiti čak ni kada se način primjene promijeni pritiskom na gumb za brzo prebacivanje načina primjene.

NAPOMENA: Za upute o registriranju načina primjene pogledajte „Registriranje načina primjene” u odjeljku „Funkcija brzog prebacivanja načina primjene”.

Onemogućavanje gumba za brzo prebacivanje načina primjene

Gumb za brzo prebacivanje načina primjene također možete i onemogućiti. Nakon što ga onemogućite, gumb za brzo prebacivanje načina primjene neće funkcionirati za promjenu sile udara ili prebacivanje načina primjene.

Kako biste onemogućili gumb za brzo prebacivanje načina primjene, istovremeno pritisnite i držite gumb za brzo prebacivanje načina primjene i gumb  sve dok sve žaruljice na ploči ne zatrepere.











Kako biste ponovno omogućili gumb za brzo prebacivanje načina primjene, ponovite prethodno opisani postupak.

NAPOMENA: Registriranje i brisanje načina primjene može se provesti čak i ako je gumb za brzo prebacivanje načina primjene onemogućen. Nakon registriranja ili brisanja načina primjene, gumb za brzo prebacivanje načina primjene bit će aktiviran.

Brza referenca

U tablici u nastavku navedene su funkcije gumba za brzo prebacivanje načina primjene.

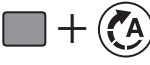
■ označava gumb za brzo prebacivanje načina primjene.

Gumb/gumbi / namjena	Radnja	Način provjere
 (Kada je funkcija brzog prebacivanja načina primjene ISKLJUČENA) Promjena sile udarca putem gumba za brzo prebacivanje načina primjene	Pritisnite	 Prednje žaruljice na alatu zatreperit će jednom.
 (Kada je funkcija brzog prebacivanja načina primjene UKLJUČENA) Prebacivanje na registrirani način primjene	Pritisnite	 Prednje žaruljice na alatu zatreperit će jednom.
 Registriranje načina primjene	Pritisnite i držite (svaki gumb)	Primjer: registriran je način primjene za drvo  Žaruljica željenog načina primjene treperi.
 Brisanje registriranog načina primjene	Pritisnite i držite (svaki gumb)	 Trepere sve žaruljice razine sile udarca.
 Onemogućavanje / ponovno omogućavanje gumba za brzo prebacivanje načina primjene	Pritisnite i držite (svaki gumb)	 Sve žaruljice na ploči trepere.

■: žaruljica treperi.



Promjena sile udarca

Postoje četiri koraka za promjenu sile udarca: 4 (maks.), 3 (jako), 2 (srednje) i 1 (slabo).

Tako jačinu zatezanja možete prilagoditi svom zadatku.

Razina sile udarca mijenja se svaki put kada pritisnete gumb  ili gumb za brzo prebacivanje načina primjene.

Silu udarca možete promijeniti otprilike jednu minutu nakon otpuštanja uključno/isključne sklopke.

NAPOMENA: Vrijeme za promjenu sile udarca možete produžiti za otprilike jednu minutu ako pritisnete gumb , , ili gumb za brzo prebacivanje načina primjene.

► SI.9

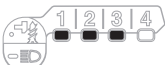
Način primjene (razina sile udarca prikazana na zaslonu)	Maksimalni broj udaraca	Svrha	Primjena
4 (Maks.) 	4.400 min ⁻¹ (/min)	Zatezanje s maksimalnom snagom i brzinom.	Uvrtnje vijaka s navojima u strukturne materijale, zatezanje dugih vijaka s navojima ili zatezanje vijaka.
3 (Jako) 	3.600 min ⁻¹ (/min)	Zatezanje s manje snage i brzine nego u Maks. načinu (kontrola jednostavnija nego u Maks. načinu).	Uvrtnje vijaka s navojima u strukturne materijale, zatezanje vijaka.

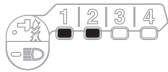
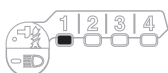
Način primjene (razina sile udarca prikazana na zaslonu)	Maksimalni broj udaraca	Svrha	Primjena
2 (Srednje) 	2.600 min ⁻¹ (/min)	Zatezanje kada su potrebni dobri završni rezultati.	Uvrtnje vijaka s navojima u pokrivne ili gipsane ploče.
1 (Slabo) 	1.100 min ⁻¹ (/min)	Zatezanje s manjom silom da bi se izbjeglo oštećivanje navoja.	Zatezanje prozorskih vijaka s navojima ili malih vijaka poput M6.

: žaruljica je uključena.

NAPOMENA: Kada na ploči ne svijetli niti jedna žaruljica, uključno/isključnu sklopku povucite jednom prije nego što pritisnete gumb  ili gumb za brzo prebacivanje načina primjene.



NAPOMENA: Kako bi se štedila baterija, sve žaruljice na ploči gase se kada je uređaj isključen. Silu udarca možete provjeriti povlačenjem uključno/isključne sklopke u onoj mjeri u kojoj alat neće početi raditi.

Promjena vrste pomoći



Alat ima funkciju pomoći kojom se nudi nekoliko jednostavnih načina primjene za uvrtnje vijaka s navojima uz odličnu kontrolu.

Vrsta načina primjene mijenja sve svaki put kada pritisnete gumb .

Vrstu pomoći možete promijeniti otprilike jednu minutu nakon otpuštanja uključno/isključne sklopke.

NAPOMENA: Vrijeme za promjenu vrste pomoći možete produljiti za otprilike jednu minutu ako pritisnete gumb , , ili gumb za brzo prebacivanje načina primjene.

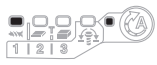
► SI.10

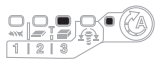
Način primjene (vrsta pomoći prikazana na ploči)	Maksimalni broj udaraca	Značajka	Namjena
Način primjene za drvo* 	4.400 min ⁻¹ (/min)	Ovaj način primjene pomaže u sprečavanju padanja vijaka s navojem na početku uvrtnja. Alat u početku uvrće vijak s navojem polaganom rotacijom. Nakon što alat počinje udarati, brzina rotacije povećava se do maksimalne brzine.	Zatezanje dugih vijaka s navojem.
T način primjene (1)* 	– (Alat se prestaje rotirati nedugo nakon početka udarca.)	Ovaj način primjene pomaže u sprečavanju pretjeranog zatezanja vijaka. Njime se također istovremeno postiže brzi rad i dobar završni rezultat. Alat uvrće vijak s navojem visokom brzinom rotacije te se zaustavlja nedugo nakon što alat započne udarati. NAPOMENA: Vrijeme zaustavljanja uvrtnja ovisi o vrsti vijaka s navojem koji se uvrće i materijalu u koji se uvrće. Prije upotrebe ovog načina primjene provedite testno uvrtnje.	Uvrtnje samobušeh vijaka u tanku metalnu ploču s dobrim završnim rezultatom.
T način primjene (2)* 	2.600 min ⁻¹ (/min)	Ovaj način primjene pomaže u sprečavanju lomljenja i guljenja vijaka. Njime se također istovremeno postiže brzi rad i dobar završni rezultat. Alat uvrće vijak s navojem visokom brzinom rotacije te usporava rotaciju nakon što alat započne udarati. NAPOMENA: Otpustite uključno-isključnu sklopku čim je zatezanje dovršeno kako biste izbjegli pretjerano zatezanje.	Uvrtnje samobušeh vijaka u debelu metalnu ploču s dobrim završnim rezultatom.

Način primjere (vrsta pomoći prikazana na ploči)	Maksimalni broj udaraca	Značajka	Namjena
Način primjene za vijke	–	<p>U smjeru kazaljke na satu Ovaj način primjene omogućuje nastavak zavrtnja odvijanjem bez prekida istim okretnim momentom. Hod uključno/isključne sklopke za postizanje maksimalne brzine postat će kratak u ovom načinu rada.</p> <p>U smjeru suprotnom od kazaljke na satu Ovaj način primjene pomaže u sprečavanju padanja vijka. Kada otpuštate vijak tako da se alat rotira u smjeru suprotnom od kazaljke na satu, alat će se automatski zaustaviti ili usporiti kada se vijak/matica dovoljno otpuste. Hod uključno/isključne sklopke za postizanje maksimalne brzine postat će kratak u ovom načinu rada.</p> <p>NAPOMENA: Vrijeme zaustavljanja uvrtnja ovisi o vrsti vijka s navojem koji se uvrće i materijalu u koji se uvrće. Prije upotrebe ovog načina primjene provedite testno uvrtnje.</p>	<p>U smjeru kazaljke na satu Sprječava pretjerano zatezanje vijaka.</p> <p>U smjeru suprotnom od kazaljke na satu Otpuštanje vijaka.</p>
Način primjene za vijke (1)	–	<p>U smjeru kazaljke na satu Alat se automatski zaustavlja čim se pokrene udarno zavrtnje.</p> <p>U smjeru suprotnom od kazaljke na satu Sila udarca je 2. Alat se automatski zaustavlja čim se prekine udarno zavrtnje.</p>	–
Način primjene za vijke (2)	–	<p>U smjeru kazaljke na satu Alat se automatski zaustavlja otprilike 0,3 sekunde od trenutka kad se pokrene udarno zavrtnje.</p> <p>U smjeru suprotnom od kazaljke na satu Sila udarca je 4. Alat se automatski zaustavlja čim se prekine udarno zavrtnje.</p>	–
Način primjene za vijke (3)	–	<p>U smjeru kazaljke na satu Alat se automatski zaustavlja otprilike 1 sekunde od trenutka kad se pokrene udarno zavrtnje.</p> <p>U smjeru suprotnom od kazaljke na satu Alat usporava rotiranje nakon što se prekine udarno zavrtnje.</p>	–

 : žaruljica je uključena.

* Kad se alat rotira u smjeru suprotnom od kazaljke na satu, rotira se istom brzinom kao u načinu primjene 4 (maks.), 4.400 min⁻¹ (/min).

NAPOMENA: Kada na ploči ne svijetli niti jedna žaruljica, uključno/isključnu sklopku povucite jednom prije nego što pritisnete gumb .

NAPOMENA: Kako bi se štedila baterija, sve žaruljice na ploči gase se kada je uređaj isključen. Vrstu načina primjene možete provjeriti povlačenjem uključno/isključne sklopke u onoj mjeri u kojoj alat neće početi raditi.

Funkcija brzog prebacivanja načina primjene

Čemu služi funkcija brzog prebacivanja načina primjene?

Funkcija brzog prebacivanja načina primjene štedi vam vrijeme prilikom promjene načina primjene alata. Za prebacivanje na željeni način primjene dovoljno je pritisnuti gumb za brzo prebacivanje načina primjene. Funkcija je korisna prilikom repetativnog rada kada se morate naizmjenično prebacivati iz jednog načina primjene u drugi.

PRIMJER Ako vam je za rad potreban T način primjene i maks. sila udarca, za funkciju brzog prebacivanja načina primjene registrirajte maks. silu udarca. Nakon što je registrirate, na maks. silu udarca možete se prebaciti iz T načina primjene samo jednim pritiskom na gumb za brzo prebacivanje načina primjene. Također, na T način primjene možete se vratiti ponovnim pritiskom na gumb za brzo prebacivanje načina primjene.



Čak i ako je alat prebačen na neki drugi način primjene, koji nije T način primjene, pritiskom na gumb za brzo prebacivanje načina primjene alat će se prebaciti na maks. silu udarca. Preporučujemo da registrirate način primjene kojim se često služite.

Za funkciju brzog prebacivanja načina primjene možete odabrati jedan od sljedećih načina primjene:

Sila udarca



- 4 (Maks.)
- 3 (Jako)
- 2 (Srednje)
- 1 (Slabo)

Vrsta pomoći

- Način primjene za drvo
- T način primjene  (1)
- T način primjene  (2)
- Način primjene za vijke (1) (u smjeru kazaljke na satu/u smjeru suprotnom od kazaljke na satu)
- Način primjene za vijke (2) (u smjeru kazaljke na satu/u smjeru suprotnom od kazaljke na satu)
- Način primjene za vijke (3) (u smjeru kazaljke na satu/u smjeru suprotnom od kazaljke na satu)

Registriranje načina primjene

Kako biste se koristili funkcijom brzog prebacivanja načina primjene, željeni način primjene registrirajte na alatu prije rada.

1. Željeni način primjene odaberite gumbom  ili gumbom .
2. Istovremeno pritisnite i držite gumb  i gumb za brzo prebacivanje načina primjene sve dok ne zatreperi žaruljica željenog načina primjene.

► **Sl.11:** 1. Gumb za brzo prebacivanje načina primjene 2. Gumb 

NAPOMENA: Trenutačni način primjene možete poništiti novim načinom tako da provedete prethodno opisan postupak.

Upotreba funkcije za brzo prebacivanje načina primjene











Kada je alat u načinu primjene koji nije registriran, pritisnete gumb za brzo prebacivanje načina primjene kako biste se prebacili na registrirani način primjene. Alat će se prebaciti između registriranog načina primjene i posljednjeg načina primjene svaki put kada pritisnete gumb za brzo prebacivanje načina primjene. Prednje žaruljice na obje strane zatreperit će jednom prilikom prebacivanja na registrirani način primjene. Žaruljica registriranog načina primjene treperi kad se koristi registrirani način primjene.

Brisanje funkcije za brzo prebacivanje načina primjene

Istovremeno pritisnite i držite gumb  i  dok ne zatrepere sve žaruljice razine sile udarca.

NAPOMENA: Nakon brisanja funkcije za brzo prebacivanje načina primjene, gumb za brzo prebacivanje načina primjene upotrebljava se za promjenu sile udarca.

Uzorak indikatora

Način primjene	Dok se način primjene registrira	Kad se uključi registrirani način primjene
4 (Maks.)		
3 (Jako)		
2 (Srednje)		
1 (Slabo)		
Način primjene za drvo		

Način primjene	Dok se način primjene registrira	Kad se uključi registrirani način primjene
T način primjene (1)		
T način primjene (2)		
Način primjene za vijke (1)		
Način primjene za vijke (2)		
Način primjene za vijke (3)		

: žaruljica je uključena.

: žaruljica treperi.

MONTAŽA

⚠ OPREZ: Prije izvođenja bilo kakve radnje na alatu obavezno provjerite je li stroj isključen i baterija uklonjena.

Postavljanje ili uklanjanje nastavka za zavrtač/nasadnog nastavka

► SI.12

Koristite samo nastavak za zavrtač/nasadni nastavak koji ima priključnicu kao što je prikazano na slici. Nemojte koristiti nijedan drugi nastavak za zavrtač/nasadni nastavak.

Za alat s plitkom rupom na nastavku za zavrtač

A = 12 mm B = 9 mm	Koristite isključivo ovu vrstu nastavka za zavrtač. Slijedite postupak 1. (Napomena) Držač nastavka nije potreban.
-----------------------	---

Za alat s dubokom rupom na nastavku za zavrtač

A = 17 mm B = 14 mm	Da biste postavili ove vrste nastavka za zavrtač, slijedite postupak 1.
A = 12 mm B = 9 mm	Da biste postavili ove vrste nastavka za zavrtač, slijedite postupak 2. (Napomena) Držač nastavka potreban je za postavljanje nastavka.

Postupak 1.

Za alat bez tuljka na jedan dodir

► SI.13: 1. Nastavak za zavrtač 2. Tuljak

Za postavljanje nastavka za zavrtač povucite tuljak u smjeru strelice i umetnite nastavak za zavrtač u tuljak što dalje.

Zatim otpustite tuljak da biste učvrstili nastavak za zavrtač.

Za alat s tuljkom na jedan dodir

Da biste postavili nastavak, do kraja umetnite držač nastavka i nastavak u tuljak.

Postupak 2.

Uz prethodno opisan postupak 1 umetnite držač nastavka u tuljak tako da je šiljasti kraj usmjeren prema tuljku.

► SI.14: 1. Nastavak za zavrtač 2. Držač nastavka 3. Tuljak

Da biste uklonili nastavak za zavrtač, povucite tuljak u smjeru strelice i izvucite nastavak za zavrtač.

NAPOMENA: Ako nastavak za zavrtač nije dovoljno duboko umetnut u tuljak, tuljak se ne vraća u početni položaj i nastavak za zavrtač neće se moći pričvrstiti. U tom slučaju pokušajte ponovno umetnuti nastavak u skladu s prethodnim uputama.

NAPOMENA: Ako se nastavak teško umeće, povucite tuljak i umetnite nastavak do kraja u tuljak.

NAPOMENA: Nakon umetanja nastavka za zavrtač čvrsto ga pritegnite. Ako nastavak izlazi, nemojte ga koristiti.

Postavljanje kuke

⚠ OPREZ: Prilikom postavljanja kuke uvijek čvrsto zategnite vijak. Ako to ne učinite, kuka može pasti s alata i prouzročiti ozljede.

► **Sl.15:** 1. Utor 2. Kuka 3. Vijak

Kuka služi da privremeno objesite alat. Može se postaviti s bilo koje strane alata. Da biste postavili kuku, umetnite je u utor na kućištu alata s jedne ili druge strane, a zatim je učvrstite vijkom. Za uklanjanje odvijte vijak i izvadite ga.

RAD

► **Sl.16**

Ispravan zatezni moment može se razlikovati ovisno o vrsti ili veličini vijka/svornjaka, materijala izratka koji se pričvršćuje itd. Odnos između zateznog momenta i vremena pričvršćivanja prikazan je na slikama.

Odgovarajući zatezni moment za standardni vijak

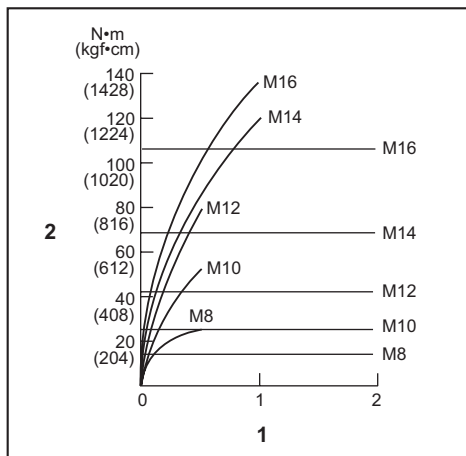

1. Vrijeme pričvršćivanja (u sekundama) 2. Zatezni moment

Odgovarajući zatezni moment za vijak velike vlačne čvrstoće

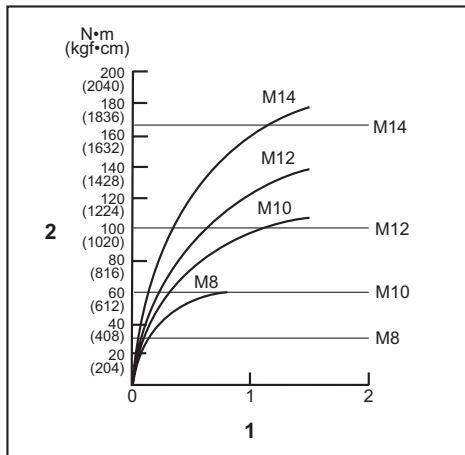

1. Vrijeme pričvršćivanja (u sekundama) 2. Zatezni moment

Držite alat čvrsto i stavite vrh nastavka za zavrtač u glavu vijka. Pritisnite alat prema naprijed dovoljno da nastavak ne klizne iz vijka i uključite alat da počne s radom.

NAPOMENA: Ako koristite rezervnu bateriju za nastavak rada, nemojte koristiti alat najmanje 15 minuta.

NAPOMENA: Koristite odgovarajući nastavak za glavu vijka/svornjaka za koje ga želite koristiti.

NAPOMENA: Kada pričvršćujete M8 ili manji vijak, odaberite ispravnu jačinu udarca i pažljivo prilagodite pritisak na uključivo/isključnu sklopku tako da se ne ošteti vijak.

NAPOMENA: Držite alat usmjeren ravno prema vijku.

NAPOMENA: Ako je jačina udarca prejaka ili ako pritezete vijak dulje nego što je prikazano na slici, vijak ili vrh nastavka za zavrtač možda su preopterećeni, oguljeni, oštećeni itd. Prije početka rada uvijek provedite testiranje da biste utvrdili ispravno vrijeme zatezanja vijka.

Na zatezni moment utječe niz čimbenika koji uključuju i sljedeće. Nakon pričvršćivanja uvijek provjerite zategnutost vijka moment ključem.

1. Kad se baterija skoro u potpunosti isprazni, smanjuje se napon i slabi zatezni moment.
2. Nastavak za zavrtač ili nasadni nastavak
Ako ne budete koristili ispravnu veličinu nastavka za zavrtač ili nasadnog nastavka, smanjit će se zatezni moment.
3. Vijak
 - Čak i ako je koeficijent zateznog momenta isti kao klasa vijka, doći će do odstupanja od pravilnog zateznog momenta ovisno o promjeru matice.

- Čak i ako su promjeri matice isti kao klasa vijka, doći će do odstupanja od pravilnog zateznog momenta ovisno o koeficijentu zateznog momenta, klasi i duljini matice.
4. Na zatezni moment utječe i način držanja alata kao i materijal položaja zavrtnja koji treba pričvrstiti.
 5. Rad alata na nižoj brzini dovodi do smanjenja zateznog momenta.

ODRŽAVANJE

⚠ OPREZ: Prije svih zahvata na stroju provjerite jeste li isključili stroj i uklonili bateriju.

NAPOMENA: Nikada nemojte koristiti benzin, mješavinu benzina, razrjeđivač, alkohol ili slično. Kao rezultat toga može se izgubiti boja, pojaviti deformacija ili pukotine.

Da biste zadržali SIGURNOST I POUZDANOST proizvoda, održavanje ili namještanja trebali biste prepustiti ovlaštenim servisnim ili tvorničkim centrima tvrtke Makita; uvijek rabite originalne rezervne dijelove.

DODATNI PRIBOR

⚠ OPREZ: Ovaj dodatni pribor ili priključci preporučuju se samo za upotrebu s alatom Makita navedenim u ovom priručniku. Upotreba bilo kojeg drugog dodatnog pribora ili priključaka može prouzročiti ozljede. Upotrebljavajte dodatni pribor ili priključak samo za njegovu navedenu svrhu.

Ako vam je potrebna pomoć za više detalja u pogledu ovih dodatnih pribora, obratite se najbližem Makita servisnom centru.

- Nastavci za zavrtač
- Nasadni nastavci
- Kuka
- Kuka alata
- Plastična torbica
- Izvorna Makita baterija i punjač

NAPOMENA: Neke stavke iz popisa se mogu isporučiti zajedno sa strojem kao standardni dodatni pribori. Oni mogu biti različiti ovisno o zemlji.

СПЕЦИФИКАЦИИ

Модел:		TD001G
Капацитети на затегнување	Машински шраф	4 мм - 8 мм
	Стандардна завртка	5 мм - 16 мм
	Завртка со голема издржливост на затегнување	5 мм - 14 мм
Брзина без оптоварување (врт./мин.)	4 (Режим со максимален удар)	0 - 3.700 мин. ⁻¹
	3 (Режим со силен удар)	0 - 3.200 мин. ⁻¹
	2 (Режим со среден удар)	0 - 2.100 мин. ⁻¹
	1 (Режим со мек удар)	0 - 1.100 мин. ⁻¹
	Режим на дрво	0 - 1.800 мин. ⁻¹
	T-режим (1)	0 - 2.400 мин. ⁻¹
	T-режим (2)	0 - 3.700 мин. ⁻¹
	Режим со завртки (1)	0 - 2.500 мин. ⁻¹
	Режим со завртки (2)	0 - 3.700 мин. ⁻¹
	Режим со завртки (3)	0 - 3.700 мин. ⁻¹
Удари во минута	4 (Режим со максимален удар)	0 - 4.400 мин. ⁻¹
	3 (Режим со силен удар)	0 - 3.600 мин. ⁻¹
	2 (Режим со среден удар)	0 - 2.600 мин. ⁻¹
	1 (Режим со мек удар)	0 - 1.100 мин. ⁻¹
	Режим на дрво	0 - 4.400 мин. ⁻¹
	T-режим (1)	-
	T-режим (2)	0 - 2.600 мин. ⁻¹
	Режим со завртки (1)	-
	Режим со завртки (2)	0 - 4.400 мин. ⁻¹
	Режим со завртки (3)	0 - 4.400 мин. ⁻¹
Номинален напон	D.C. 36 V - 40 V максимално	
Вкупна должина	120 мм	
Нето тежина	1,7 - 2,0 кг	

- Поради нашата континуирана програма за истражување и развој, спецификациите тука подлежат на промена без најава.
- Спецификациите може да се разликуваат од држава до држава.
- Тежината може да се разликува во зависност од додаточите, вклучувајќи ја и касетата за батерија. Најлесната и најтешката комбинација, согласно процедурата на ЕПТА 01/2014 (Европската асоцијација за електрични алати), се прикажани во табелата.

Применлива касета за батерија и полнач

Касета за батерија	BL4025 / BL4040
Полнач	DC40RA

- Некои од касетите за батерији и полначите наведени погоре може да не се достапни зависно од регионот во кој живеете.

▲ ПРЕДУПРЕДУВАЊЕ: Користете ги само касетите за батерији и полначите наведени погоре. Користењето какви било поинакви касети за батерији и полначи може да создаде ризик од повреда и/или пожар.

Наменета употреба

Алатот е наменет за завртување завртки во дрво, метал и пластика.

Бучава

Типична А-вредност за ниво на бучавата одредена во согласност со EN62841-2-2:
 Ниво на звучниот притисок (L_{pA}): 96 dB (A)
 Ниво на јачина на звукот (L_{WA}): 107 dB (A)
 Отстапување (K): 3 dB (A)

НАПОМЕНА: Номиналната вредност(и) за емисија на бучава е измерена во согласност со стандардни методи за испитување и може да се користи за споредување алати.

НАПОМЕНА: Номиналната вредност(и) за емисија на бучава може да се користи и како прелиминарна процена за изложеност.

▲ПРЕДУПРЕДУВАЊЕ: Носете заштита за ушите.

▲ПРЕДУПРЕДУВАЊЕ: Емисијата на бучава при фактичкото користење на алатот може да се разликува од номиналната вредност(и), зависно од начинот на којшто се користи алатот, особено од тоа како вид работен материјал се обработува.

▲ПРЕДУПРЕДУВАЊЕ: Погрижете се да ги утврдите безбедносните мерки за заштита на лицето кое ракува со алатот врз основа на процена на изложеноста при фактичките услови на употреба (земајќи ги предвид сите делови на работниот циклус, како периодите кога електричниот алат е исклучен и кога работи во празен од, не само кога е активен).

Вибрации

Вкупна вредност на вибрациите (векторска сума на три оски) одредена во согласност со EN62841-2-2: Работен режим: ударно стегање на завртките при максимална моќност на алатот
Ширење вибрации (a_{hv}): 10,0 m/s^2
Отстапување (K): 1,5 m/s^2

НАПОМЕНА: Вкупната вредност(и) на номиналната јачина на вибрациите е измерена во согласност со стандардни методи за испитување и може да се користи за споредување алати.

НАПОМЕНА: Вкупната вредност(и) на номиналната јачина на вибрациите може да се користи и како прелиминарна процена за изложеност.

▲ПРЕДУПРЕДУВАЊЕ: Јачината на вибрациите при фактичкото користење на алатот може да се разликува од номиналната вредност(и), зависно од начинот на којшто се користи алатот, особено од тоа како вид работен материјал се обработува.

▲ПРЕДУПРЕДУВАЊЕ: Погрижете се да ги утврдите безбедносните мерки за заштита на лицето кое ракува со алатот врз основа на процена на изложеноста при фактичките услови на употреба (земајќи ги предвид сите делови на работниот циклус, како периодите кога електричниот алат е исклучен и кога работи во празен од, не само кога е активен).

Декларација за сообразност од ЕУ

Само за земјите во Европа

Декларацијата за сообразност од ЕУ е вклучена во Додаток А од упатствата за корисникот.

БЕЗБЕДНОСНИ ПРЕДУПРЕДУВАЊА

Општи упатства за безбедност за електричните алати

▲ПРЕДУПРЕДУВАЊЕ: Прочитајте ги сите безбедносни предупредувања, упатства, илустрации и спецификации дадени со електричниот алат. Ако не се почитуваат сите упатства наведени подолу, може да дојде до струен удар, пожар и/или сериозни повреди.

Чувајте ги сите предупредувања и упатства за да може повторно да ги прочитате.

Под терминот „електричен алат“ во предупредувањата се мисли на вашиот електричен алат кој работи на струја (со кабел) или на батерии (безжично).

Безбедносни предупредувања за безжичниот ударен одвртувач

1. Држете го алатот само за изолираните држачи кога вршите работи при кои затегнувачот може да дојде во допир со скриени жици. Затегнувачите што ќе допрат жица под напон можат да ја пренесат струјата до металните делови на алатот и да предизвикаат струен удар на операторот.
2. Бидете сигурни дека секогаш стоите на цврста подлога. Уверете се дека под Вас нема никој кога го користите алатот на високи места.
3. Цврсто држете го алатот.
4. Носете штитници за уши.
5. Не допирајте ја бургијата или работниот материјал веднаш по работата. Тие може да бидат многу жешки и може да ви ја изгорат кожата.
6. Не допирајте ги вртливите делови.
7. Користете помошна рачка(и), ако е доставена со алатот. Губењето контрола може да предизвика повреда.
8. Држете го алатот само за изолираните држачи кога вршите работи при кои додатокот за сечење може да дојде во допир со скриени жици. Дополтоците за сечење што ќе допрат жица под напон можат да ја пренесат струјата до металните делови на алатот и да предизвикаат струен удар на операторот.

ЧУВАЈТЕ ГО УПАТСТВОТО.

▲ПРЕДУПРЕДУВАЊЕ: НЕ ДОЗВОЛУВАЈТЕ удобноста или познавањето на производот (стекнати со подолга употреба) да ве наведат да не се придржувате строго до безбедносните правила за овој производ.

ЗЛОУПОТРЕБАТА или непочитувањето на безбедносните правила наведени во ова упатство може да предизвикаат тешка телесна повреда.

Важни безбедносни упатства за касетата за батеријата

1. Пред користење на касетата за батеријата, прочитајте ги сите упатства и ознаки за претпазливост на (1) полначот за батеријата, (2) батеријата и (3) производот што ја користи батеријата.
2. Не расклопувајте ја, ниту експериментирајте со касетата за батеријата. Тоа може да резултира со оган, прекумерна топлина или експлозија.
3. Ако оперативното времето станало прекумерно кратко, престанете веднаш со работа. Тоа може да резултира со ризик од прегревање, можни изгореници, па дури и експлозија.
4. Ако електролит навлезе во вашите очи, измијте ги со чиста вода и побарајте медицинска нега веднаш. Тоа може да резултира со губење на вашиот вид.
5. Не предизвикувајте спој на касетата за батеријата.
 - (1) Не допирајте ги контактите со никаков проводлив материјал.
 - (2) Избегнувајте да ја чувате касетата за батерија во сад со други метални предмети како што се шајки, монети и сл.
 - (3) На изложувајте ја касетата за батеријата на вода или дожд.Краткиот спој на батеријата може да предизвика голем проток на електрична енергија, прегревање, можни изгореници, па дури и пад на напојувањето.
6. Не складирајте ги алатот и касетата за батеријата на места каде што температурата може да достигне или надминува 50°C.
7. Не палете ја касетата за батеријата дури и кога е многу оштетена или целосно потрошена. Касетата за батеријата може да експлодира ако се стави во оган.
8. Не заковувајте ја, сечете ја, фрлајте ја, испуштајте ја касетата за батерија, ниту удирајте ја од тврд предмет касетата за батеријата. Таквото однесување може да резултира со оган, прекумерна топлина или експлозија.
9. Не користете оштетена батерија.
10. Содржаните батерии со литиумови јони се подложни на условите во Правилата за опасни предмети. За комерцијален транспорт на пр. од трети лица и посредници, мора да се следат посебните услови на пакувањата или ознаките. При подготовка на предметот кој треба да се испрати, консултирајте се со експерт за опасни материјали. Исто така, следете ги потенцијално подеталните национални правила. Залепете ги со леплива лента или маскирајте ги отворените контакти, а батеријата спакувајте ја, така што нема да се движи слободно во пакувањето.
11. Кога ја фрлате во отпад касетата за батеријата, извадете ја од алатот и фрлете ја на безбедно место. Почитувајте ги локалните законски прописи што се однесуваат на фрлање во отпад на батеријата.

12. Користете ги батериите само со производите назначени од Makita. Монтирањето батерии на неусогласените производи може да резултира со пожар, прекумерна топлина, експлозија или истекување на електролитот.
13. Доколку алатот не се користи подолг временски период, батеријата мора да се извади од алатот.
14. Пред и по употребата, касетата за батеријата може да прими топлина што може да предизвика изгореници или изгореници од ниска температура. Внимавајте како ракувате со жешките касети за батерии.
15. Не допирајте го терминалот на алатот непосредно по употребата бидејќи може да се загрее доволно за да предизвика изгореници.
16. Не дозволувајте деланки, прав или земја да се заглават во терминалите, отворите и жлебовите на касетата за батерија. Тоа може да резултира со слаба изведба или пад на напојувањето на алатот или касетата за батерија.
17. Освен ако алатката не поддржува употреба на електричните далноводи со висок напон во близина, не користете ја касетата за батерија во близина на електричните далноводи со висок напон. Тоа може да резултира со дефект или пад на напојувањето на алатот или касетата за батерија.

ЧУВАЈТЕ ГО УПАТСТВОТО.

▲ВНИМАНИЕ: Користете само оригинални батерии на Makita. Користењето неоригинални батерии на Makita или батерии што се изменети може да резултира со распукување на батеријата, предизвикувајќи пожар, телесна повреда и оштетување. Тоа исто така ќе ја поништи гаранцијата на Makita за алатот и полначот на Makita.

Совети за одржување максимален работен век на батеријата

1. Заменете ја касетата за батеријата пред целосно да се испразни. Секогаш запирајте ја работата со алатот и заменете ја касетата за батеријата кога ќе забележите дека алатот дава помала моќност.
2. Никогаш немојте да полните целосно полна касета за батерија. Прекумерното полнење го скратува работниот век на батеријата.
3. Полнете ја касетата за батеријата на собна температура од 10°C - 40°C. Дозволете загреаната касета за батерија да се олади пред да ја ставите на полнење.
4. Кога не ја користите касетата за батерија, извадете ја алатот или полначот.
5. Полнете ја касетата за батеријата доколку не ја користите подолго време (повеќе од шест месеци).

ОПИС НА ФУНКЦИИТЕ

⚠ ВНИМАНИЕ: Пред секое нагодување или проверка на алатот, проверувајте дали е исклучен и батеријата е извадена.

Монтирање или отстранување на касетата за батеријата

⚠ ВНИМАНИЕ: Секогаш исклучувајте го алатот пред ставањето или вадењето на касетата за батеријата.

⚠ ВНИМАНИЕ: Држете ги алатот и касетата за батеријата цврсто кога ја монтирате или вадите касетата за батеријата. Ако не ги држите цврсто алатот и касетата за батеријата, тие може да се лизнат од вашите раце и да дојде до нивно оштетување, како и до телесна повреда.

► **Сл.1:** 1. Црвен индикатор 2. Копче 3. Касета за батерија

За да ја извадите касетата за батеријата, повлечете ја од алатот додека го лизгате копчето на предната страна на касетата.

За вметнување на касетата за батеријата, порамнете го јазичето на касетата со жлебот во кукиштето и лизнете го во место. Вметнете ја до крај додека не се блокира во место при што ќе се слушне мало кликување. Ако можете да го видете црвениот индикатор на горната страна од копчето, тоа значи дека не е заклучена целосно во место.

⚠ ВНИМАНИЕ: Секогаш монтирајте ја касетата за батеријата целосно додека црвениот индикатор не се изгасне. Во спротивно, може ненадејно да испадне од алатот предизвикувајќи ви повреда вам или на некој друг околу вас.

⚠ ВНИМАНИЕ: Немојте да ја монтирате касетата за батеријата на сила. Ако касетата не може да се лизне лесно, тоа значи дека не е поставена правилно.

Укажување на преостанатиот капацитет на батеријата

Притиснете го копчето за проверка на касетата за батеријата за укажување на преостанатиот капацитет на батеријата. Индикаторските ламбички светнуваат неколку секунди.

► **Сл.2:** 1. Индикаторски ламбички 2. Копче за проверка

Индикаторски ламбички			Преостанат капацитет	
Запалено	Исклучено	Трепка		
■	□	▬	75% до 100%	
■ ■ ■ ■				
■ ■ ■ □				50% до 75%
■ ■ □ □				
■ □ □ □				25% до 50%
■ □ □ □				
■ □ □ □			0% до 25%	
■ □ □ □				
▬ □ □ □			Наполнете ја батеријата.	

Индикаторски ламбички			Преостанат капацитет
Запалено	Исклучено	Трепка	
■	□	▬	Батеријата можеби е неисправна.
■ ■ □ □			
■ ■ □ □			
□ □ ■ ■			
□ □ ■ ■			

НАПОМЕНА: Во зависност од условите на користење и амбиенталната температура, индикацијата може да се разликува во мала мера од реалниот капацитет.

Систем за заштита на алатот/ батеријата

Алатот е опремен со систем за заштита на алатот/ батеријата. Овој систем автоматски го прекинува напојувањето на моторот за да го продолжи работниот век на алатот и на батеријата. Алатот автоматски ќе се исклучи за време на работењето ако тој или батеријата се најдат под еден од следниве услови:

Заштита од преоптоварување

Кога со батеријата се работи на начин што предизвикува повлекување прекумерно висока струја, алатот автоматски се исклучува. Во таква ситуација, исклучете го алатот и запрете со примената што предизвикала негово преоптоварување. Потоа, повторно вклучете го алатот.

Заштита од прегревање

Кога алатот е прегреан, алатот автоматски ќе запрете и предните ламбички ќе трепкаат. Во оваа ситуација, оставете алатот да се олади пред повторно да го вклучите.

Заштита од прекумерно празнење

Кога капацитетот на батеријата нема да биде доволен, алатот автоматски се исклучува. Во овој случај, извадете ја батеријата од алатот и наполнете ја.

Вклучување

► **Сл.3:** 1. Прекинувач

⚠ ВНИМАНИЕ: Пред да ја ставите батеријата во алатот, проверете го прекинувачот дали функционира правилно и дали се враќа во положбата „OFF“ кога ќе се отпушти.

За вклучување на алатот, едноставно повлечете го прекинувачот за стартување. Брзината на алатот се зголемува со зголемување на притисокот врз прекинувачот. Отпуштете го прекинувачот за да сопрете.

НАПОМЕНА: Алатот автоматски запира ако го држите прекинувачот повлечен околу 6 минути.

НАПОМЕНА: При повлекување на прекинувачот за стартување, другите копчиња не функционираат.

Вклучување на предната ламба

⚠ ВНИМАНИЕ: Не гледајте директно во светлината или во изворот на светлина.

► **Сл.4:** 1. Предна ламба

► **Сл.5:** 1. Копче 

Повлечете го прекинувачот за стартување за вклучување на предните ламбички. За исклучување, отпуштете го прекинувачот за стартување. Предните ламбички ќе се исклучат приближно 10 секунди по отпуштањето на прекинувачот за стартување.

За исклучување на предните ламбички пред истекот на 10 секунди, притиснете го и задржете го  копчето неколку секунди.

За да ги оневозможите предните ламбички, исклучете го статусот на ламбичка. За да го исклучите статусот на ламбичка, прво повлечете го и ослободете го прекинувачот за стартување. Во рок од 10 секунди откако ќе го ослободите прекинувачот за стартување, притиснете го и задржете го копчето  неколку секунди. Кога статусот на ламбичка е исклучен, предните ламбички не се вклучуваат дури ни кога ќе го повлечете прекинувачот.

За повторно вклучување на статусот на ламбичка, притиснете го и задржете го копчето  неколку секунди.

НАПОМЕНА: Кога алатот е прегреан, предните ламбички светат една минута, а потоа LED-дисплејот се исклучува. Во ваков случај, оладете го алатот пред повторно да продолжите со работа.

НАПОМЕНА: За да го потврдите статусот на ламбичката, повлечете го прекинувачот. Кога предните ламбички светнуваат со повлекување на прекинувачот за стартување, статусот на ламбичката е вклучен. Кога предните ламбички не светнуваат, статусот на ламбичката е исклучен.

НАПОМЕНА: Користете сува крпа за да ја избришете нечистотијата од леќата на предните ламбички. Внимавајте да не ја изгребете леќата на предните ламбички затоа што тоа може да го намали осветлувањето.

Прекинувач за обратна акција

► **Сл.6:** 1. Рачка на прекинувачот за обратна акција

⚠ ВНИМАНИЕ: Секогаш проверувајте ја насоката на ротација пред работата.

⚠ ВНИМАНИЕ: Користете го прекинувачот за обратна акција само откако алатот целосно ќе запре. Променувањето на насоката на ротација пред алатот целосно да застане може да го оштети алатот.

⚠ ВНИМАНИЕ: Кога не работите со алатот, секогаш поставувајте го прекинувачот за обратна акција во неутрална положба.

Овој алат има прекинувач за обратна акција за променување на насоката на ротација. Отпуштете го прекинувачот за обратна акција од страна А за ротација во насока на стрелките на часовникот или од страна В за ротација во насока спротивна од стрелките на часовникот. Кога рачката на прекинувачот за обратна акција е во неутрална положба, прекинувачот за вклучување не може да се повлече.

Менување на режимот на употреба

Што претставува режимот на употреба?



Режимот на употреба е варијацијата на ротацијата за шрафење и силата на ударот коишто се однапред поставени во алатот. Со избирање на соодветниот режим на употреба зависно од работата, може да постигнете побрзо работење и/или поубав финиш.



Карактеристиките на алатов согласно режимите на употреба:



Сила на удар

- 4 (Макс.)
- 3 (Силно)
- 2 (Средно)
- 1 (Слабо)

Тип на помош



- Режим на дрво
- Т режим  (1)
- Т режим  (2)
- Режим со завртки (1) (насока на стрелките на часовникот/спротивно од стрелките на часовникот)
- Режим со завртки (2) (насока на стрелките на часовникот/спротивно од стрелките на часовникот)
- Режим со завртки (3) (насока на стрелките на часовникот/спротивно од стрелките на часовникот)

Режимот на употреба може да се промени со помош на копчињата ,  или со копчето за брза промена на режимот.

► **Сл.7:** 1. Копче за брза промена на режимот
2. Копче  3. Копче 

Со меморирање одреден режим на употреба на алатот, може да се префрлите на тој режим само со притискање на копчето за брза промена на режимот (функција за брза промена на режимот).

НАПОМЕНА: Кога ниту една ламбичка не свети на панелот, повлечете го прекинувачот за стартување еднаш пред да го притиснете копчето за брза промена на режимот.

НАПОМЕНА: Нема да може да го промените режимот на употреба ако не работите со алатот приближно една минута. Во тој случај, повлечете го прекинувачот за стартување еднаш и притиснете го копчето ,  или копчето за брза промена на режимот.

НАПОМЕНА: Погледнете во „Меморирање на режимот на употреба“ во делот „Функција за брза промена на режимот“ за начинот на меморирање на режимот на употреба.

Копче за брза промена на режимот

Функцијата на копчето за брза промена на режимот се разликува зависно од тоа дали сте го меморирале режимот на употреба на алатот.

► **Сл.8:** 1. Копче за брза промена на режимот

Кога режимот на употреба не е мемориран:

Нивото на силата на удар се менува секој пат кога ќе го притиснете копчето за брза промена на режимот. Предните ламбички на двете страни ќе светнат еднаш кога ќе се промени силата на ударот со притискање на копчето за брза промена на режимот.

Кога режимот на употреба е мемориран:

Алатот се префрла помеѓу меморираниот режим на употреба и тековниот режим на употреба секој пат кога ќе го притиснете копчето за брза промена на режимот. Предните ламбички на двете страни ќе светнат еднаш кога ќе се промени режимот на употреба со притискање на копчето за брза промена на режимот.

НАПОМЕНА: Кога статусот на ламбичката е исклучен, предните ламбички нема да светнат дури и кога ќе се промени режимот на употреба со притискање на копчето за брза промена на режимот.

НАПОМЕНА: Погледнете во „Меморирање на режимот на употреба“ во делот „Функција за брза промена на режимот“ за начинот на меморирање на режимот на употреба.

Оневозможување на копчето за брза промена на режимот

Може да го оневозможите копчето за брза промена на режимот. По оневозможувањето, копчето за брза промена на режимот нема да функционира за промена на силата на ударот и на режимот на употреба.

За да го оневозможите копчето за брза промена на режимот, притиснете ги и задржете ги копчето за брза промена на режимот и копчето  истовремено додека не почнат да трепкаат сите ламбички на панелот.













За да го овозможите копчето за брза промена на режимот, изведете ја постапката погоре повторно.

НАПОМЕНА: Меморирањето и бришењето на режимот на употреба може да се изведе дури и ако копчето за брза промена на режимот е оневозможено. Откако ќе го меморирате или избришете режимот на употреба, копчето за брза промена на режимот ќе биде активирано.

Брза референца

Следната табела ги прикажува функциите на копчето за брза промена на режимот.

 го означува копчето за брза промена на режимот.

Копче/Намена	Дејство	Како се потврдува
 (Кога функцијата за брза промена на режимот е ИСКЛУЧЕНА) Менување на силата на удар со копчето за брза промена на режимот	Притиснете	 Предните ламбички на алатот светкаат еднаш.
 (Кога функцијата за брза промена на режимот е ВКЛУЧЕНА) Префрлање на меморираниот режим на употреба	Притиснете	 Предните ламбички на алатот светкаат еднаш.
 +  Меморирање на режимот на употреба	Притиснете и задржете (секое копче)	Пример: Мемориран е режим на дрво  Ламбичката на бараниот режим на употреба трепка.
 +  Бришење на меморираниот режим на употреба	Притиснете и задржете (секое копче)	 Сите ламбички за степен на сила на удар трепкаат.
 +  Оневозможување/продолжување со копчето за брза промена на режимот	Притиснете и задржете (секое копче)	 Сите ламбички на панелот трепкаат.



: Ламбичката трепка.

Менување на силата на удар

Може да ја промените силата на удар во четири чекори: 4 (максимално), 3 (силно), 2 (средно) и 1 (слабо). Тоа овозможува затегнување соодветно на работата што се извршува.

Нивото на силата на удар се менува секој пат кога ќе го притиснете копчето  или копчето за брза промена на режимот.

Може да ја промените силата на удар во рок од приближно една минута откако ќе го ослободите прекинувачот за стартување.

НАПОМЕНА: Може да го продолжите времето за промена на силата на удар за приближно една минута ако го притиснете копчето , , или копчето за брза промена на режимот.

► Сл.9

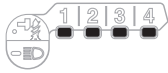
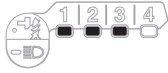
Режим на употреба (Степенот на сила на удар прикажан на панелот)	Максимален број на удари	Намена	Пример за примена
4 (Макс.) 	4.400 мин. ⁻¹ (/мин)	Стегнување со максимални сила и брзина.	Шрафење шrafoви во недоволно стегнати материјали, стегнување долги шrafoви или завртки.
3 (Силно) 	3.600 мин. ⁻¹ (/мин.)	Стегнувањето со сила и брзина помали од макс. режим (полесно за контролирање од макс. режим).	Шрафење шrafoви во недоволно стегнати материјали, стегнување завртки.
2 (Средно) 	2.600 мин. ⁻¹ (/мин.)	Стегнување кога е потребен добар резултат.	Шрафење шrafoви во завршни даски или гипс-картони.
1 (Слабо) 	1.100 мин. ⁻¹ (/мин.)	Стегнување со помала сила за да се избегне кршење на резот на шrafoт.	Стегнување шrafoви за рамка или мали шrafoви како М6.

: Ламбичката е вклучена.

НАПОМЕНА: Кога ниту една ламбичка не свети на панелот, повлечете го прекинувачот за стартување еднаш пред да го притиснете копчето  или копчето за брза промена на режимот.



НАПОМЕНА: Сите ламби на панелот на прекинувачот ќе се исклучат, кога се исклучува алатот за да се заштеди енергијата на батеријата. Степенот на сила на удар може да се провери со повлекување на прекинувачот додека алатот не работи.

Менување тип на помош





Овој алат применува функција за помош што нуди неколку режими на употреба за шrafoње шrafoви со добра контрола.

Типот на режим на употреба се менува секој пат кога ќе го притиснете копчето .

Може да го промените типот на помош во рок од приближно една минута откако ќе го ослободите прекинувачот за стартување.

НАПОМЕНА: Може да го продолжите времето за промена на типот на помош за приближно една минута ако го притиснете копчето , , или копчето за брза промена на режимот.

► Сл.10

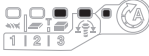
Режим на употреба (типот на помош е прикажан на панелот)	Максимален број на удари	Функција	Намена
Режим на дрво * 	4.400 мин. ⁻¹ (/мин)	Овој режим спречува паѓање на шрафот на почетокот од шрафењето. Алатот го зашрафува шрафот со мала брзина на ротација на почетокот. Откако ќе почне работата на алатот, брзината на ротација ќе се зголеми и ќе достигне максимална брзина.	Стегнување долги шрафови.
Т-режим (1) * 	– (Алатот престанува да ротира набрзо по започнување на ударот.)	Овој режим спречува прекумерно затегање на шрафовите. Исто така, постигнува брзо работење, а истовремено и добар финиш. Алатот зашрафува шрафови со ротација со голема брзина и сопира наскоро по започнување на ударот. НАПОМЕНА: Тајмингот за сопирање на шрафењето варира зависно од типот на шрафот и материјалот во којшто се шрафи. Направете пробно шрафење пред да го користите овој режим.	Шрафење саморезни шрафови во тенка метална плоча со добар финиш.
Т-режим (2) * 	2.600 мин. ⁻¹ (/мин)	Овој режим спречува кршење и оштетување на шрафовите. Исто така, постигнува брзо работење, а истовремено и добар финиш. Алатот зашрафува шрафови со ротација со голема брзина и ја забавува ротацијата кога алатот ќе започне со ударот. НАПОМЕНА: Отпуштете го прекинувачот за стартување штом ќе заврши затегнувањето за да се избегне прекумерно затегнување.	Шрафење саморезни шрафови во дебела метална плоча со добар финиш.
Режим со завртки	–	Во насока на стрелките на часовникот Овој режим помага да се повторува шрафењето постојано со еднаков вртежен момент. Ударот на прекинувач за стартување што е потребен да се достигне максимална брзина ќе стане краток во овој режим. Во насока обратно од стрелките на часовникот Овој режим спречува паѓање на завртката. При олабавување завртка со алатот во обратна ротација, алатот автоматски сопира или ја намалува брзината откако завртката/навртката ќе се олабави доволно. Ударот на прекинувач за стартување што е потребен да се достигне максимална брзина ќе стане краток во овој режим. НАПОМЕНА: Тајмингот за сопирање на шрафењето варира зависно од типот на шрафот и материјалот во којшто се шрафи. Направете пробно шрафење пред да го користите овој режим.	Во насока на стрелките на часовникот Спречување преголемо затегнување на завртки. Во насока обратно од стрелките на часовникот Олабавување завртки.
Режим со завртки (1) 	–	Во насока на стрелките на часовникот Алатот автоматски запира штом ќе започне со удари. Во насока обратно од стрелките на часовникот Силата на удар е 2. Алатот автоматски запира штом ќе прекине со удари.	–
Режим со завртки (2) 	–	Во насока на стрелките на часовникот Алатот автоматски запира околу 0,3 секунди по моментот кога алатот започнал со удари. Во насока обратно од стрелките на часовникот Силата на удар е 4. Алатот автоматски запира штом ќе прекине со удари.	–
Режим со завртки (3) 	–	Во насока на стрелките на часовникот Алатот автоматски запира околу 1 секунди по моментот кога алатот започнал со удари. Во насока обратно од стрелките на часовникот Алатот ја забавува ротацијата откако ќе прекине со удари.	–

 : Ламбичката е вклучена.

* Кога алатот ротира во насока обратно од стрелките на часовникот, тој ротира исто како во режим 4 (макс.), 4.400 мин.⁻¹ (/мин).

НАПОМЕНА: Кога ниту една ламбичка не свети на панелот, повлечете го прекинувачот за стартување еднаш пред да го притиснете копчето .

НАПОМЕНА: Сите ламби на панелот на прекинувачот ќе се исклучат, кога се исклучува алатот за да се заштеди енергијата на батеријата. Типот на режим на употреба може да се провери со повлекување на прекинувачот додека алатот не работи.

Функција за брза промена на режимот

Што може да направите со функцијата за брза промена на режимот

Функцијата за брза промена на режимот заштедува време за промена на режимот на употреба на алатот. Може да промените на саканиот режим на употреба со притискање на копчето за брза промена на режимот. Тоа помага при повторлива работа којашто бара наизменична промена помеѓу два режими на употреба.

ПРИМЕР Ако имате работа што побарува користење на Т-режимот и максимална сила на удар, меморирајте ја максималната сила на удар за функцијата за брза промена на режимот. Откако ќе ја меморирате, може да префрлате од Т-режим на максимална сила на удар само со едно кликување на копчето за брза промена на режимот. Исто така, може да се вратите на Т-режимот со повторно притискање на копчето за брза промена на режимот.



Дури и ако алатот е во друг режим на употреба (не во Т-режим), притискањето на копчето за брза промена на режимот менува на максимална сила на удар. Погодно е да го меморирате режимот на употреба што ќе го користите често.

Може да изберете еден од следниве режими на употреба за функцијата за брза промена на режимот:

Сила на удар





- 4 (Макс.)
- 3 (Силно)
- 2 (Средно)
- 1 (Слабо)

Тип на помош

- Режим на дрво
- Т режим  (1)
- Т режим  (2)
- Режим со завртки (1) (насока на стрелките на часовникот/спротивно од стрелките на часовникот)
- Режим со завртки (2) (насока на стрелките на часовникот/спротивно од стрелките на часовникот)
- Режим со завртки (3) (насока на стрелките на часовникот/спротивно од стрелките на часовникот)

Меморирање режим на употреба

За да ја користите функцијата за брза промена на режимот, меморирајте го саканиот режим на употреба на алатот однапред.

1. Со помош на копчето  или , изберете го саканиот режим на употреба.
2. Притиснете го и задржете го копчето  и копчето за брза промена на режимот истовремено додека ламбичката за саканиот режим на употреба не почне да трепка.
► **Сл.11:** 1. Копче за брза промена на режимот
2. Копче 

НАПОМЕНА: Може да го поништите тековниот режим на употреба и да поставите нов со изведување на постапката погоре.

Користење на функција за брза промена на режимот

Кога алатот е во режим што не е мемориран, притиснете го копчето за брза промена на режимот за да се префрлите на меморираниот режим на употреба. Алатот се префрла помеѓу меморираниот режим на употреба и последно користениот режим на употреба секој пат кога ќе го притиснете копчето за брза промена на режимот. Предните ламбички на двете страни ќе светнат еднаш при промена на мемориран режим на употреба.





















Ламбичката на меморираниот режим на употреба ќе трепка при користење на меморираниот режим на употреба.

Бришење на функцијата за брза промена на режимот

Притиснете го и задржете го копчето  и копчето  истовремено додека сите ламби за степен на силата на удар не почнат да трепкаат.

НАПОМЕНА: По бришење на функцијата за брза промена на режимот, копчето за брза промена на режимот функционира за промена на силата на ударот.

Начини на индикација

Режим на употреба	При меморирање на режимот на употреба	Кога меморираниот режим на употреба ќе се вклучи
4 (Макс.)		
3 (Силно)		
2 (Средно)		
1 (Слабо)		
Режим на дрво		
T-режим (1)		
T-режим (2)		
Режим со завртки (1)		
Режим со завртки (2)		
Режим со завртки (3)		

 : Ламбичката е вклучена.

 : Ламбичката трепка.

СОСТАВУВАЊЕ

⚠ ВНИМАНИЕ: Пред секое дотерување или проверка на алатот, секогаш проверувајте дали е исклучен и батеријата е извадена.

Монтирање или отстранување на бургијата за одвртување/приклучокот за бургијата

► Сл.12

Користете само бургија за одвртување/приклучок за бургијата што има дел за вметнување како што е прикажано на сликата. Не користете никаква друга бургија за одвртување/приклучок за бургијата.

За алат со плитка дупка за бургија за одвртување

A=12 мм B=9 мм	Користете го само овој вид бургија за одвртување. Следете ја постапката 1. (Забелешка) Елемент за бургија не е потребен.
-------------------	--

За алат со длабока дупка за бургија за одвртување

A=17 мм B=14 мм	За монтирање на овие видови бургии, следете ја постапката 1.
A=12 мм B=9 мм	За монтирање на овие видови бургии, следете ја постапката 2. (Забелешка) Елемент за бургија е потребен за монтирање на бургијата.

Постапка 1

За алат без ракав од типот со еден допир

► Сл.13: 1. Бургија за одвртување 2. Ракав

За да ја поставите бургијата за одвртување, повлечете го ракавот во насока на стрелката и ставете ја бургијата за одвртување во ракавот колку што може да влезе.

Потоа отпуштете го ракавот за да ја зацврстите бургијата за одвртување.

За алат со ракав од типот со еден допир

За да ја поставите бургијата, ставете ја во ракавот колку што може да влезе.

Постапка 2

Како дополнување на Постапка 1 вметнете го елементот за бургија во ракавот со зашиленитеот крај свртен навнатре.

► Сл.14: 1. Бургија за одвртување 2. Елемент за бургија 3. Ракав

За отстранување на бургијата за одвртување, повлечете го ракавот во насока на стрелката и извлечете ја бургијата за одвртување нанадвор.

НАПОМЕНА: Ако бургијата за одвртување не е вметната доволно длабоко во ракавот, ракавот нема да се врати во својата почетна положба и бургијата за одвртување нема да биде прицврстена. Во таков случај, обидете се повторно да ја поставите бургијата според упатствата дадени погоре.

НАПОМЕНА: Кога вметнувањето на бургијата оди тешко, повлечете го ракавот и вметнете ја во ракавот до крај.

НАПОМЕНА: По поставување на бургијата за одвртување, проверете дали е зацврстена. Ако излегува, не користете ја.

Монтирање на куката

⚠ ВНИМАНИЕ: Кога ја монтирате куката, секогаш цврсто затегнете ја со шрафот. Ако не е затегната, куката може да испадне од алатот и да предизвика телесна повреда.

► Сл.15: 1. Жлеб 2. Кука 3. Завртка

Куката е практична за привремено закачување на алатот. Може да се монтира од двете страни на алатот. За да ја поставите куката, вметнете ја во жлебот на кукиштето на алатот од која било страна и потоа зацврстете ја со завртка. За да ја отстраните, олабавете ја завртката и извадете ја.

РАБОТЕЊЕ

► Сл.16

Правилниот момент на затегнување може да се разликува во зависност од видот или големината на завртката, материјалот врз кој се работи итн. Односот помеѓу моментот на затегнување и времето на затегнување е прикажан на сликите.

Точен вртежен момент за стандардна завртка

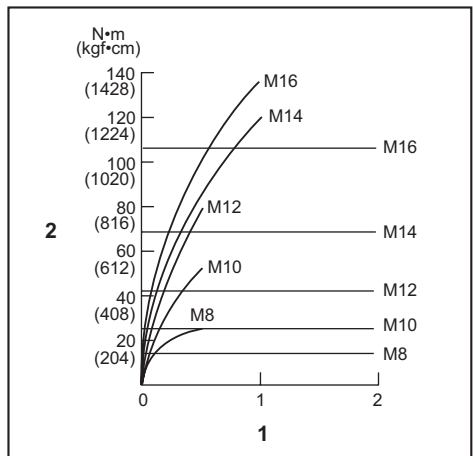

1. Време за стегање (секунди) 2. Вртежен момент

Точен вртежен момент за завртка со голема издржливост на затегнување

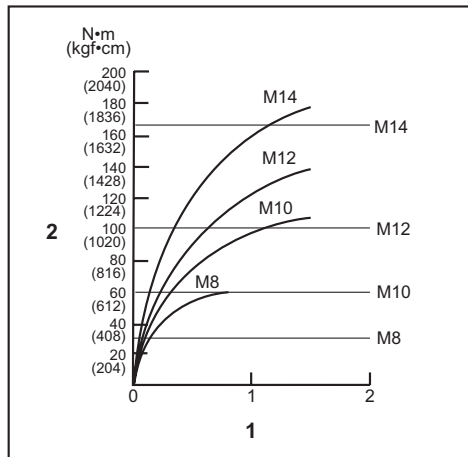

1. Време за стегање (секунди) 2. Вртежен момент

Држете го алатот цврсто и поставете го врвот од бургијата во главата од шрафот. Турнете напред на алатот доволно за бургијата да не се лизне од завртката и вклучете го алатот за да започнете со работа.

ЗАБЕЛЕШКА: Ако користите резервна батерија за продолжување на работата, оставете го алатот да мирува барем 15 минути.

НАПОМЕНА: Користете ја соодветната бургија за главата од шрафот/завртката што сакате да ја користите.

НАПОМЕНА: Кога затегнувате завртка M8 или помала, изберете соодветна ударна сила и внимателно нагодете го притисокот на прекинувачот, така што завртката да не се оштети.

НАПОМЕНА: Држете го алатот праволиниски во однос на завртката.

НАПОМЕНА: Ако ударната сила е преголема или ја стегате завртката подолго отколку што е прикажано на сликите, завртката или врвот на елементот на бургијата може да провртат, да се соголат, оштетат итн. Пред да започнете со работата, секогаш извршувајте тест-операција за да го одредите соодветното време за стегање за вашата завртка.

Вртежниот момент за стегање зависи од многу фактори, вклучувајќи ги и следниве. По стегањето, секогаш проверете го вртежниот момент со динамометарски клуч.

1. Кога батеријата е скоро целосно испразнета, напонот ќе падне и моментот на затегнување ќе се намали.
2. Бургија за одвртување или приклучок за бургија. Ако не се користи точната големина на бургија за одвртување или приклучок за бургија, може да настане намалување на моментот на затегнување.

3. Завртка

- Иако коефициентот на вртежниот момент и класата на завртката се исти, правилниот вртежен момент за стегање ќе се разликува во зависност од дијаметарот на завртката.
 - Иако дијаметрите на завртките се исти, правилниот вртежен момент за стегање ќе се разликува во зависност од коефициентот на вртежниот момент, класата на завртката и должината на завртката.
4. Начинот на држењето на алатот или положбата на завртката во однос на материјалот ќе влијаат врз вртежниот момент.
 5. Ракувањето со алатот при ниска брзина ќе предизвика намалување на моментот на затегнување.

ОДРЖУВАЊЕ

ВНИМАНИЕ: Пред секоја проверка или одржување, секогаш проверувајте дали алатот е исклучен и касетата за батеријата е извадена.

ЗАБЕЛЕШКА: За чистење, не користете нафта, бензин, разредувач, алкохол или слично. Тие средства ја вадат бојата и може да предизвикаат деформации или пукнатини.

За да се одржи БЕЗБЕДНОСТА и СИГУРНОСТА на производот, поправките, одржувањата или дотерувањата треба да се вршат во овластени сервисни или фабрички центри на Makita, секогаш со резервни делови од Makita.

ОПЦИОНАЛЕН ПРИБОР

ВНИМАНИЕ: Овој прибор или додатоци се препорачуваат за користење со алатот од Makita дефиниран во упатството. Со користење друг прибор или додатоци може да се изложите на ризик од телесни повреди. Користете ги приборот и додатоците само за нивната назначена намена.

Ако ви треба помош за повеќе детали за приборот, прашајте во локалниот сервисен центар на Makita.

- Бургии за одвртување
- Приклучни бургии
- Кука
- Закачалка на алатот
- Пластичен куфер за носење
- Оригинална батерија и полнач на Makita

НАПОМЕНА: Некои ставки на листата може да се вклучени со алатот како стандарден прибор. Тие може да се разликуваат од држава до држава.

ТЕХНИЧКИ ПОДАЦИ

Модел:		TD001G
Капацитет затезања	Машински завртањ	4 мм – 8 мм
	Стандардни завртањ	5 мм – 16 мм
	Завртањ високе затезне моћи	5 мм – 14 мм
Брзина без оптерећења (о/мин)	4 (најјачи ударни режим)	0 – 3.700 мин ⁻¹
	3 (снажан ударни режим)	0 – 3.200 мин ⁻¹
	2 (средњи ударни режим)	0 – 2.100 мин ⁻¹
	1 (слаб ударни режим)	0 – 1.100 мин ⁻¹
	Режим за дрво	0 – 1.800 мин ⁻¹
	T режим (1)	0 – 2.400 мин ⁻¹
	T режим (2)	0 – 3.700 мин ⁻¹
	Режим за вијке (1)	0 – 2.500 мин ⁻¹
	Режим за вијке (2)	0 – 3.700 мин ⁻¹
	Режим за вијке (3)	0 – 3.700 мин ⁻¹
Број удара у минуту	4 (најјачи ударни режим)	0 – 4.400 мин ⁻¹
	3 (снажан ударни режим)	0 – 3.600 мин ⁻¹
	2 (средњи ударни режим)	0 – 2.600 мин ⁻¹
	1 (слаб ударни режим)	0 – 1.100 мин ⁻¹
	Режим за дрво	0 – 4.400 мин ⁻¹
	T режим (1)	–
	T режим (2)	0 – 2.600 мин ⁻¹
	Режим за вијке (1)	–
	Режим за вијке (2)	0 – 4.400 мин ⁻¹
Режим за вијке (3)	0 – 4.400 мин ⁻¹	
Номинални напон	DC 36 V – 40 V макс.	
Укупна дужина	120 мм	
Нето тежина	1,7 – 2,0 кг	

- На основу нашег непрестаног истраживања и развоја задржавамо право измена наведених техничких података без претходне најаве.
- Спецификације могу да се разликују у различитим земљама.
- Тежина може да се разликује у зависности од наставака, укључујући и уложак батерије. Најлакша и најтежа комбинација, према процедури ЕПТА 01/2014, приказане су у табели.

Применљив уложак батерије и пуњач

Уложак батерије	BL4025 / BL4040
Пуњач	DC40RA

- Неки горенаведени улошци батерија и пуњачи можда неће бити доступни у зависности од места становања.

▲УПОЗОРЕЊЕ: Користите само горенаведене улошке батерије и пуњаче. Коришћење других уложака батерије и пуњача може узроковати повреде и/или пожар.

Намена

Плат је намењен за завртање завртања у дрво, метал и пластику.

Бука

Типичан А-пондерисани ниво буке одређен је према стандарду EN6284 1-2-2:
 Ниво звучног притиска (L_{pA}): 96 dB (A)
 Ниво звучне снаге (L_{WA}): 107 dB (A)
 Несигурност (K): 3 dB (A)

НАПОМЕНА: Декларисане вредности емисије буке су измерене према стандардизованом мерном поступку и могу се користити за упоређивање алата.

НАПОМЕНА: Декларисана вредност емисије буке се такође може користити за прелиминарну процену изложености.

▲УПОЗОРЕЊЕ: Носите заштитне слушалице.

▲УПОЗОРЕЊЕ: Емисије буке током стварне примене електричног алата могу се разликовати од декларисане вредности у зависности од начина на који се користи алат, а посебно која врста предмета се обрађује.

▲УПОЗОРЕЊЕ: Уверите се да сте идентификовали безбедносне мере за заштиту руковаоца које су засноване на процени изложености у стварним условима употребе (узимајући у обзир све делове радног циклуса, као што је време рада уређаја, али и време када је алат искључен и када ради у празном ходу).

Вибрације

Укупна вредност вибрација (векторски збир по три осе) одређена је према стандарду EN62841-2-2: Режим рада: ударно причвршћивање причвршћивача максималног капацитета алата
Вредност емисије вибрација (a_{h}): 10,0 m/s^2
Несигурност (К): 1,5 m/s^2

НАПОМЕНА: Декларисане укупне вредности вибрација су измерене према стандардизованом мерном поступку и могу се користити за упоређивање алата.

НАПОМЕНА: Декларисане укупне вредности вибрација се такође могу користити за прелиминарну процену изложености.

▲УПОЗОРЕЊЕ: Вредност емисије вибрација током стварне примене електричног алата може се разликовати од декларисане вредности у зависности од начина на који се користи алат, а посебно која врста предмета се обрађује.

▲УПОЗОРЕЊЕ: Уверите се да сте идентификовали безбедносне мере за заштиту руковаоца које су засноване на процени изложености у стварним условима употребе (узимајући у обзир све делове радног циклуса, као што је време рада уређаја, али и време када је алат искључен и када ради у празном ходу).

ЕЗ декларација о усаглашености

Само за европске земље

ЕЗ декларација о усаглашености део је Додатка А у овом приручнику са упутствима.

БЕЗБЕДНОСНА УПОЗОРЕЊА

Општа безбедносна упозорења за електричне алате

▲УПОЗОРЕЊЕ: Прочитајте сва безбедносна упозорења, упутства, илустрације и спецификације које су испоручене уз овај електрични алат. Непοштовање свих доле наведених безбедносних упутстава може изазвати електрични удар, пожар и/или озбиљну повреду.

Сачувајте сва упозорења и упутства за будуће потребе.

Термин „електрични алат“ у упозорењима односи се на електрични алат који се напаја из електричне мреже (каблом) или батерије (без кабла).

Безбедносна упозорења за бежични ударни одвртач

1. Држите електрични алат за изоловане руковате када обављате радове при којима постоји могућност да причвршћивач додирне скривене водове. Причвршћивачи који додирну струјни кабл могу да ставе под напон изложене металне делове електричног алата и изложе руковаоца струјном удару.
2. Побрините се да увек имате чврст ослонац испод ногу.
Уверите се да никога нема испод вас ако алат користите на високим местима.
3. Чврсто држите алат.
4. Носите заштитне слушалице.
5. Немојте додиривати бургију ни предмет обраде одмах после завршетка рада. Могу да буду врели и да вас опеку.
6. Држите руке даље од ротирајућих делова.
7. Користите помоћне ручке ако су достављене са алатом. Губитак контроле може да доведе до телесних повреда.
8. Електрични алат држите за изоловане руковате када обављате радове при којима постоји могућност да резни прибор додирне скривене водове. Резни прибор који додирне струјни кабл може да стави под напон изложене металне делове електричног алата и изложи руковаоца струјном удару.

САЧУВАЈТЕ ОВО УПУТСТВО.

▲УПОЗОРЕЊЕ: НЕМОЈТЕ себи да дозволите да занемарите строга безбедносна правила која се односе на овај производ услед чињенице да сте производ добро упознали и стекли рутину у руковању њиме (услед често коришћења).

НЕНАМЕНСКА УПОТРЕБА или непоштовање безбедносних правила наведених у овом упутству могу довести до тешких телесних повреда.

Важна безбедносна упутства која се односе на уложак батерије

1. Пре употребе уложка батерије, прочитајте сва упутства и безбедносне ознаке на (1) пуњачу батерије, (2) батерији и (3) производу који користи батерију.
2. Не растављајте и не модификујте уложак батерије. Тиме можете да изазовете пожар, прекомерно загревање или експлозију.
3. Ако се време рада знатно скратило, одмах престаните са коришћењем. То може да доведе до ризика од прегревања, могућих опекотина, па чак и експлозије.
4. Ако електролит доспе у очи, исперите их чистом водом и одмах затражите помоћ лекара. То може да доведе до губитка вида.
5. Немојте да изазивате кратак спој уложка батерије:
 - (1) Немојте додиривати прикључке било којим проводним материјалом.
 - (2) Избегавајте складиштење уложка батерије у кутији са другим металним предметима као што ексери, новчићи итд.
 - (3) Немојте да излагате уложак батерије води или киши.

Кратак спој батерије може да доведе до великог протока струје, прегревања, могућих опекотина, па чак и прегоревана.

6. Немојте да складиштите алат и уложак батерије на местима где температура може да достигне или премаши 50°C (122°F).
7. Немојте да палите уложак батерије чак ни када је озбиљно оштећен или потпуно похабан. Уложак батерије може да експлодира у ватри.
8. Немојте да закивате, сечете, ломите, бацате или испуштате уложак батерије, или да њиме ударате по чврстој површини. На тај начин можете да изазовете пожар, прекомерно загревање или експлозију.
9. Немојте да користите оштећену батерију.
10. Садржане литијум-јонске батерије подлежу Закону о превозу опасних материја. Приликом комерцијалног превоза, нпр. од стране трећих лица и превозника, мора се обратити посебна пажња на специјалне захтеве паковања и обележавања. Приликом припреме материјала за превоз, потребно је саветовати се са стручњаком за опасне материје. Такође обратите пажњу на евентуалне даље националне прописе. Омотајте траком или прекријте отворене контакте и запакујте батерију тако да се не може померати унутар паковања.
11. Када одлажете уложак батерије на отпад, извадите га из алата и одложите на безбедно место. Придржавајте се локалних прописа у вези са одлагањем батерије.
12. Батерије користите само са производима које је навела компанија Makita. Постављање батерије на производе који нису усаглашени може да доведе до пожара, прекомерне топлоте, експлозије или цурења електролита.

13. Ако се алат не користи током дужег периода, батерија мора да се извади из алата.
14. Током и након коришћења, уложак батерије може да акумулира толико топлоте да то може довести до опекотина, уобичајених и нискотемпературних. Пажљиво рукујте врућим улошцима батерије.
15. Не додирујте контакте алата одмах након коришћења јер су можда толико врући да могу да изазову опекотине.
16. Водите рачуна да се струготина, прашина или земља не заглаве у контактима, рупицама и жлебовима уложка батерије. У супротном може доћи до лошег учинка или прегоревана алата или уложка батерије.
17. Осим ако алат то не подржава, немојте да користите уложак батерије близу високонапонских разводних линија електричне струје. У супротном може доћи до квара или прегоревана алата или уложка батерије.

САЧУВАЈТЕ ОВО УПУТСТВО.

▲ПАЖЊА: Користите само оригиналне Makita батерије. Коришћење Makita батерија које нису оригиналне или батерија које су измењене може да доведе до пуцања батерије, које може да изазове пожар, телесне повреде или штету. То ће такође поништити гаранцију компаније Makita за Makita алат и пуњач.

Савети за максимално трајање батерије

1. Напуните уложак батерије пре него што се потпуно испразни. Сваки пут прекините рад са алатом и напуните уложак батерије када приметите да је снага алата слабија.
2. Никада немојте да поново пуните потпуно напуњени уложак батерије. Препуњавање скраћује радни век батерије.
3. Пуните уложак батерије на собној температури између 10°C и 40°C (између 50°F и 104°F). Сачекајте да се врући уложак батерије охлади пре пуњења.
4. Када не користите уложак батерије, извадите га из алата или пуњача.
5. Напуните уложак батерије ако га нећете користити дуже време (више од шест месеци).

ОПИС НАЧИНА ФУНКЦИОНИСАЊА

▲ ПАЗЊА: Пре подешавања или провере функција алата увек проверите да ли је алат искључен и да ли је уложак батерије уклоњен.

Постављање и уклањање уложка батерије

▲ ПАЗЊА: Увек искључите алат пре постављања или уклањања уложка батерије.

▲ ПАЗЊА: Држите чврсто алат и уложак батерије када постављате или уклањате уложак батерије. Ако алат и уложак батерије не будете држали чврсто, могу вам исклизнути из руку, оштетити се при паду и повредити вас.

► **Слика1:** 1. Црвени индикатор 2. Дугме 3. Уложак батерије

Да бисте уклонили уложак батерије, клизањем га извучите из алата док клизањем померате дугме на предњој страни уложка.

Да бисте поставили уложак батерије, поравнајте језичак на њему са жлебом на кућишту и гурните га на место. Гурните га до краја тако да легне на своје место и чује се тихо шкљоцање. Ако можете да уочите црвени индикатор на горњој страни дугмета, то значи да уложак батерије није потпуно закрључан.

▲ ПАЗЊА: Увек до краја гурните уложак батерије тако да се црвени индикатор не види. У супротном, он случајно може испасти из алата и повредити вас или неку особу у вашој близини.

▲ ПАЗЊА: Немојте на силу да постављате уложак батерије. Ако уложак не можете лако да гурнете, то значи да га не постављате исправно.

Приказ преосталог капацитета батерије

Притисните дугме за проверу на уложку батерије да бисте приказали преостали капацитет батерије. Индикаторске лампце ће се укључити на неколико секунди.

► **Слика2:** 1. Индикаторске лампце 2. Дугме за проверу

Индикаторске лампце			Преостали капацитет
Светли	Искључено	Трепће	
■	□	▣	Од 75% до 100%
■ ■ ■ ■			
■ ■ ■ ■	□		Од 50% до 75%
■ ■ ■ ■	□ □		Од 25% до 50%
■ ■ ■ ■	□ □ □		Од 0% до 25%
▣	□ □ □ □		Напуните батерију.
■ ■ ■ ■	□ □		Могуће је да је батерија постала неисправна.
□ □	■ ■		

НАПОМЕНА: У зависности од услова коришћења и температуре околине, приказани капацитет може донекле да се разликује од стварног.

Систем за заштиту алата/батерије

Алат је опремљен системом за заштиту алата/ батерије. Овај систем аутоматски прекида напајање мотора како би продужио век трајања алата и батерије. Алат ће се аутоматски зауставити током рада ако алат или батерија уђу у једно од следећих стања:

Заштита од преоптерећења

Када се батеријом рукује тако да се троши прекомерна количина енергије, алат ће аутоматски престати са радом. У овој ситуацији, искључите алат и престаните са употребом која је довела до преоптерећења алата. Затим укључите алат да бисте га поново покренули.

Заштита од прегревања

Када се прегреје, алат аутоматски престаје да ради и предње лампе трепере. У овој ситуацији, пустите да се алат охлади пре него што га поново укључите.

Заштита од превеликог пражњења

Када капацитет батерије није довољан, алат аутоматски престаје са радом. У том случају, уклоните батерију из алата и напуните је.

Функционисање прекидача

► **Слика3:** 1. Окидач прекидача

▲ ПАЗЊА: Пре постављања уложка батерије у алат увек проверите да ли окидач прекидача ради правилно и да ли се након отпуштања враћа у положај „OFF“ (Искључено).

Да бисте активирали алат, једноставно притисните окидач прекидача. Брзину алата повећавате повећавањем притиска на окидач прекидача. Отпустите окидач прекидача да бисте зауставили алат.

НАПОМЕНА: Алат аутоматски престаје са радом ако узастопно повлачите окидач прекидача око 6 минута.

НАПОМЕНА: Када повлачите окидач прекидача, ниједно друго дугме не ради.

Укључивање предње лампе

▲ ПАЗЊА: Немојте да гледате у лампу ни директно у извор светлости.

► **Слика4:** 1. Предња лампа

► **Слика5:** 1. Дугме

Повуците окидач прекидача да бисте укључили предње лампе. Да бисте их искључили, отпустите окидач прекидача. Предње лампе се искључују отприлике 10 секунди након отпуштања окидача прекидача.

Да бисте искључили предње лампе у року од 10, притисните дугме  и задржите га неколико секунди.

Да бисте онемогућили предње лампе, искључите статус лампе. Да бисте искључили статус лампе, најпре повуците и отпустите окидач прекидача. У року од 10 секунди након отпуштања окидача прекидача, притисните дугме  и задржите га неколико секунди.

Када је статус лампе искључен, предња лампа се неће упалити чак ни када повучете прекидач. Да бисте поново укључили статус лампе, притисните дугме  и задржите га неколико секунди.

НАПОМЕНА: Када се алат прегреје, предње лампе трепере један минут, а затим се LED екран гаси. У том случају охладите алат пре него што поново почнете са радом.

НАПОМЕНА: За потврду статуса лампе, повуците прекидач. Када се предње лампе упале повлачењем окидача прекидача, статус лампе је укључен. Када се предње лампе не укључе, статус лампе је искључен.

НАПОМЕНА: Сувом крпом обришите прљавштину са сочива предњих лампи. Пазите да не огребете сочива предњих лампи јер тако можете смањити осветљеност.

Рад прекидача за окретање

► **Слика6:** 1. Полуа прекидача за окретање

▲ ПАЗЊА: Увек проверите смер обртања пре рада.

▲ ПАЗЊА: Користите прекидач за окретање тек након што се алат потпуно заустави. Промена смера обртања пре заустављања алата може оштетити алат.

▲ ПАЗЊА: Када се алат не користи, увек поставите полуа прекидача за окретање у неутралан положај.

Овај алат има прекидач за окретање који служи за промену смера обртања. Притисните полуа прекидача за окретање са стране А за обртање у смеру кретања казаљке на сату или са стране В за обртање у супротном смеру. Када се полуа прекидача за окретање налази у неутралном положају, није могуће притиснути окидач прекидача.

Промена режима примене

Шта је режим примене?



Режим примене је опција причвршћивања завртања и ударне силе која је унапред подешена у алату. Ако изаберете адекватни режим примене у складу са предметом рада, брже ћете обавити посао и/или остварити бољи квалитет завршне обраде.

Овај алат је опремљен следећим режимима примене:



Ударна сила

- 4 (најјача)
- 3 (снажна)
- 2 (средња)
- 1 (слаба)

Тип помоћи

- Режим за дрво
- Т режим  (1)
- Т режим  (2)
- Режим за вијке (1) (у смеру кретања казаљке на сату/супротно од смера кретања казаљке на сату)
- Режим за вијке (2) (у смеру кретања казаљке на сату/супротно од смера кретања казаљке на сату)
- Режим за вијке (3) (у смеру кретања казаљке на сату/супротно од смера кретања казаљке на сату)

Режим примене може да се промени притиском на дугме  или притиском на дугме за брзу промену режима.

► **Слика7:** 1. Дугме за брзу промену режима
2. Дугме  3. Дугме 

Када региструјете одређени режим примене у алату, можете да пређете на регистровани режим примене притиском на дугме за брзу промену режима (функција брзе промене режима).

НАПОМЕНА: Ако не светли ниједна лампица на контролној табли, повуците окидач прекидача једном пре притиска на дугме за брзу промену режима.

НАПОМЕНА: Нећете моћи да промените режим примене ако претходно не управљате алатом приближно један минут. У том случају, повуците окидач прекидача једном и притисните дугме  или дугме за брзу промену режима.

НАПОМЕНА: Погледајте тему „Регистровање режима примене“ у одељку „Функција брзе промене режима“ да бисте сазнали како да региструјете режим примене.

Дугме за брзу промену режима

Функција дугмета за брзу промену режима се разликује у зависности од тога да ли сте регистровали режим примене у алату.

► **Слика8:** 1. Дугме за брзу промену режима

У случају да режим примене није регистрован:

Јачина ударне силе се мења притиском на дугме за брзу промену режима. Предње лампице са обе стране ће затреперити једанпут када се ударна сила промени притиском на дугме за брзу промену режима.

У случају да је режим примене регистрован:

Алат се пребациује између регистрованог и тренутног режима примене притиском на дугме за брзу промену режима. Предње лампице са обе стране ће затреперити једанпут када се режим примене промени притиском на дугме за брзу промену режима.

НАПОМЕНА: Када је статус лампе искључен, предње лампе неће затреперити чак ни када се режим примене промени притиском на дугме за брзу промену режима.

НАПОМЕНА: Погледајте тему „Регистровање режима примене“ у одељку „Функција брзе промене режима“ да бисте сазнали како да региструјете режим примене.

Онемогућавање дугмета за брзу промену режима

Имате могућност да онемогућите дугме за брзу промену режима. Након онемогућавања, дугме за брзу промену режима неће имати функцију подешавања ударне силе и промене режима примене.

Да бисте онемогућили дугме за брзу промену режима, истовремено притисните и држите дугме за брзу промену режима и дугме  све док не затрепере лампице на контролној табли.













Да бисте поново омогућили функцију дугмета за брзу промену режима, поновите исти поступак.

НАПОМЕНА: Можете да обавите регистровање и брисање режима примене и док је дугме за брзу промену режима онемогућено. Након регистровања или брисања режима примене, дугме за брзу промену режима ће бити активирано.

Кратак водич

Табела у наставку наводи функције дугмета за брзу промену режима.

 означава дугме за брзу промену режима.

Дугме/намена	Радња	Начин потврде
 (Ако је функција брзе промене режима искључена) Подешавање ударне силе притиском на дугме за брзу промену режима	Притисните	 Предње лампе на алату ће затреперити једном.
 (Ако је функција брзе промене режима укључена) Прелазак на регистровани режим примене	Притисните	 Предње лампе на алату ће затреперити једном.
 +  Регистровање режима примене	Притисните и задржите (свако дугме)	Пример: Регистрован је режим за дрво  Лампа жељеног режима примене трепери.
 +  Брисање регистрованог режима примене	Притисните и задржите (свако дугме)	 Све лампе јачине ударне силе трепере.
 +  Онемогућавање/омогућавање дугмета за брзу промену режима	Притисните и задржите (свако дугме)	 Све лампице на контролној табли трепере.

: Лампа трепери.



Промена ударне силе

Ударну силу можете да промените у четири корака: 4 (најјача), 3 (снажна), 2 (средња) и 1 (слаба).



Ово омогућава притезање које одговара послу који обављате.

Јачина ударне силе се мења притиском на дугме  или дугме за брзу промену режима.

Ударну силу можете да промените у року од приближно једног минута након ослобађања окидача прекидача.

НАПОМЕНА: Време за промену ударне силе можете да продужите за још приближно један минут ако притиснете дугме ,  или дугме за брзу промену режима.

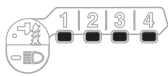
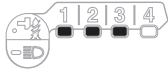
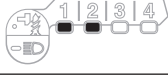
► Слика9

Режим примене (Степен ударне силе приказан на контролној табли)	Максимални удари	Намена	Пример примене
4 (најјача) 	4.400 мин ⁻¹ (/мин)	Причвршћивање најјачом силом и брзином.	Причвршћивање завртања на недовољно обрађеном материјалу, причвршћивање дугих завртања или вијака.
3 (снажна) 	3.600 мин ⁻¹ (/мин)	Причвршћивање силом и брзином мањом него у најјачем режиму (лакше за руковање од најјачег режима).	Причвршћивање завртања на недовољно обрађеном материјалу, причвршћивање вијака.
2 (средња) 	2.600 мин ⁻¹ (/мин)	Причвршћивање када је потребна добра завршна обрада.	Причвршћивање завртања на плоче за завршну обраду или гипсане плоче.
1 (слаба) 	1.100 мин ⁻¹ (/мин)	Причвршћивање мањом снагом како би се избегло ломљење навоја завртња.	Причвршћивање криластих завртања или малих завртања, као што је М6.

: Лампа је укључена.

НАПОМЕНА: Ако не светли ниједна лампица на контролној табли, повуците окидач прекидача једном пре притиска на дугме ,  или дугме за брзу промену режима.



НАПОМЕНА: Када се све лампице на контролној табли искључе, алат се искључује да би се уштедела батерија. Јачина ударне силе може се проверити повлачењем окидача прекидача тако да алат престане са радом.

Промена типа помоћи





Алат је опремљен функцијом помоћи која нуди неколико једноставних режима примене за контролисано причвршћивање завртања.

Тип режима примене се мења притиском на дугме .

Тип помоћи можете да промените у року од приближно једног минута након ослобађања окидача прекидача.

НАПОМЕНА: Време за промену типа помоћи можете да продужите за још приближно један минут ако притиснете дугме ,  или дугме за брзу промену режима.

► Слика10

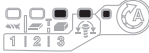
Режим примене (тип помоћи наведен на контролној табли)	Максимални удари	Функција	Намена
Режим за дрво* 	4.400 мин ⁻¹ (/мин)	Овај режим помаже при спречавању пада завртња на почетку завртања. Алат најпре завија завртње малом брзином ротације. Када се алат покрене, брзина ротације ће се повећавати и достигнути максималну брзину.	Причвршћивање дугих завртања.
Т режим (1)* 	– (Алат зауставља ротацију убрзо након почетка удара.)	Овај режим помаже у спречавању прекомерног затезања завртања. Уједно омогућава брз рад и квалитетну завршну обраду. Алат причвршћује завртањ брзом ротацијом и зауставља се убрзо након почетка удара алата. НАПОМЕНА: Време заустављања завијања се разликује у зависности од типа завртња и материјала на који се поставља. Обавите пробно завијање пре коришћења овог режима.	Причвршћивање самоувијајућих завртања на танку металну плочу уз квалитетну завршну обраду.
Т режим (2)* 	2.600 мин ⁻¹ (/мин)	Овај режим помаже у спречавању лома и крућења завртања. Уједно омогућава брз рад и квалитетну завршну обраду. Алат причвршћује завртањ брзом ротацијом и успорава ротацију након почетка удара алата. НАПОМЕНА: Отпустите окидач прекидача чим завршите причвршћивање да бисте избегли прекомерно причвршћивање.	Причвршћивање самоувијајућих завртања на дебелу металну плочу уз квалитетну завршну обраду.
Режим за вијке	–	У смеру кретања казальке на сату Овај режим омогућава понављање операције причвршћивања коришћењем истог обртног момента. Ход окидача прекидача за достизање максималне брзине се скраћује у овом режиму. Супротно од смера кретања казальке на сату Овај режим помаже у спречавању пада вијка. Када олабављујете вијак приликом рада алата у смеру ротације налево, алат се аутоматски зауставља или успорава након што се вијак/навртка довољно олабави. Ход окидача прекидача за достизање максималне брзине се скраћује у овом режиму. НАПОМЕНА: Време заустављања завијања се разликује у зависности од типа завртња и материјала на који се поставља. Обавите пробно завијање пре коришћења овог режима.	У смеру кретања казальке на сату Спречавање претераног причвршћивања вијака. Супротно од смера кретања казальке на сату Олабављивање вијака.
Режим за вијке (1) 	–	У смеру кретања казальке на сату Алат се аутоматски зауставља чим почне да удара. Супротно од смера кретања казальке на сату Ударна сила је 2. Алат се аутоматски зауставља чим престане са ударима.	–
Режим за вијке (2) 	–	У смеру кретања казальке на сату Алат се аутоматски зауставља приближно 0,3 секунде након тренутка када почне да урада. Супротно од смера кретања казальке на сату Ударна сила је 4. Алат се аутоматски зауставља чим престане са ударима.	–
Режим за вијке (3) 	–	У смеру кретања казальке на сату Алат се аутоматски зауставља приближно 1 секунде након тренутка када почне да урада. Супротно од смера кретања казальке на сату Алат успорава ротацију након што престане са ударима.	–

 : Лампа је укључена.

* Када алат ротира супротно од смера кретања казальке на сату, ротира на исти начин као у режиму 4 (најјача), 4.400 мин⁻¹ (/мин).

НАПОМЕНА: Ако не светли ниједна лампица на контролној табли, повуците окидач прекидача једном пре притиска на дугме .

НАПОМЕНА: Када се све лампице на контролној табли искључе, алат се искључује да би се уштедела батерија. Тип режима примене се може проверити повлачењем окидача прекидача тако да алат престане са радом.

Функција брзе промене режима

Шта све можете да радите са функцијом брзе промене режима

Функција брзе промене режима штеди време приликом промене режима примене на алату. Можете да пређете на жељени режим примене једноставним притиском на дугме за брзу промену режима. Ово је нарочито корисно када обављате једноличан задатак који захтева пребацавање између два режима примене.

ПРИМЕР Ако је потребно да користите Т режим и најјачу ударну силу, региструјте најјачу ударну силу у функцији брзе промене режима. Након што је региструјете, можете да пређете на најјачу ударну силу из Т режима једним притиском на дугме за брзу промену режима. Осим тога, можете да се вратите на Т режим поновним притиском на дугме за брзу промену режима.



Чак и ако алат није у Т режиму примене, притиском на дугме за брзу промену режима бира се најјача ударна сила. Препоручујемо да региструјте режим примене који често користите.

Можете да региструјете неки од следећих режима примене у функцији за брзу промену режима:

Ударна сила



- 4 (најјача)
- 3 (снажна)
- 2 (средња)
- 1 (слаба)

Тип помоћи

- Режим за дрво
- Т режим  (1)
- Т режим  (2)
- Режим за вијке (1) (у смеру кретања казаљке на сату/супротно од смера кретања казаљке на сату)
- Режим за вијке (2) (у смеру кретања казаљке на сату/супротно од смера кретања казаљке на сату)
- Режим за вијке (3) (у смеру кретања казаљке на сату/супротно од смера кретања казаљке на сату)

Регистровање режима примене

Да бисте користили функцију брзе промене режима, потребно је да региструјете жељени режим примене на алату.

1. Одаберите жељени режим примене притиском на дугме  или .
2. Истовремено притисните и држите дугме  и дугме за брзу промену режима све док лампица жељеног режима примене не затрепери.

► **Слика11:** 1. Дугме за брзу промену режима 2. Дугме 

НАПОМЕНА: Можете да замените тренутни режим примене новим тако што ћете обавити претходно описани поступак.

Коришћење функције брзе промене режима

Када је алат у режиму који није регистрован, притисните дугме за брзу промену режима да бисте прешли у регистровани режим примене. Алат се пребацује између регистрованог и последњег коришћеног режима примене притиском на дугме за брзу промену режима. Предња лампица на обе стране ће затреперити једном приликом преласка на регистровани режим примене.

Лампица регистрованог режима примене трепери када се користи регистровани режим примене.

















Брисање функције брзе промене режима

Истовремено притисните и држите дугме  и дугме  све док све лампице јачине ударне силе не затрепере.

НАПОМЕНА: Након брисања функције брзе промене режима, моћи ћете да користите дугме за брзу промену режима за промену јачине ударне силе.

Обрасци приказа

Режим примене	Током регистровања режима примене	Када се укључи регистровани режим примене
4 (најјача)		
3 (снажна)		

Режим примене	Током регистравања режима примене	Када се укључи регистровани режим примене
2 (средња)		
1 (слаба)		
Режим за дрво		
T режим (1)		
T режим (2)		
Режим за вијке (1)		
Режим за вијке (2)		
Режим за вијке (3)		

 : Лампа је укључена.

 : Лампа трепери.

СКЛАПАЊЕ

⚠ ПАЖЊА: Пре обављања било каквог посла на алату увек проверите да ли је он искључен и да ли је уложак батерије уклоњен.

Постављање и уклањање уметка за завртање / насадног уметка

► Слика 12

Користите само уметке за завртање / насадне уметке који имају врх приказан на слици. Немојте да користите било које друге уметке за завртање / насадне уметке.

За алат са плитком рупом за уметак за завртање

A = 12 мм
B = 9 мм

Користите само овај тип уметка за завртање. Следице процедуру 1. (Напомена) Адаптер за уметке није неопходан.

За алат са дубоком рупом за уметак за завртање

A = 17 мм
B = 14 мм

Да бисте поставили ове типове уметака за завртање, следице процедуру 1.

A = 12 мм
B = 9 мм

Да бисте поставили ове типове уметака за завртање, следице процедуру 2. (Напомена) За постављање уметка неопходан је адаптер за уметке.

Поступак 1

За алат без чауре на један додир

► **Слика13:** 1. Уметак за завртање 2. Наглавак

Да бисте поставили уметак за завртање, повуците наглавак у смеру стрелице и у њега до краја гурните уметак за завртање.

Потом отпустите наглавак да бисте стегнули уметак за завртање.

За алат са чауром на један додир

Да бисте поставили уметак за завртање, уметните га у чауру до краја.

Поступак 2

На крају **Поступка 1**, гурните адаптер за уметке у чауру са шилџатим крајем окренутим унутра.

► **Слика14:** 1. Уметак за завртање 2. Адаптер за уметке 3. Наглавак

Да бисте уклонили уметак за завртање, повуците наглавак у смеру стрелице и извуците уметак за завртање.

НАПОМЕНА: Ако уметак за завртање нисте гурнули довољно дубоко у наглавак, наглавак се неће вратити у почетни положај, па уметак за завртање неће бити стегнут. У том случају, покушајте да поново поставите уметак према горњем упутству.

НАПОМЕНА: Ако се уметак за завртање тешко поставља, повуците чауру и уметните уметак за завртање у чауру до краја.

НАПОМЕНА: Након постављања уметка за завртање, проверите да ли је добро стегнут. Ако испада, немојте га користити.

Постављање куке

▲ ПАЗЊА: Приликом постављање куке, увек је чврсто затегните помоћу завртња. У супротном кука може да испадне из алата и да изазове телесне повреде.

► **Слика15:** 1. Жлеб 2. Кука 3. Завртањ

Кука је zgodна за привремено качење алата. Можете је поставити на било коју страну алата. Да бисте поставили куку, убаците је у жлеб на кућишту алата на било којој страни и причврстите је завртњем. Да бисте је уклонили, отпустите завртањ и извуците је.

РАД

► **Слика16**

Обртни момент затезања може се разликовати у зависности од типа или величине завртња, материјала предмета обраде који треба причврстити, итд. Однос између обртног момента затезања и времена затезања је приказан на сликама.

Исправни момент причвршћивања за стандардни завртањ

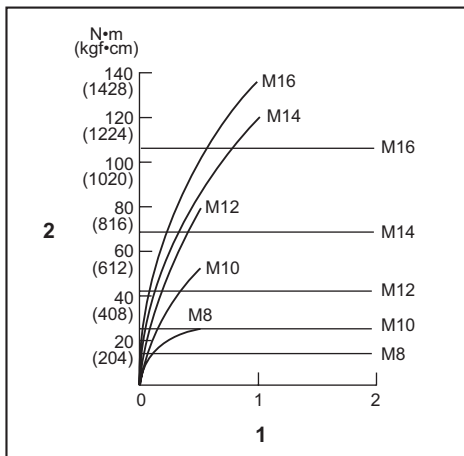

1. Време причвршћивања (секунде) 2. Момент причвршћивања

Исправни момент причвршћивања за завртањ високе затезне моћи

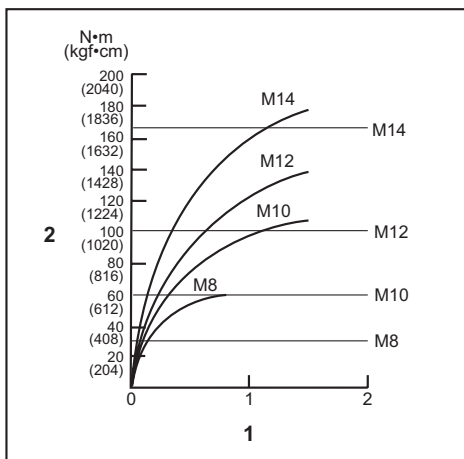

1. Време причвршћивања (секунде) 2. Момент причвршћивања

Чврсто држите алат и поставите врх уметка за завртање у главу завртња. Притисните алат према напред тако да уметак не може да испадне из завртња и укључите алат да бисте започели рад.

ОБАВЕШТЕЊЕ: Ако желите да наставите да радите помоћу резервног акумулатора, искључите алат најмање на 15 минута.

НАПОМЕНА: Користите одговарајући уметак за главу завртња који желите да користите.

НАПОМЕНА: Приликом причвршћивања завртња величине M8 или мањег, изаберите одговарајућу силу удара и пажљиво подесите притисак на окидач прекидача да не бисте оштетили завртањ.

НАПОМЕНА: Држите алат усправно у односу на завртањ.

НАПОМЕНА: Ако је сила удара прејака или ако завртањ притежете дужи временски период од оног који је приказан на слици, завртањ или врх уметка за завртање се може прекомерно оптеретити, ољуштити, оштетити итд. Пре почетка коришћења, увек обавите тест да бисте одредили одговарајуће време притезања завртња.

На обртни момент затезања утиче много фактора, међу којима су и следећи. После затезања увек проверите обртни момент помоћу момент кључа.

1. Када се уложак батерије готово потпуно испразни, напон ће пасти, а обртни момент затезања ће се смањити.
2. Уметак за завртање или насадни уметак
Ако не користите уметак за затезање или насадни уметак исправне величине, доћи ће до смањења обртног момента затезања.
3. Завртањ
 - Чак и ако су коефицијент обртног момента и класа завртња исти, правилан обртни момент затезања разликоваће се у зависности од пречника завртња.
 - Чак и ако је пречник завртања исти, правилан обртни момент затезања разликоваће се у зависности од коефицијента обртног момента, класе или дужине завртња.
4. Начин држања алата и материјал у који треба заврнути завртањ утичу на обртни момент.
5. Руковање алатом при малим брзинама може довести до смањења обртног момента затезања.

ОДРЖАВАЊЕ

ПАЖЊА: Пре него што почнете с прегледом или одржавањем алата, искључите алат и уклоните уложак батерије.

ОБАВЕШТЕЊЕ: Никад немојте да користите нафту, бензин, разређивач, алкохол и слична средства. Може доћи до губитка боје, деформације или оштећења.

БЕЗБЕДАН и ПОУЗДАН рад алата гарантујемо само ако поправке, свако друго одржавање или подешавање, препустите овлашћеном сервису компаније Makita или фабричком сервису, уз употребу оригиналних резервних делова компаније Makita.

ОПЦИОНИ ПРИБОР

ПАЖЊА: Ова опрема и прибор су предвиђени за употребу са алатом Makita описаним у овом упутству за употребу. Употреба друге опреме и прибора може да доведе до повреда. Користите делове прибора или опрему искључиво за предвиђену намену.

Да бисте добили више детаља у вези са овим прибором, обратите се локалном сервисном центру компаније Makita.

- Умеди за завртање
- Насадни умеди
- Кука
- Вешалица за алат
- Пластична кутија за ношење
- Makita оригинална батерија и пуњач

НАПОМЕНА: Поједине ставке на листи могу бити укључене у садржај паковања алата као стандардна опрема. Оне се могу разликовати од земље до земље.

SPECIFICAȚII

Model:		TD001G
Capacități de strângere	Șurub mecanic	4 mm - 8 mm
	Bolț standard	5 mm - 16 mm
	Bolț de mare rezistență la tracțiune	5 mm - 14 mm
Turație în gol (RPM)	4 (Mod impact maxim)	0 - 3.700 min ⁻¹
	3 (Mod impact puternic)	0 - 3.200 min ⁻¹
	2 (Mod impact mediu)	0 - 2.100 min ⁻¹
	1 (Mod impact redus)	0 - 1.100 min ⁻¹
	Modul pentru lemn	0 - 1.800 min ⁻¹
	Modul T (1)	0 - 2.400 min ⁻¹
	Modul T (2)	0 - 3.700 min ⁻¹
	Modul pentru bolțuri (1)	0 - 2.500 min ⁻¹
	Modul pentru bolțuri (2)	0 - 3.700 min ⁻¹
	Modul pentru bolțuri (3)	0 - 3.700 min ⁻¹
Bătăi pe minut	4 (Mod impact maxim)	0 - 4.400 min ⁻¹
	3 (Mod impact puternic)	0 - 3.600 min ⁻¹
	2 (Mod impact mediu)	0 - 2.600 min ⁻¹
	1 (Mod impact redus)	0 - 1.100 min ⁻¹
	Modul pentru lemn	0 - 4.400 min ⁻¹
	Modul T (1)	-
	Modul T (2)	0 - 2.600 min ⁻¹
	Modul pentru bolțuri (1)	-
	Modul pentru bolțuri (2)	0 - 4.400 min ⁻¹
Modul pentru bolțuri (3)	0 - 4.400 min ⁻¹	
Tensiune nominală	Max. 36 V - 40 V cc.	
Lungime totală	120 mm	
Greutate netă	1,7 - 2,0 kg	

- Datorită programului nostru continuu de cercetare și dezvoltare, specificațiile pot fi modificate fără o notificare prealabilă.
- Specificațiile pot varia în funcție de țară.
- Greutatea poate diferi în funcție de accesoriu(ii), inclusiv cartușul acumulatorului. În tabel se prezintă combinația cea mai ușoară și cea mai grea, conform Procedurii EPTA 01/2014.

Cartușul acumulatorului și încărcătorul aplicabile

Cartușul acumulatorului	BL4025 / BL4040
Încărcător	DC40RA

- Este posibil ca unele cartușe ale acumulatorilor și încărcătoare menționate mai sus să nu fie disponibile în funcție de regiunea dvs. de reședință.

⚠️ AVERTIZARE: Utilizați numai cartușele de acumulator și încărcătoarele enumerate mai sus. Utilizarea oricărui altor cartușe de acumulator și încărcătoare poate duce la rănire și/sau incendiu.

Destinația de utilizare

Mașina este destinată înșurubării în lemn, metal și plastic.

Zgomot

Nivelul de zgomot normal ponderat A determinat în conformitate cu EN62841-2-2:
 Nivel de presiune acustică (L_{pA}): 96 dB(A)
 Nivel de putere acustică (L_{WA}): 107 dB (A)
 Marjă de eroare (K): 3 dB(A)

NOTĂ: Valoarea (valorile) totală(e) a (ale) emisiilor de zgomot declarate a(u) fost măsurată(e) în conformitate cu o metodă de test standard și poate (pot) fi utilizată(e) pentru compararea unei unelte cu alta.

NOTĂ: Valoarea (valorile) totală(e) a (ale) emisiilor de zgomot declarate poate (pot) fi, de asemenea, utilizată(e) într-o evaluare preliminară a expunerii.

⚠️ AVERTIZARE: Purtați echipament de protecție pentru urechi.

⚠️ AVERTIZARE: Emisiile de zgomot în timpul utilizării efective a unelei electrice poate diferi de valoarea (valorile) nivelului declarat, în funcție de modul în care unealta este utilizată, în special ce fel de piesă este prelucrată.

⚠️ AVERTIZARE: Asigurați-vă că identificați măsurile de siguranță pentru a proteja operatorul, acestea fiind bazate pe o estimare a expunerii în condiții reale de utilizare (luând în considerare toate părțile ciclului de operare, precum timpii în care unealta a fost oprită, sau a funcționat în gol, pe lângă timpul de declanșare).

Vibrații

Valoarea totală a vibrațiilor (suma vectorilor tri-axiali) determinată conform EN62841-2-2:
Mod de lucru: strângerea cu șoc a organelor de asamblare la capacitatea maximă a mașinii
Emisie de vibrații (a_v): 10,0 m/s²
Marjă de eroare (K): 1,5 m/s²

NOTĂ: Valoarea (valorile) totală(e) a (ale) nivelului de vibrații declarat a (au) fost măsurată(e) în conformitate cu o metodă de test standard și poate (pot) fi utilizată(e) pentru compararea unei unelte cu alta.

NOTĂ: Valoarea (valorile) totală(e) a (ale) nivelului de vibrații declarat poate (pot) fi, de asemenea, utilizată(e) într-o evaluare preliminară a expunerii.

⚠️ AVERTIZARE: Nivelul de vibrații în timpul utilizării efective a unelei electrice poate diferi de valoarea (valorile) nivelului declarat, în funcție de modul în care unealta este utilizată, în special ce fel de piesă este prelucrată.

⚠️ AVERTIZARE: Asigurați-vă că identificați măsurile de siguranță pentru a proteja operatorul, acestea fiind bazate pe o estimare a expunerii în condiții reale de utilizare (luând în considerare toate părțile ciclului de operare, precum timpii în care unealta a fost oprită, sau a funcționat în gol, pe lângă timpul de declanșare).

Declarație de conformitate CE

Numai pentru țările europene

Declarația de conformitate CE este inclusă ca Anexa A în acest manual de instrucțiuni.

AVERTIZĂRI DE SIGURANȚĂ

Avertismente generale de siguranță pentru mașinile electrice

⚠️ AVERTIZARE: Citiți toate avertismentele privind siguranța, instrucțiunile, ilustrațiile și specificațiile furnizate cu această sculă electrică. Nerespectarea integrală a instrucțiunilor de mai jos poate cauza electrocutări, incendii și/sau vătămări corporale grave.

Păstrați toate avertismentele și instrucțiunile pentru consultări ulterioare.

Termenul „mașină electrică” din avertizări se referă la mașinile dumneavoastră electrice acționate de la rețea (prin cablu) sau cu acumulator (fără cablu).

Avertizări de siguranță pentru mașina de înșurubat cu impact cu acumulator

1. **Țineți mașina electrică numai de suprafețele de apucare izolate atunci când executați o operație la care organul de asamblare poate intra în contact cu cabluri ascunse.** Contactul organelor de asamblare cu un cablu aflat sub tensiune poate pune sub tensiune piesele metalice expuse ale mașinii electrice, conducând la electrocutarea operatorului.
2. **Păstrați-vă echilibrul. Asigurați-vă că nu se află nicio persoană dedesubt atunci când folosiți mașina la înălțime.**
3. **Țineți bine mașina.**
4. **Purtați echipamente de protecție pentru urechi.**
5. **Nu atingeți capul de înșurubat sau piesa de prelucrat imediat după utilizare. Acestea pot fi extrem de fierbinți și vă pot arde pielea.**
6. **Nu atingeți piesele în mișcare.**
7. **Utilizați mânerul auxiliar, dacă sunt livrate cu mașina. Pierderea controlului poate produce vătămări corporale.**
8. **Țineți mașina electrică de suprafețele de prindere izolate atunci când efectuați o operațiune în care accesoriul de tăiere poate intra în contact cu fire ascunse. Accesoriul de tăiere care intră în contact cu un fir aflat sub tensiune poate pune sub tensiune componentele metalice neizolate ale mașinii electrice și poate produce un șoc electric asupra operatorului.**

PĂSTRAȚI ACESTE INSTRUCȚIUNI.

⚠️ AVERTIZARE: NU permiteți comodității și familiarizării cu produsul (obținute prin utilizare repetată) să înlocuiască respectarea strictă a normelor de securitate pentru acest produs.

FOLOSIREA INCORECTĂ sau nerespectarea normelor de securitate din acest manual de instrucțiuni poate provoca vătămări corporale grave.

Instrucțiuni importante privind siguranța pentru cartușul acumulatorului

1. Înainte de a folosi cartușul acumulatorului, citiți toate instrucțiunile și atenționările de pe (1) încărcătorul acumulatorului, (2) acumulator și (3) produsul care folosește acumulatorul.
2. Nu dezamblați și nu interveniți asupra cartușului acumulatorului. Acest lucru poate cauza incendii, căldură excesivă sau explozii.
3. Dacă timpul de funcționare s-a redus excesiv, întrerupeți imediat funcționarea. Aceasta poate prezenta risc de supraîncălzire, posibile arsuri și chiar explozie.
4. Dacă electrolitul pătrunde în ochi, clătiți bine ochii cu apă curată și consultați imediat un medic. Există risc de orbire.
5. Nu scurtcircuitați cartușul acumulatorului:
 - (1) Nu atingeți bornele cu niciun material conductor.
 - (2) Evitați depozitarea cartușului acumulatorului la un loc cu alte obiecte metalice cum ar fi cuie, monede etc.
 - (3) Nu expuneți cartușul acumulatorului la apă sau ploaie.

Un scurtcircuit al acumulatorului poate provoca un flux puternic de curent electric, supraîncălzire, posibile arsuri și chiar defectarea mașinii.
6. Nu depozitați mașina și cartușul acumulatorului în spații în care temperatura poate atinge sau depăși 50 °C (122 °F).
7. Nu incinerati cartușul acumulatorului chiar dacă acesta este grav deteriorat sau complet uzat. Cartușul acumulatorului poate exploda în foc.
8. Nu introduceți cuie în cartușul acumulatorului, nu îl tăiați, striviți, aruncați sau scăpați și nu îl loviți cu un obiect dur. Astfel de acțiuni pot provoca incendii, căldură excesivă sau explozii.
9. Nu utilizați un acumulator deteriorat.
10. Acumulatorii Li-Ion încorporați se supun cerințelor Legislației privind substanțele periculoase.

Pentru transporturi comerciale, efectuate de exemplu de către părți terțe, expeditori, trebuie respectate cerințele speciale de ambalare și etichetare.

Pentru pregătirea articolului care urmează să fie expediat, este necesară consultarea unui expert în materiale periculoase. Vă rugăm să respectați, de asemenea, reglementările naționale, care pot fi mai detaliate.

Izolați sau acoperiți contactele deschise și împachetați acumulatorul în așa fel încât să nu se poată mișca în ambalaj.
11. Atunci când eliminați la deșeuri cartușul acumulatorului, scoateți-l din mașină și eliminați-l într-un loc sigur. Respectați normele naționale privind eliminarea la deșeuri a acumulatorului.

12. Utilizați acumuloarele numai cu produsele specificate de Makita. Instalarea acumulatorilor în produse neconforme poate cauza incendii, căldură excesivă, explozii sau scurgeri de electrolit.
13. Dacă mașina nu este utilizată o perioadă lungă de timp, acumulatorul trebuie scos din acesta.
14. În timpul utilizării și după aceea, cartușul acumulatorului se poate încălzi, ceea ce poate cauza arsuri sau arsuri la temperaturi scăzute. Fiți atenți la manipularea cartușelor de acumulator atunci când sunt fierbinți.
15. Nu atingeți borna mașinii imediat după utilizare, întrucât se poate încălzi foarte tare și poate provoca arsuri.
16. Nu lăsați să pătrundă așchii, praf sau pământ în borne, în orificii și în canelurile cartușului acumulatorului. Acest lucru poate duce la o performanță slabă sau poate cauza defectarea mașinii sau a cartușului acumulatorului.
17. Nu utilizați cartușul acumulatorului în apropierea liniilor electrice de înaltă tensiune, cu excepția cazului în care mașina suportă utilizarea în apropierea liniilor electrice de înaltă tensiune. Acest lucru poate duce la funcționarea necorespunzătoare sau la defectarea mașinii sau a cartușului acumulatorului.

PĂSTRAȚI ACESTE INSTRUCȚIUNI.

ATENȚIE: Folosiți numai acumulatori Makita originali. Acumulatorii Makita care nu sunt originali și acumulatorii care au suferit modificări se pot aprinde, provocând incendii, leziuni corporale și daune. De asemenea, anulează garanția oferită de Makita pentru unealta și încărcătorul Makita.

Sfaturi pentru obținerea unei durate maxime de exploatare a acumulatorului

1. Încărcați cartușul acumulatorului înainte de a se descărca complet. Întrerupeți întotdeauna funcționarea mașinii și încărcați cartușul acumulatorului când observați o scădere a puterii mașinii.
2. Nu reîncărcați niciodată un acumulator complet încărcat. Supraîncărcarea va scurta durata de exploatare a acumulatorului.
3. Încărcați cartușul acumulatorului la temperatura camerei, între 10 °C - 40 °C (50 °F - 104 °F). Lăsați un acumulator fierbinte să se răcească înainte de a-l încărca.
4. Atunci când nu utilizați cartușul acumulatorului, scoateți-l din mașină sau din încărcător.
5. Încărcați cartușul acumulatorului în cazul în care nu a fost utilizat pe o perioadă mai lungă (mai mult de șase luni).

DESCRIEREA FUNCȚIILOR

ATENȚIE: Asigurați-vă întotdeauna că mașina este oprită și cartușul acumulatorului este scos înainte de a ajusta sau verifica funcționarea mașinii.

Instalarea sau scoaterea cartușului acumulatorului

ATENȚIE: Opriti întotdeauna mașina înainte de montarea sau demontarea cartușului de acumulator.

ATENȚIE: Țineți ferm mașina și cartușul acumulatorului la montarea sau demontarea cartușului. În cazul în care nu țineți ferm mașina și cartușul de acumulator, acestea vă pot aluneca din mâini, rezultând defectarea mașinii și cartușului de acumulator, precum și în accidentări personale.

► Fig.1: 1. Indicator roșu 2. Buton 3. Cartușul acumulatorului

Pentru a scoate cartușul acumulatorului, glisați-l din mașină în timp ce glisați butonul de pe partea frontală a cartușului.

Pentru a instala cartușul acumulatorului, aliniați limba de pe cartușul acumulatorului cu canelura din carcasă și introduceți-l în locaș. Introduceți-l complet, până când se încliquează în locaș. Dacă puteți vedea indicatorul roșu din partea superioară a butonului, acesta nu este blocat complet.

ATENȚIE: Instalați întotdeauna cartușul acumulatorului complet, până când indicatorul roșu nu mai este vizibil. În caz contrar, acesta poate cădea accidental din mașină provocând rănierea dumneavoastră sau a persoanelor din jur.

ATENȚIE: Nu forțați cartușul acumulatorului la montare. Dacă acesta nu se glicează ușor, înseamnă că a fost introdus incorect.

Indicarea capacității rămase a acumulatorului

Apăsăți butonul de verificare de pe cartușul acumulatorului, astfel încât să se indice capacitățile rămase ale acumulatorului. Lămpile indicatorului vor lumina timp de câteva secunde.

► Fig.2: 1. Lămpi indicatoare 2. Buton de verificare

Lămpi indicatoare			Capacitate rămasă
Iluminat	Oprit	Iluminare intermitentă	
■	□	◐	Între 75% și 100%
■	■	□	Între 50% și 75%
■	□	□	Între 25% și 50%
■	□	□	Între 0% și 25%
◐	□	□	Încărcați acumulatorul.
■	□	□	Este posibil ca acumulatorul să fie defect.
□	□	■	

NOTĂ: În funcție de condițiile de utilizare și temperatura ambientală, indicația poate fi ușor diferită de capacitatea reală.

Sistem de protecție mașină/acumulator

Mașina este prevăzută cu un sistem de protecție mașină/acumulator. Acest sistem întrerupe automat alimentarea motorului pentru a extinde durata de funcționare a mașinii și acumulatorului. Mașina se va opri automat în timpul funcționării dacă mașina sau acumulatorul se află într-una din situațiile următoare:

Protecție la suprasarcină

Când acumulatorul este utilizat într-un mod care duce la un consum de curent anormal de ridicat, mașina se va opri automat. În această situație, opriți mașina și întrerupeți aplicația care a dus la suprasolicitarea mașinii. Apoi, reporniți mașina.

Protecție la supraîncălzire

Când se supraîncălzește, mașina se oprește automat, iar lămpile frontale luminează intermitent. În această situație, lăsați mașina să se răcească înainte de a o reporni.

Protecție la supradescărcare

Când capacitatea acumulatorului scade, unealta se oprește automat. În acest caz, scoateți acumulatorul din mașină și încărcați-l.

Aționarea întrerupătorului

► Fig.3: 1. Buton declanșator

ATENȚIE: Înainte de a introduce cartușul acumulatorului în mașină, verificați întotdeauna dacă butonul declanșator funcționează corect și revine în poziția „OFF” (oprit) când este eliberat.

Pentru a porni mașina, trageți de butonul declanșator. Viteza mașinii poate fi crescută prin creșterea forței de apăsare pe butonul declanșator. Eliberați butonul declanșator pentru a opri mașina.

NOTĂ: Mașina se va opri automat în cazul în care trageți continuu butonul declanșator timp de aproximativ 6 minute.

NOTĂ: În timpul apăsării butonului declanșator, celelalte butoane nu funcționează.

Aprinderea lămpii frontale

ATENȚIE: Nu priviți direct în raza sau în sursa de lumină.

► Fig.4: 1. Lampă frontală

► Fig.5: 1. Buton 

Apăsăți butonul declanșator pentru a aprinde lămpile frontale. Pentru oprire, eliberați butonul declanșator. Lămpile frontale se sting la aproximativ 10 secunde de la eliberarea butonului declanșator.

Pentru a stinge lămpile frontale în 10 secunde, țineți apăsat butonul  timp de câteva secunde.

Pentru a stinge lămpile frontale, dezactivați starea lămpii. Pentru a dezactiva starea lămpii, mai întâi trageți și eliberați butonul declanșator. În 10 secunde de la eliberarea butonului declanșator, țineți apăsat butonul  timp de câteva secunde.

Când starea lămpii este dezactivată, lămpile frontale nu se vor aprinde chiar dacă declanșatorul este tras. Pentru a reporni starea lămpii, țineți apăsat butonul  timp de câteva secunde.

NOTĂ: Când mașina este supraîncălzită, lămpile frontale luminează intermitent timp de un minut, iar apoi afișajul LED se stinge. În acest caz, lăsați mașina să se răcească înainte de a o utiliza din nou.

NOTĂ: Pentru a confirma starea lămpii, trageți declanșatorul. Când lămpile frontale se aprind prin tragerea butonului declanșator, starea lămpii este activată. Când lămpile frontale nu se aprind, starea lămpii este dezactivată.

NOTĂ: Folosiți o lavetă uscată pentru a șterge murdăria de pe lentilele lămpilor frontale. Aveți grijă să nu zgâriați lentilele lămpilor frontale deoarece, în caz contrar, iluminarea ar putea fi redusă.

Funcția inversorului

► **Fig.6:** 1. Pârghie de inversor

ATENȚIE: Verificați întotdeauna sensul de rotație înainte de utilizare.

ATENȚIE: Folosiți inversorul numai după ce mașina s-a oprit complet. Schimbarea sensului de rotație înainte de oprirea mașinii poate avaria mașina.

ATENȚIE: Atunci când nu folosiți mașina, deplasați întotdeauna pârghia inversorului în poziția neutră.

Această mașină dispune de un inversor pentru schimbarea sensului de rotație. Apăsăți pârghia inversorului în poziția A pentru rotire în sens orar sau în poziția B pentru rotire în sens antiorar.

Când pârghia inversorului se află în poziție neutră, butonul declanșator nu poate fi apăsat.

Schimbarea modului de aplicare

Ce este modul de aplicare?



Modul de aplicare este variația rotației de antrenare și percuției care sunt deja presetate în mașină. Alegând un mod de aplicare adecvat în funcție de lucrare, puteți realiza lucrarea mai repede și/sau cu un finisaj mai frumos.

Această mașină permite următoarele mode de aplicare:



Forță de percuție

- 4 (Max.)
- 3 (Puternică)
- 2 (Medie)
- 1 (Redusă)

Tip asistență



- Modul pentru lemn
- Modul T  (1)
- Modul T  (2)
- Modul pentru bolțuri (1) (sens orar/sens antiorar)
- Modul pentru bolțuri (2) (sens orar/sens antiorar)
- Modul pentru bolțuri (3) (sens orar/sens antiorar)

Modul de aplicare poate fi schimbat din butonul  sau din butonul de comutare rapidă a modului.

- **Fig.7:** 1. Butonul de comutare rapidă a modului
2. Buton  3. Buton 

Prin înregistrarea unui anumit mod de aplicare la mașină, puteți comuta la modul de aplicare înregistrat prin simpla apăsare a butonului de comutare rapidă a modului (funcția de comutare rapidă a modului).

NOTĂ: Când niciuna dintre lămpile panoului de comandă nu este aprinsă, apăsați butonul declanșator o dată înainte de a apăsa butonul de comutare rapidă a modului.

NOTĂ: Nu veți putea schimba modul de aplicare dacă nu acționați mașina timp de aproximativ un minut. În cazul acesta, apăsați butonul declanșator o dată și apăsați butonul , butonul  sau butonul de comutare rapidă a modului.

NOTĂ: Consultați „Înregistrarea modului de aplicare” la secțiunea „Funcție de comutare rapidă a modului” pentru modul în care se înregistrează modul de aplicare.

Butonul de comutare rapidă a modului

Funcția butonului de comutare rapidă a modului variază după cum ați înregistrat sau nu modul de aplicare pe mașină.

► **Fig.8:** 1. Butonul de comutare rapidă a modului

Atunci când modul de aplicare nu este înregistrat:

Nivelul forței de percuție se schimbă de câte ori apăsați butonul de comutare rapidă a modului. Lămpile frontale de pe ambele părți vor lumina intermitent o dată atunci când se schimbă forța de percuție prin apăsarea butonului de comutare rapidă a modului.

Atunci când modul de aplicare este înregistrat:

Mașina comută între modul de aplicare înregistrat și modul de aplicare curent de câte ori apăsați butonul de comutare rapidă a modului. Lămpile frontale de pe ambele părți vor lumina intermitent o dată atunci când se schimbă modul de aplicare prin apăsarea butonului de comutare rapidă a modului.

NOTĂ: Când starea lămpilor este oprită, lămpile frontale nu vor lumina intermitent chiar dacă se schimbă modul de aplicare prin apăsarea butonului de comutare rapidă a modului.

NOTĂ: Consultați „Înregistrarea modului de aplicare” la secțiunea „Funcție de comutare rapidă a modului” pentru modul în care se înregistrează modul de aplicare.

Dezactivarea butonului de comutare rapidă a modului

Puteți de asemenea să dezactivați butonul de comutare rapidă a modului. După dezactivare, butonul de comutare rapidă a modului nu va funcționa pentru modificarea forței de percuzie și comutarea modului de aplicare.

Pentru dezactivarea butonului de comutare rapidă a modului, apăsați și țineți apăsat butonul de comutare rapidă a modului și butonul  în același timp, până ce toate lămpile de panou luminează intermitent.













Pentru a reveni la butonul de comutare rapidă a modului, efectuați din nou aceeași procedură de mai sus.

NOTĂ: Înregistrarea și ștergerea modului de aplicare se pot efectua chiar dacă butonul de comutare rapidă a modului este dezactivat. După înregistrarea sau ștergerea modului de aplicare, butonul de comutare rapidă a modului se va activa.

Referință rapidă

Tabelul următor arată funcțiile butonul de comutare rapidă a modului.

 indică butonul de comutare rapidă a modului.

Buton (butoane) / Rol	Ațiune	Cum se confirmă
 (Când funcția de comutare rapidă a modului este dezactivată, OFF) Modificarea forței de percuzie cu butonul de comutare rapidă a modului	Apăsați	 Lămpile frontale de pe mașină luminează intermitent o dată.
 (Când funcția de comutare rapidă a modului este activată, ON) Comutarea la modul de aplicare înregistrat	Apăsați	 Lămpile frontale de pe mașină luminează intermitent o dată.
 +  Înregistrarea modului de aplicare	Țineți apăsat (fiecare buton)	Exemplu: Modul pentru lemn este înregistrat  Lampa modului de aplicare dorit luminează intermitent.
 +  Ștergerea modului de aplicare înregistrat	Țineți apăsat (fiecare buton)	 Toate lămpile nivelului forței de percuzie luminează intermitent.
 +  Dezactivarea/reactivarea butonului de comutare rapidă a modului	Țineți apăsat (fiecare buton)	 Toate lămpile de pe panoul de comandă luminează intermitent.

: lampa luminează intermitent.



Modificarea forței de impact

Puteți modifica forța de percuzie în patru pași: 4 (max.), 3 (puternică), 2 (medie) și 1 (redușă).



Acest lucru permite strângerea adecvată pentru lucrare.

Nivelul forței de percuzie se schimbă de fiecare dată când apăsați butonul  sau butonul de comutare rapidă a modului.

Puteți modifica forța de percuzie în aproximativ un minut de la eliberarea butonului declanșator.

NOTĂ: Puteți prelungi durata de modificare a forței de percuzie cu aproximativ un minut dacă apăsați butonul ,  sau butonul de comutare rapidă a modului.

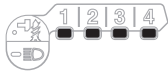
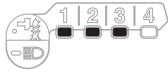
► Fig.9

Mod aplicare (Nivelul forței de percuzie afișat pe panou)	Număr maxim de lovituri	Scop	Exemplu de aplicație
4 (Max.) 	4.400 min ⁻¹ (/min)	Strângere cu forță și viteză maximă.	Înșurubarea șuruburilor în materiale de substrat, strângerea șuruburilor sau bolțurilor lungi.
3 (Puternică) 	3.600 min ⁻¹ (/min)	Strângere cu forță și viteză mai mici față de modul maxim (mai ușor de controlat decât modul maxim).	Înșurubarea șuruburilor în materiale de substrat, strângerea bolțurilor.
2 (Medie) 	2.600 min ⁻¹ (/min)	Strângere atunci când este necesară o bună finisare.	Înșurubarea șuruburilor în plăci de finisaj sau de ghips-carton.
1 (Redusă) 	1.100 min ⁻¹ (/min)	Strângere cu forță mai mică pentru evitarea rupeii fileului.	Strângerea șuruburilor cu cleme, șuruburilor mici de exemplu M6.

 : lampa este aprinsă.

NOTĂ: Când niciuna dintre lămpile panoului de comandă nu este aprinsă, apăsați butonul declanșator o dată înainte de a apăsa butonul  sau butonul de comutare rapidă a modului.



NOTĂ: Toate lămpile panoului de comandă se sting când mașina se oprește pentru a economisi energia acumulatorului. Gradul forței de percuzie poate fi verificat prin apăsarea butonului declanșator până la nivelul la care mașina nu funcționează.

Modificarea tipului de asistență



Această mașină folosește funcția de asistență, care oferă mai multe mode de aplicare ușor de folosit pentru înșurubarea șuruburilor cu un bun control.



Tipul de mod de aplicare se schimbă de câte ori apăsați butonul .

Puteți modifica tipul de asistență în aproximativ un minut de la eliberarea butonului declanșator.

NOTĂ: Puteți prelungi durata de modificare a tipului de asistență cu aproximativ un minut dacă apăsați butonul ,  sau butonul de comutare rapidă a modului.

► Fig.10

Modul de aplicare (tipul de asistență afișat pe panou)	Număr maxim de lovituri	Caracteristică	Scop
Modul pentru lemn * 	4.400 min ⁻¹ (/min)	Acest mod ajută la prevenirea căderii șurubului la începutul înșurubării. Mașina înșurubează un șurub la o turație redusă la început. După ce mașina începe să acționeze prin percuzie, viteza de rotație crește și atinge turația maximă.	Strângerea șuruburilor lungi.
Modul T (1) * 	– (Mașina își încetează rotația curând după ce începe percuzia.)	Acest mod ajută la prevenirea strângerii excesive a șuruburilor. De asemenea, asigură rapiditatea în funcționare și, totodată, un finisaj bun. Mașina înșurubează șurubul la turație mare și se oprește curând după ce începe percuzia. NOTĂ: Timpul după care se oprește antrenarea depinde de tipul de șurub folosit și de materialul în care se înșurubează. Faceți un test înainte de folosirea acestui mod.	Înșurubarea șuruburilor autoforante în tablă subțire, cu finisaj bun.

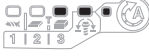
Modul de aplicare (tipul de asistență afișat pe panou)	Număr maxim de lovituri	Caracteristică	Scop
Modul T (2) * 	2.600 min ⁻¹ (/min)	Acest mod ajută la prevenirea ruperii șuruburilor și deteriorării filetelui. De asemenea, asigură rapiditatea în funcționare și, totodată, un finisaj bun. Mașina înșurubează șurubul la turație mare și turația se reduce curând după ce începe percuția. NOTĂ: Eliberați butonul declanșator imediat ce strângerea este finalizată, pentru a evita suprastrângerea.	Înșurubarea șuruburilor autoforante în tablă groasă, cu finisaj bun.
Modul pentru bolțuri	–	Sens orar Acest mod ajută la repetarea continuă a înșurubării cu un cuplu egal. Cursa butonului declanșator pentru atingerea turației maxime devine scurtă în acest mod. Sens antiorar Acest mod ajută la prevenirea căderii bolțului. La deșurubarea unui bolț cu mașina rotindu-se în sens antiorar, mașina se oprește automat sau încetinește după ce bolțul/piulița este deșurubat(ă) suficient. Cursa butonului declanșator pentru atingerea turației maxime devine scurtă în acest mod. NOTĂ: Tempul după care se oprește antrenarea depinde de tipul de șurub folosit și de materialul în care se înșurubează. Faceți un test înainte de folosirea acestui mod.	Sens orar Prevenirea strângerii excesive a bolțurilor. Sens antiorar Deșurubarea bolțurilor.
Modul pentru bolțuri (1) 	–	Sens orar Mașina se oprește automat de îndată ce încep loviturile cu percuție. Sens antiorar Forța de percuție este 2. Mașina se oprește automat de îndată ce se opresc loviturile cu percuție.	–
Modul pentru bolțuri (2) 	–	Sens orar Mașina se oprește automat la aproximativ 0,3 secunde după momentul începerii loviturilor cu percuție. Sens antiorar Forța de percuție este 4. Mașina se oprește automat de îndată ce se opresc loviturile cu percuție.	–
Modul pentru bolțuri (3) 	–	Sens orar Mașina se oprește automat la aproximativ 1 secundă după momentul începerii loviturilor cu percuție. Sens antiorar Mașina încetinește rotația după ce se opresc loviturile cu percuție.	–

 : lampa este aprinsă.

* Când mașina se rotește în sens antiorar, se rotește ca în modul 4 (max.), 4.400 min⁻¹ (/min).

NOTĂ: Când niciuna dintre lămpile panoului de comandă nu este aprinsă, apăsați butonul declanșator o dată înainte de a apăsa butonul .

NOTĂ: Toate lămpile panoului de comandă se sting când mașina se oprește pentru a economi energia acumulatorului. Tipul modului de aplicare poate fi verificat prin apăsarea butonului declanșator până la nivelul la care mașina nu funcționează.

Funcția de comutare rapidă a modului

Ce puteți face cu funcția de comutare rapidă a modului

Funcția de comutare rapidă a modului economisește timpul de modificare a modului de aplicare al mașinii. Puteți comuta la modul de aplicare dorit prin simpla apăsare a butonului de comutare rapidă a modului. Este util la efectuarea unor lucrări repetitive care necesită comutare alternativă între două mode de aplicare.

EXEMPLU Dacă aveți o lucrare unde se utilizează modul T și forță de percuție maximă, înregistrați forța de percuție maximă pentru funcția de comutare rapidă a modului. După ce o înregistrați, puteți comuta la forța de percuție maximă de la modul T printr-un simplu clic pe butonul de comutare rapidă a modului. De asemenea, puteți reveni la modul T apăsând iar butonul de comutare rapidă a modului.



Chiar dacă mașina este în alt mod de aplicare decât modul T, prin apăsarea butonului de comutare rapidă a modului se trece la forța de percuție maximă. Este convenabil să înregistrați un mod de aplicare pe care îl folosiți frecvent.

Puteți alege unui dintre următoarele mode de aplicare pentru funcția de comutare rapidă a modului:

Forță de percuzie



- 4 (Max.)
- 3 (Puternică)
- 2 (Medie)
- 1 (Redusă)

Tip asistență

- Modul pentru lemn
- Modul T  (1)
- Modul T  (2)
- Modul pentru bolțuri (1) (sens orar/sens antiorar)
- Modul pentru bolțuri (2) (sens orar/sens antiorar)
- Modul pentru bolțuri (3) (sens orar/sens antiorar)

Înregistrarea modului de aplicare

Pentru a folosi funcția de comutare rapidă a modului, înregistrați în prealabil pe mașină modul de aplicare dorit.

1. Cu butonul  sau , alegeți modul de aplicare dorit.
2. Țineți apăsat butonul  și butonul de comutare rapidă a modului concomitent până când lampa modului de aplicare dorit luminează intermitent.

► Fig.11: 1. Butonul de comutare rapidă a modului

2. Buton 



NOTĂ: Puteți suprascrie modul de aplicare curent cu unul nou efectuând procedura de mai sus.

Utilizarea funcției de comutare rapidă a modului

Când mașina este în mod neînregistrat, apăsați butonul de comutare rapidă a modului pentru a comuta pe modul de aplicare înregistrat. Mașina comută între modul de aplicare înregistrat și modul de aplicare precedent de câte ori apăsați butonul de comutare rapidă a modului. Lămpile frontale de pe ambele părți luminează intermitent o dată când se comută pe modul de aplicare înregistrat.





Lampa modului de aplicare înregistrat va lumina intermitent atunci când se utilizează modul de aplicare înregistrat.

Ștergerea funcției de comutare rapidă a modului

Țineți apăsat butonul  și butonul  concomitent până când toate lămpile nivelului forței de percuzie luminează intermitent.

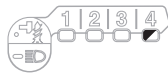
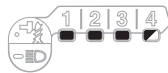
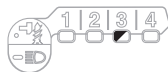
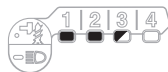
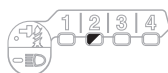
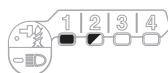
NOTĂ: După ștergerea funcției de comutare rapidă a modului, butonul de comutare rapidă a modului funcționează pentru modificarea forței de percuzie.

Modele de indicare

Modul de aplicare	În timpul înregistrării modului de aplicare	La activarea modului de aplicare înregistrat
4 (Max.)		
3 (Puternică)		
2 (Medie)		
1 (Redusă)		
Modul pentru lemn		

Modul de aplicare	În timpul înregistrării modului de aplicare	La activarea modului de aplicare înregistrat
Modul T (1)		
Modul T (2)		
Modul pentru bolțuri (1)		
Modul pentru bolțuri (2)		
Modul pentru bolțuri (3)		

: lampa este aprinsă.
 : lampa luminează intermitent.

ASAMBLARE

ATENȚIE: Asigurați-vă întotdeauna că mașina este oprită și cartușul acumulatorului este scos înainte de a executa orice lucrări la mașină.

Montarea sau demontarea capului de acționare/capului de înșurubat hexagonal

► Fig.12

Utilizați numai capete de acționare/capete de înșurubat hexagonale cu porțiunea de prindere indicată în figură. Nu utilizați alte capete de acționare/capete de înșurubat hexagonale.

Pentru mașini cu cap de acționare cu orificiu puțin adânc

A = 12 mm B = 9 mm	Utilizați numai acest tip de cap de acționare. Urmați procedura 1. (Notă) Portscula nu este necesară.
-----------------------	---

Pentru unelte cu cap de acționare cu orificiu adânc

A = 17 mm B = 14 mm	Pentru a instala aceste tipuri de capete de acționare, urmați procedura 1.
A = 12 mm B = 9 mm	Pentru a instala aceste tipuri de capete de acționare, urmați procedura 2. (Notă) Portscula este necesară pentru instalarea capului.

Procedura 1

Pentru mașină fără mașon tip o singură atingere

► Fig.13: 1. Cap de acționare 2. Mașon

Pentru a instala capul de acționare, trageți mașonul în direcția săgeții și introduceți capul de acționare în mașon până la refuz.

Apoi, eliberați mașonul pentru a fixa capul de acționare.

Pentru mașină cu mașon tip o singură atingere

Pentru a instala capul de acționare, introduceți capul de acționare în mașon până la refuz.

Procedura 2

Pe lângă **Procedura (1)** de mai sus, introduceți portscula în mașon cu capătul ascuțit înainte.

► Fig.14: 1. Cap de acționare 2. Portscula 3. Mașon

Pentru a scoate capul de acționare, trageți mașonul în direcția săgeții și trageți afară capul de acționare.

NOTĂ: În cazul în care capul de acționare nu este introdus suficient de adânc în mașon, mașonul nu va reveni în poziția sa inițială și capul de acționare nu va fi fixat. În acest caz, încercați să reintroduceți capul de acționare conform instrucțiunilor de mai sus.

NOTĂ: Atunci când este dificilă introducerea capului de acționare, trageți mașonul și introduceți capul de acționare în mașon până la refuz.

NOTĂ: După introducerea capului de acționare, asigurați-vă că acesta este bine fixat. Dacă iese afară, nu îl utilizați.

Instalarea cârligului

ATENȚIE: Când instalați cârligul, strângeți-l întotdeauna ferm cu șurubelnița. În caz contrar, se poate desprinde de mașină și vă poate răni.

► Fig.15: 1. Canelură 2. Cârlig 3. Șurub

Cârligul este util pentru suspendarea temporară a mașinii. Acesta poate fi instalat pe oricare latură a mașinii. Pentru a instala cârligul, introduceți-l într-o canelură din carcasa mașinii de pe oricare latură și fixați-l cu un șurub. Pentru demontare, slăbiți șurubul și apoi scoateți-l.

OPERAREA

► Fig.16

Cuplul de strângere corect poate diferi în funcție de tipul și dimensiunea șurubului/bulonului, materialul piesei care trebuie fixată etc. Relația dintre cuplul de strângere și timpul de strângere este prezentată în figuri.

Cuplul de strângere corect pentru bolț standard

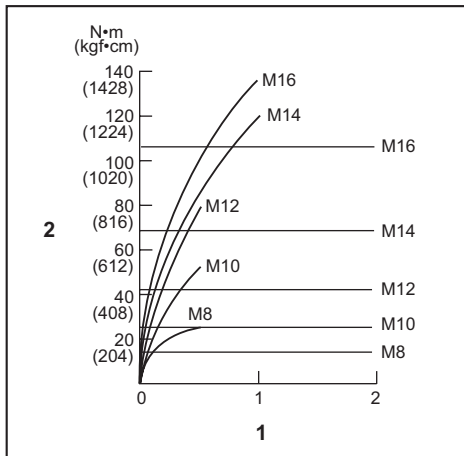

1. Timp de strângere (secunde) 2. Cuplul de strângere

Cuplul de strângere corect pentru bolț de mare rezistență

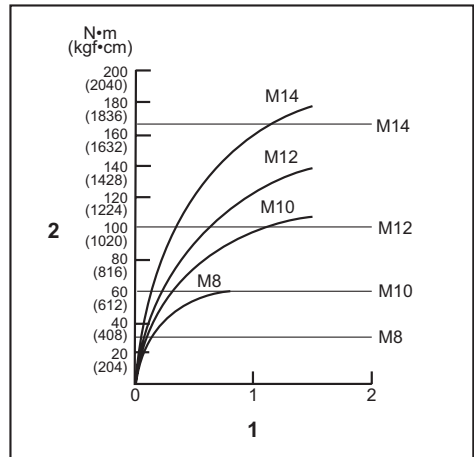

1. Timp de strângere (secunde) 2. Cuplul de strângere

Țineți mașina ferm și poziționați vârful capului de acționare în capul șurubului. Presați mașina înainte astfel încât capul de acționare să nu alunece de pe șurub și porniți mașina pentru a începe lucrul.

NOTĂ: Dacă folosiți un acumulator de rezervă pentru a continua operațiunea, lăsați mașina să stea cel puțin 15 minute.

NOTĂ: Folosiți capul de înșurubat adecvat pentru capul șurubului/bulonului pe care doriți să-l utilizați.

NOTĂ: Când strângeți un șurub M8 sau un șurub mai mic, alegeți o forță de impact adecvată și ajustați cu grijă forța de apăsare a butonului declanșator pentru a nu deteriora șurubul.

NOTĂ: Țineți mașina orientată drept către șurub.

NOTĂ: Dacă forța de impact este prea mare sau strângeți șurubul pentru un interval de timp mai lung decât cel indicat în figuri, șurubul sau capul de acționare pot fi strânse excesiv, se pot rupe, deteriora etc. Înainte de începerea lucrului, efectuați întotdeauna o operație de test pentru a determina timpul de strângere corect pentru acel șurub.

Cuplul de strângere este influențat de o multitudine de factori, inclusiv cei prezentați mai jos. După strângere, verificați întotdeauna cuplul de strângere cu o cheie dinamometrică.

1. Când cartușul acumulatorului este descărcat aproape complet, tensiunea va scădea și cuplul de strângere se va reduce.
2. Cap de acționare sau cap de înșurubat hexagonal Folosirea unui cap de acționare sau cap de înșurubat hexagonal incorect va avea ca efect o reducere a cuplului de strângere.
3. Șurub
 - Chiar dacă clasa bulonului și coeficientul cuplului de strângere sunt identice, cuplul de strângere corect va varia în funcție de diametrul bulonului.

- Chiar dacă diametrele buloanelor sunt identice, cuplul de strângere corect va diferi în funcție de coeficientul cuplului de strângere, de clasa bulonului și de lungimea acestuia.
4. Modul în care țineți mașina sau materialul de fixat în poziția de înșurubare va influența cuplul de strângere.
 5. Folosirea mașinii la viteză mică va avea ca efect o reducere a cuplului de strângere.

ÎNȚREȚINERE

⚠ATENȚIE: Asigurați-vă întotdeauna că mașina este oprită și cartușul acumulatorului scos înainte de a executa lucrările de inspecție și întreținere.

NOTĂ: Nu utilizați niciodată gazolină, benzină, diluant, alcool sau alte substanțe asemănătoare. În caz contrar, pot rezulta decolorări, deformări sau fisuri.

Pentru a menține SIGURANȚA și FIABILITATEA produsului, reparațiile și orice alte lucrări de întreținere sau reglare trebuie executate de centre de service Makita autorizate sau proprii, folosind întotdeauna piese de schimb Makita.

ACCESORII OPȚIONALE

⚠ATENȚIE: Folosiți accesoriile sau piesele auxiliare recomandate pentru mașina dumneavoastră Makita în acest manual. Utilizarea oricăror alte accesorii sau piese auxiliare poate prezenta risc de vătămare corporală. Utilizați accesoriile și piesele auxiliare numai în scopul destinat.

Dacă aveți nevoie de asistență sau de mai multe detalii referitoare la aceste accesorii, adresați-vă centrului local de service Makita.

- Capete de acționare
- Capete de înșurubat hexagonale
- Cârlig
- Agățătoare mașină
- Cutie de plastic pentru transport
- Acumulator și încărcător original Makita

NOTĂ: Unele articole din listă pot fi incluse ca accesorii standard în ambalajul de scule. Acestea pot diferi în funcție de țară.

ТЕХНІЧНІ ХАРАКТЕРИСТИКИ

Модель:	TD001G	
Припустимі розміри кріпильних виробів	Кріпильний гвинт	4–8 мм
	Стандартний болт	5–16 мм
	Високоміцний болт	5–14 мм
Швидкість без навантаження (об/хв)	4 (режим максимальної ударної сили)	0–3 700 хв ⁻¹
	3 (режим великої ударної сили)	0–3 200 хв ⁻¹
	2 (режим середньої ударної сили)	0–2 100 хв ⁻¹
	1 (режим малої ударної сили)	0–1 100 хв ⁻¹
	Режим «Деревина»	0–1 800 хв ⁻¹
	Режим Т (1)	0–2 400 хв ⁻¹
	Режим Т (2)	0–3 700 хв ⁻¹
	Режим «Болт» (1)	0–2 500 хв ⁻¹
	Режим «Болт» (2)	0–3 700 хв ⁻¹
	Режим «Болт» (3)	0–3 700 хв ⁻¹
Ударів на хвилину	4 (режим максимальної ударної сили)	0–4 400 хв ⁻¹
	3 (режим великої ударної сили)	0–3 600 хв ⁻¹
	2 (режим середньої ударної сили)	0–2 600 хв ⁻¹
	1 (режим малої ударної сили)	0–1 100 хв ⁻¹
	Режим «Деревина»	0–4 400 хв ⁻¹
	Режим Т (1)	-
	Режим Т (2)	0–2 600 хв ⁻¹
	Режим «Болт» (1)	-
	Режим «Болт» (2)	0–4 400 хв ⁻¹
	Режим «Болт» (3)	0–4 400 хв ⁻¹
Номінальна напруга	від 36 до 40 В пост. струму макс.	
Загальна довжина	120 мм	
Маса нетто	1,7–2,0 кг	

- Оскільки наша програма наукових досліджень і розробок триває безперервно, наведені тут технічні характеристики можуть бути змінені без попередження.
- У різних країнах технічні характеристики можуть бути різними.
- Вага може відрізнятись залежно від допоміжного обладнання, наприклад касети з акумулятором. Найлегші та найважчі комплекти, відповідно до стандарту ЕРТА (Європейська асоціація виробників електроінструменту) від січня 01/2014 року, представлено в таблиці.

Застосовна касета з акумулятором і зарядний пристрій

Касета з акумулятором	BL4025 / BL4040
Зарядний пристрій	DC40RA

- Деякі касети з акумулятором і зарядні пристрої, які вказано вище, можуть бути недоступними залежно від вашого регіону або місця перебування.

⚠ ПОПЕРЕДЖЕННЯ: Використовуйте лише касети з акумулятором і зарядні пристрої, зазначені вище. Використання будь-яких інших касет з акумулятором і зарядних пристроїв може призвести до травмування й/або пожежі.

Призначення

Інструмент призначено для вкручування гвинтів у деревину, метал та пластмасу.

Шум

Рівень шуму за шкалою А в типовому виконанні, визначений відповідно до стандарту EN62841-2-2: Рівень звукового тиску (L_{pA}): 96 дБ (А)
Рівень звукової потужності (L_{WA}): 107 дБ (А)
Похибка (К): 3 дБ (А)

ПРИМІТКА: Заявлене значення шуму було виміряно відповідно до стандартних методів тестування й може використовуватися для порівняння одного інструмента з іншим.

ПРИМІТКА: Заявлене значення шуму може також використовуватися для попереднього оцінювання впливу.

⚠ ПОПЕРЕДЖЕННЯ: Користуйтеся засобами захисту органів слуху.

⚠ ПОПЕРЕДЖЕННЯ: Залежно від умов використання рівень шуму під час фактичної роботи електроінструмента може відрізнитися від заявленого значення вібрації; особливо сильно на це впливає тип деталі, що оброблюється.

⚠ ПОПЕРЕДЖЕННЯ: Забезпечте належні запобіжні заходи для захисту оператора, що відповідатимуть умовам використання інструмента (слід брати до уваги всі складові робочого циклу, як-от час, коли інструмент вимкнено та коли він починає працювати на холостому ході під час запуску).

Вібрація

Загальна величина вібрації (векторна сума трьох напрямків) визначена згідно з EN62841-2-2:
Режим роботи: ударне закручування кріпильних деталей з максимальною потужністю інструмента
Вібрація (a_{h1}): 10,0 м/с²
Похибка (К): 1,5 м/с²

ПРИМІТКА: Заявлене загальне значення вібрації було виміряно відповідно до стандартних методів тестування й може використовуватися для порівняння одного інструмента з іншим.

ПРИМІТКА: Заявлене загальне значення вібрації може також використовуватися для попереднього оцінювання впливу.

⚠ ПОПЕРЕДЖЕННЯ: Залежно від умов використання вібрація під час фактичної роботи електроінструмента може відрізнитися від заявленого значення вібрації; особливо сильно на це впливає тип деталі, що оброблюється.

⚠ ПОПЕРЕДЖЕННЯ: Забезпечте належні запобіжні заходи для захисту оператора, що відповідатимуть умовам використання інструмента (слід брати до уваги всі складові робочого циклу, як-от час, коли інструмент вимкнено та коли він починає працювати на холостому ході під час запуску).

Декларація про відповідність стандартам ЄС

Тільки для країн Європи

Декларацію про відповідність стандартам ЄС наведено в Додатку А до цієї інструкції з експлуатації.

ПОПЕРЕДЖЕННЯ ПРО ДОТРИМАННЯ ТЕХНІКИ БЕЗПЕКИ

Загальні застереження щодо техніки безпеки при роботі з електроінструментами

⚠ ПОПЕРЕДЖЕННЯ: Уважно ознайомтеся з усіма попередженнями про дотримання правил техніки безпеки, інструкціями, ілюстраціями та технічними характеристиками, що стосуються цього електроінструмента. Невиконання будь-яких інструкцій, перелічених нижче, може призвести до ураження електричним струмом, пожежі та/або тяжких травм.

Збережіть усі інструкції з техніки безпеки та експлуатації на майбутнє.

Термін «електроінструмент», зазначений у інструкції з техніки безпеки, стосується електроінструмента, який функціонує від електромережі (електроінструмент з кабелем живлення), або електроінструмента з живленням від батареї (безпроводний електроінструмент).

Попередження про необхідну обережність під час роботи з бездротовим ударним шурупвертом

1. Тримайте електроприлад за ізольовані поверхні держака під час виконання дії, за якої кріпильна деталь може зачепити сховану провідку. Торкання кріпильною деталлю дроту під напругою може призвести до передавання напруги до оголених металевих частин інструмента та до ураження оператора електричним струмом.
2. Обов'язково забезпечте надійну опору. При виконанні робіт з інструментом на висоті переконайтеся, що внизу нікого немає.
3. Тримайте інструмент міцно.
4. Користуйтеся засобами захисту органів слуху.
5. Не торкайтеся свердла або оброблюваної деталі одразу після закінчення роботи. Вони можуть бути надзвичайно гарячими, і це може призвести до отримання опіків шкіри.
6. Не торкайтеся руками деталей, що обертаються.

7. Використовуйте допоміжну(і) ручку(и), якщо вона(и) поставляються разом з інструментом. Втрата контролю над інструментом може призвести до травмування.
8. Тримайте електроприлад за ізольовані поверхні держака під час виконання дії, за якої ріжуче приладдя може зачепити приховану електропроводку. Торкання ріжучим приладдям дроту під напругою може призвести до передавання напруги до оголених металевих частин інструмента та до ураження оператора електричним струмом.
8. Заборонено забивати цвяхи в касету з акумулятором, різати, ламати, кидати, впускати касету з акумулятором або вдаряти її твердим предметом. Це може призвести до пожежі, перегріву або вибуху.
9. Не слід використовувати пошкоджений акумулятор.
10. Літій-іонні акумулятори, що містяться в інструменті, мають відповідати вимогам законів про небезпечні товари. Під час транспортування за допомогою комерційних перевезень, наприклад із залученням третьої сторони та експедиторів, необхідно дотримуватися особливих вимог, вказаних на пакуванні й у маркуванні. Під час підготування позиції до відправлення необхідно проконсультуватися зі спеціалістом з небезпечних матеріалів. Крім того, слід виконувати більш докладні національні настанови, якщо такі є. Заклейте відкриті контакти стрічкою або заховайте їх і запакуйте акумулятор таким чином, щоб він не міг рухатися в пакуванні.

ЗБЕРІГАЙТЕ ЦІ ВКАЗІВКИ.

▲ ПОПЕРЕДЖЕННЯ: НІКОЛИ НЕ втрачайте пильності та не розслабляйтеся під час користування виробом (що можливо при частому користуванні); обов'язково строго дотримуйтеся відповідних правил безпеки.

НЕНАЛЕЖНЕ ВИКОРИСТАННЯ або недотримання правил техніки безпеки, викладених у цій інструкції з експлуатації, може призвести до серйозних травм.

Важливі інструкції з безпеки для касети з акумулятором

1. Перед тим як користуватися касетою з акумулятором, слід прочитати всі інструкції та застережні знаки щодо (1) зарядного пристрою акумулятора, (2) акумулятора та (3) виробів, що працюють від акумулятора.
2. Не розбирайте касету з акумулятором і не змінюйте її конструкцію. Це може призвести до пожежі, перегріву або вибуху.
3. Якщо період роботи дуже покоротшав, слід негайно припинити користування. Це може призвести до виникнення ризику перегріву, опіку та навіть вибуху.
4. У разі потраплення електричності в очі слід промити їх чистою водою та негайно звернутися до лікаря. Це може призвести до втрати зору.
5. Не закоротіть касету з акумулятором.
 - (1) Не слід торкатися клем будь-яким струмопровідним матеріалом.
 - (2) Не слід зберігати касету з акумулятором у ємності з іншими металевими предметами, такими як цвяхи, монети тощо.
 - (3) Не залишайте касету з акумулятором під дощем, запобігайте контакту з водою.

Коротке замикання може призвести до появи значного струму, перегріву, можливих опіків та навіть виходу з ладу.
6. Не слід зберігати інструмент та касету з акумулятором в місцях, де температура може сягнути чи перевищити 50°C (122°F).
7. Не слід спалювати касету з акумулятором, навіть якщо вона була неодноразово пошкоджена або повністю спрацьована. Касета з акумулятором може вибухнути у вогні.
11. Для утилізації касети з акумулятором витягніть її з інструмента та утилізуйте безпечним способом. Дотримуйтеся норм місцевого законодавства щодо утилізації акумуляторів.
12. Використовуйте акумулятори лише з виробами, указаними компанією Makita. Установлення акумуляторів у невідповідні вироби може призвести до пожежі, надмірного нагрівання, вибуху чи витoku електродолу.
13. Якщо інструментом не користуватимуться протягом тривалого періоду часу, вийміть акумулятор з інструмента.
14. Під час і після використання касета з акумулятором може нагріватися, що може стати причиною опіків або низькотемпературних опіків. Будьте обережні під час поводження з гарячою касетою з акумулятором.
15. Не торкайтеся контактів інструмента відразу після використання, оскільки він може бути досить гарячим, щоб викликати опіки.
16. Не допускайте, щоб уламки, пил або земля прилипали до контактів, отворів і пазів на касеті з акумулятором. Це може привести до зниження експлуатаційних параметрів, поломки інструмента або касети з акумулятором.
17. Якщо інструмент не розраховано на використання поблизу високовольтних ліній електропередач, не використовуйте касету з акумулятором поблизу високовольтних ліній електропередач. Це може призвести до несправності, поломки інструмента або касети з акумулятором.

ЗБЕРІГАЙТЕ ЦІ ВКАЗІВКИ.

▲ ОБЕРЕЖНО: Використовуйте тільки акумулятори Makita. Використання акумуляторів, інших ніж оригінальні акумулятори Makita, або акумуляторів, конструкцію яких було змінено, може призвести до вибуху акумулятора і спричинити пожежу, травму або пошкодження. У зв'язку з цим також буде анульовано гарантію Makita на інструмент Makita і на зарядний пристрій.

Поради з забезпечення максимального строку експлуатації акумулятора

1. Касету з акумулятором слід заряджати до того, як він розрядиться повністю. Завжди слід зупинити роботу інструмента та зарядити акумулятор, якщо ви помітили зменшення потужності інструмента.
2. Ніколи не слід заряджати повторно повністю заряджену касету з акумулятором. Перезарядження скорочує строк експлуатації акумулятора.
3. Заряджайте касету з акумулятором при кімнатній температурі 10°C—40°C (50°F—104°F). Перед тим як заряджати касету з акумулятором, слід зачекати, доки вона охолоне.
4. Коли касета з акумулятором не використовується, виймайте її з інструмента або зарядного пристрою.
5. Якщо касета з акумулятором не використовувалася тривалий час (понад шість місяців), її слід зарядити.

ОПИС РОБОТИ

⚠ОБЕРЕЖНО: Обов'язково переконайтеся, що прилад вимкнено, а касету з акумулятором знято, перед регулюванням або перевіркою функціонування інструмента.

Встановлення та зняття касети з акумулятором

⚠ОБЕРЕЖНО: Завжди вимикайте інструмент перед встановленням або зняттям касети з акумулятором.

⚠ОБЕРЕЖНО: Під час встановлення або зняття касети з акумулятором слід міцно тримати інструмент та касету з акумулятором. Якщо ви утримуватимете інструмент та касету з акумулятором недостатньо міцно, вони можуть вислизнути з рук, що може призвести до пошкодження інструмента та касети з акумулятором або може спричинити травми.

► **Рис.1:** 1. Червоний індикатор 2. Кнопка 3. Касета з акумулятором

Щоб зняти касету з акумулятором, слід витягнути її з інструмента, натиснувши на кнопку в передній частині касети.

Щоб установити касету з акумулятором, слід сумістити виступ на касеті з акумулятором із пазом у корпусі та вставити касету на місце. Її необхідно вставити повністю, аж доки не почуєте клацання. Якщо на верхній частині кнопки помітний червоний індикатор, це означає, що касета з акумулятором установлена не до кінця.

















⚠ОБЕРЕЖНО: Завжди вставляйте касету з акумулятором повністю, аж поки червоний індикатор стане невидимим. Якщо цього не зробити, касета може випадково випасти з інструмента та завдати травми вам або людям, що знаходяться поряд.

⚠ОБЕРЕЖНО: Не встановлюйте касету з акумулятором із зусиллям. Якщо касета не вставляється легко, то це означає, що ви її неправильно вставляєте.

Відображення залишкового заряду акумулятора

Натисніть кнопку перевірки на касеті з акумулятором для відображення залишкового ресурсу акумулятора. Індикаторні лампи загоряться на кілька секунд.

► **Рис.2:** 1. Індикаторні лампи 2. Кнопка перевірки

Індикаторні лампи			Залишковий ресурс
 Горить	 Вимк.	 Блимає	
			від 75 до 100%
			від 50 до 75%
			від 25 до 50%
			від 0 до 25%
			Зарядіть акумулятор.
			Можливо, акумулятор вийшов з ладу.
			

ПРИМІТКА: Залежно від умов використання та температури оточуючого середовища показання можуть незначним чином відрізнятися від дійсного ресурсу.

Система захисту інструмента/ акумулятора

Інструмент оснащено системою захисту інструмента/ акумулятора. Ця система автоматично вимикає живлення двигуна з метою збільшення терміну служби інструмента та акумулятора. Інструмент автоматично зупиняється під час роботи, якщо інструмент або акумулятор перебувають у зазначених нижче умовах.

Захист від перевантаження

Якщо акумулятор використовується в умовах надмірного споживання струму, інструмент автоматично зупиняється. У такому разі вимкніть інструмент і припиніть виконання роботи, що призвела до його перевантаження. Щоб перезапустити інструмент, увімкніть його знову.

Захист від перегрівання

У разі перегрівання інструмент автоматично зупиняється, а передні лампи починають блимати. У такому разі дайте інструменту охолонути, перш ніж знову його ввімкнути.

Захист від надмірного розрядження

Коли заряд акумулятора стає недостатнім для подальшої роботи, інструмент автоматично зупиняється. У такому випадку вийміть акумулятор з інструмента та зарядіть його.

Дія вмикача

► Рис.3: 1. Курок вмикача

⚠ОБЕРЕЖНО: Перед тим як вставляти касету з акумулятором в інструмент, обов'язково перевірте, чи курок вмикача спрацьовує належним чином та повертається у положення «ВИМК.», коли його відпускають.

Щоб увімкнути інструмент, просто натисніть на курок вмикача. Швидкість інструмента зростає, якщо збільшити тиск на курок вмикача. Щоб зупинити роботу, відпустіть курок вмикача.

ПРИМІТКА: Інструмент автоматично зупиняється у разі натискання на курок вмикача упродовж приблизно 6 хвилин.

ПРИМІТКА: Коли натиснуто курок вмикача, усі інші кнопки не працюють.

Увімкнення переднього підсвічування

⚠ОБЕРЕЖНО: Не дивіться на світло або безпосередньо на джерело світла.

► Рис.4: 1. Передня лампа

► Рис.5: 1. Кнопка 

Натисніть курок вмикача, щоб увімкнути передні лампи. Щоб вимкнути їх, відпустіть курок вмикача. Передні лампи згаснуть приблизно за 10 секунд після того, як курок вмикача буде відпущено. Щоб вимкнути передні лампи раніше, ніж за 10 секунд, натисніть і утримуйте кнопку  протягом кількох секунд.

Щоб вимкнути передні лампи, вимкніть режим підсвічування. Щоб вимкнути режим підсвічування, спочатку натисніть і відпустіть курок вмикача. Протягом 10 секунд після того, як було відпущено курок вмикача, натисніть і утримуйте кнопку  протягом кількох секунд.

Коли режим підсвічування вимкнено, передні лампи не вмикаються навіть після натискання курка. Щоб знову ввімкнути режим підсвічування, натисніть і утримуйте кнопку  протягом кількох секунд.

ПРИМІТКА: У разі перегрівання інструмента передні лампи блимають протягом однієї хвилини, після чого світлодіодний дисплей гасне. У цьому випадку слід дати інструментові охолонути, перш ніж продовжувати роботу.

ПРИМІТКА: Щоб довідатися про поточний режим підсвічування, натисніть курок. Якщо за натискання курка вмикача передні лампи загоряються, режим підсвічування ввімкнено. Якщо передні лампи не загоряються, режим підсвічування вимкнено.

ПРИМІТКА: Для очищення скла передніх ламп протріть його сухою тканиною. Будьте обережні, щоб не подряпати скло передніх ламп, бо це може погіршити освітленість.

Робота перемикача реверсу

► Рис.6: 1. Важіль перемикача реверсу

⚠ОБЕРЕЖНО: Перед початком роботи обов'язково перевіряйте напрям обертання.

⚠ОБЕРЕЖНО: Перемикач реверсу можна використовувати тільки після повної зупинки інструмента. Зміна напрямку обертання до повної зупинки інструмента може призвести до його пошкодження.

⚠ОБЕРЕЖНО: Коли інструмент не використовується, важіль перемикача реверсу повинен знаходитися в нейтральному положенні.

Цей інструмент обладнано перемикачем реверсу для зміни напрямку обертання. Для обертання за годинниковою стрілкою пересуньте важіль перемикача реверсу в положення А, проти годинникової стрілки — у положення В.

Коли важіль перемикача реверсу перебуває в нейтральному положенні, курок вмикача не можна натиснути.

Зміна режиму застосування

Що таке режим застосування?



Режим застосування являє собою режим укрупнення з обертанням або ударною дією й наперед заданими в інструменті параметрами. Вибір належного режиму застосування залежно від роботи дозволить швидше впоратися з роботою й/або забезпечити вищу якість фінішної обробки.

Цей інструмент дозволяє використовувати такі режими застосування:



Ударна сила



- 4 (максимальна)
- 3 (велика)
- 2 (середня)
- 1 (мала)

Допоміжні режими

- Режим «Деревина»
- Режим Т  (1)
- Режим Т  (2)
- Режим «Болт» (1) (за годинниковою стрілкою / проти годинникової стрілки)



- Режим «Болт» (2) (за годинниковою стрілкою / проти годинникової стрілки)
- Режим «Болт» (3) (за годинниковою стрілкою / проти годинникової стрілки)

Режим застосування можна змінити, натиснувши кнопку  кнопку  або кнопку швидкого перемикання режимів.

► **Рис.7:** 1. Кнопка швидкого перемикання режимів 2. Кнопка  3. Кнопка 

Після збереження певного режиму застосування в пам'яті інструмента ви матимете змогу переходити до збереженого режиму застосування, просто натиснувши кнопку швидкого перемикання режимів (функція швидкого перемикання режимів).

ПРИМІТКА: Якщо на панелі не світиться жоден індикатор, натисніть курок вмикача один раз, перш ніж натиснути кнопку швидкого перемикання режимів.

ПРИМІТКА: Ви зможете змінити режим застосування лише після того, як інструмент пропрацює приблизно одну хвилину. У цьому випадку слід один раз натиснути курок вмикача, а потім натиснути кнопку  кнопку  або кнопку швидкого перемикання режимів.

ПРИМІТКА: Інформацію про те, як зберегти режим застосування, див. у пункті «Збереження режиму застосування» розділу «Функція швидкого перемикання режимів».

Кнопка швидкого перемикання режимів

Функція кнопки швидкого перемикання режимів залежить від того, чи був збережений якийсь режим застосування в пам'яті пристрою.

► **Рис.8:** 1. Кнопка швидкого перемикання режимів

Якщо режим застосування не збережено

Ударна сила змінюється щоразу, як ви натискаєте кнопку швидкого перемикання режимів. Під час зміни ударної сили натисканням кнопки швидкого перемикання режимів передні лампи з обох боків інструмента блимнуть один раз.

Якщо режим застосування збережено

Інструмент перемикається між збереженим режимом застосування й поточним режимом застосування щоразу, як ви натискаєте кнопку швидкого перемикання режимів. Під час зміни режиму застосування натисканням кнопки швидкого перемикання режимів передні лампи з обох боків інструмента блимнуть один раз.

ПРИМІТКА: Якщо режим підсвічування вимкнено, передні лампи не загоряться навіть під час зміни режиму застосування натисканням кнопки швидкого перемикання режимів.

ПРИМІТКА: Інформацію про те, як зберегти режим застосування, див. у пункті «Збереження режиму застосування» розділу «Функція швидкого перемикання режимів».

Блокування кнопки швидкого перемикання режимів

Кнопку швидкого перемикання режимів можна заблокувати. Після блокування кнопки швидкого перемикання режимів її неможливо буде використати для зміни ударної сили або перемикання режиму застосування.

Щоб заблокувати кнопку швидкого перемикання режимів, одночасно натисніть й утримуйте кнопку швидкого перемикання режимів і кнопку , доки всі індикатори на панелі не почнуть блимати.





Щоб розблокувати кнопку швидкого перемикання режимів, повторіть ту ж саму процедуру ще раз.

ПРИМІТКА: Збереження й видалення режиму застосування можна здійснювати, навіть якщо кнопку швидкого перемикання режимів заблоковано. Після збереження або видалення режиму застосування кнопку швидкого перемикання режимів буде розблоковано.

Довідкова таблиця

У наведеній нижче таблиці наведено функції кнопки швидкого перемикання режимів.

 означає кнопку швидкого перемикання режимів.

Кнопки та їх призначення	Дія	Як перевірити
 (Якщо функцію швидкого перемикання режимів ВИМКНЕНО) зміна ударної сили натисканням кнопки швидкого перемикання режимів	Натиснути	 Передні лампи на інструменті блимнуть один раз.
 (Якщо функцію швидкого перемикання режимів УВІМКНЕНО) перемикання в збережений режим застосування	Натиснути	 Передні лампи на інструменті блимнуть один раз.

Кнопки та їх призначення	Дія	Як перевірити
 Збереження режиму застосування	Натиснути й утримувати (кожну кнопку)	Приклад: Збережено режим «Деревина»  Лампа потрібного режиму застосування блимає.
 Видалення збереженого режиму застосування	Натиснути й утримувати (кожну кнопку)	 Усі лампи-індикатори ударної сили блимають.
 Блокування/розблокування кнопки швидкого перемикачання режимів	Натиснути й утримувати (кожну кнопку)	 Усі індикатори на панелі блимають.

: Лампа блимає.



Зміна ударної сили

Ударну силу можна регулювати в чотири кроки: 4 (максимальна), 3 (велика), 2 (середня) та 1 (мала).





Це дає змогу налаштувати величину затягування, необхідну для роботи.

Ударна сила змінюється щоразу, як ви натискаєте кнопку  або кнопку швидкого перемикачання режимів.

Ударну силу можна змінити протягом приблизно однієї хвилини після того, як було відпущено курок вмикача.

ПРИМІТКА: Час, відведений на змінення ударної сили, можна збільшити приблизно на одну хвилину, натиснувши кнопку ,  або кнопку швидкого перемикачання режимів.

► Рис.9

Режим застосування (рівень ударної сили, що відображається на панелі)	Максимальна кількість ударів	Призначення	Приклад застосування
4 (максимальна) 	4 400 хв ⁻¹ (/хв)	Закручування з максимальною силою та швидкістю.	Укручування гвинтів в оброблювані поверхні, затягування довгих гвинтів або болтів.
3 (велика) 	3 600 хв ⁻¹ (/хв)	Закручування з меншою силою та частотою обертання, ніж у максимальному режимі (легше контролювати, ніж у максимальному режимі).	Укручування гвинтів в оброблювані поверхні, затягування болтів.
2 (середня) 	2 600 хв ⁻¹ (/хв)	Укручування у випадках, коли потрібна висока якість оздоблювальних робіт.	Укручування гвинтів в оздоблювальні панелі або гіпсокартонні плити.
1 (мала) 	1 100 хв ⁻¹ (/хв)	Укручування з меншою силою для захисту нарізі гвинта від пошкоджень.	Затягування гвинтів кріплення або невеликих гвинтів, на зразок М6.

: Лампа горить.

ПРИМІТКА: Якщо на панелі не світиться жоден індикатор, натисніть курок вмикача один раз, перш ніж натиснути кнопку  або кнопку швидкого перемикачання режимів.



ПРИМІТКА: Коли інструмент вмикається для економії заряду акумулятора, усі індикатори на панелі керування гаснуть. Рівень ударної сили можна перевірити, натискаючи курок вмикача, доки інструмент не перестане працювати.

Змінення допоміжного режиму





Цей інструмент має допоміжну функцію, яка дозволяє використовувати кілька зручних режимів застосування для контрольованого вкручування гвинтів.

Тип режиму застосування змінюється щоразу, як ви натискаєте кнопку .

Тип допоміжного режиму можна змінити протягом приблизно однієї хвилини після того, як було відпущено курок вмикача.

ПРИМІТКА: Час, відведений на змінення типу допоміжного режиму, можна збільшити приблизно на одну хвилину, натиснувши кнопку ,  або кнопку швидкого перемикачання режимів.

► Рис.10

Режим застосування (тип допоміжного режиму, який відображається на панелі)	Максимальна частота ударів	Функція	Призначення
Режим «Деревина» * 	4 400 хв ⁻¹ (/хв)	Цей режим запобігає випадінню гвинта на початку вкручування. Інструмент слочатку вкручує гвинт із невеликою частотою. Коли інструмент почне застосовувати ударну силу, частота обертання збільшиться до максимуму.	Закручування довгих гвинтів.
Режим Т (1) * 	– (Обертання інструмента припиняється невдовзі після початку ударної роботи.)	Цей режим запобігає надмірному затягуванню гвинтів. Крім того, він забезпечує високу швидкість роботи та якість фінішної обробки. Інструмент укручує гвинт із високою частотою обертання й зупиняється невдовзі після початку застосування ударної сили. ПРИМІТКА. Момент припинення вкручування залежить від типу гвинта й матеріалу, у який він вкручується. Перш ніж використовувати цей режим, виконайте пробне вкручування.	Укручування самонарізних гвинтів у тонку металеву пластину з високою якістю обробки.
Режим Т (2) * 	2 600 хв ⁻¹ (/хв)	Цей режим запобігає поломці або пошкодженню гвинтів. Крім того, він забезпечує високу швидкість роботи та якість фінішної обробки. Інструмент укручує гвинт із високою частотою обертання й зменшує швидкість обертання після початку застосування ударної сили. ПРИМІТКА. Відпустіть курок вмикача, тільки-но буде завершено затягування, аби уникнути надмірного затягування.	Укручування самонарізних гвинтів у товсту металеву пластину з високою якістю обробки.
Режим «Болт»	–	За годинниковою стрілкою Цей режим полегшує повторення операції закручування з постійним крутним моментом. У цьому режимі хід курка вмикача, необхідний для досягнення максимальної частоти обертання, стає коротшим. Проти годинникової стрілки Цей режим запобігає випадінню болта. Під час ослаблення болта з обертанням інструмента проти годинникової стрілки інструмент автоматично зупиняється або уповільнює обертання, коли болт або гайка будуть достатньо послаблені. У цьому режимі хід курка вмикача, необхідний для досягнення максимальної частоти обертання, стає коротшим. ПРИМІТКА. Момент припинення вкручування залежить від типу гвинта й матеріалу, у який він вкручується. Перш ніж використовувати цей режим, виконайте пробне вкручування.	За годинниковою стрілкою Запобігання надмірному затягуванню гвинтів. Проти годинникової стрілки Ослаблення болтів.
Режим «Болт» (1) 	–	За годинниковою стрілкою Інструмент автоматично зупиняється одразу після початку застосування ударної сили. Проти годинникової стрілки Ударна сила становить 2. Інструмент автоматично зупиняється одразу після припинення застосування ударної сили.	–

Режим застосування (тип допоміжного режиму, який відображається на панелі)	Максимальна частота ударів	Функція	Призначення
Режим «Болт» (2) 	–	За годинниковою стрілкою Інструмент автоматично зупиняється приблизно за 0,3 с після початку застосування ударної сили. Проти годинникової стрілки Ударна сила становить 4. Інструмент автоматично зупиняється одразу після припинення застосування ударної сили.	–
Режим «Болт» (3) 	–	За годинниковою стрілкою Інструмент автоматично зупиняється приблизно за 1 с після початку застосування ударної сили. Проти годинникової стрілки Інструмент уповільнює обертання після припинення застосування ударної сили.	–

: Лампа горить.

* Під час обертання проти годинникової стрілки інструмент обертається з тією ж частотою, що й у режимі 4 (максимальна ударна сила), – 4 400 хв⁻¹.

ПРИМІТКА: Якщо на панелі не світиться жоден індикатор, натисніть курок вмикача один раз, перш ніж натиснути кнопку .

ПРИМІТКА: Коли інструмент вимикається для економії заряду акумулятора, усі індикатори на панелі керування гаснуть. Режим застосування можна перевірити, натискаючи курок вмикача, доки інструмент не перестане працювати.

Функція швидкого перемикання режимів

Для чого призначена функція швидкого перемикання режимів

Функція швидкого перемикання режимів дає змогу заощадити час на перемикання режимів застосування інструмента. Ви можете переключити інструмент у потрібний режим застосування, просто натиснувши кнопку швидкого перемикання режимів. Це зручно, коли треба виконувати повторювані операції, які вимагають використання двох режимів застосування по черзі.

ПРИКЛАД Якщо вам треба використовувати в роботі режим Т і режим максимальної ударної сили, збережіть режим максимальної ударної сили для використання функції швидкого перемикання режимів. Після збереження ви зможете переходити в режим максимальної ударної сили з режиму Т одним натисканням кнопки швидкого перемикання режимів. Щоб повернутися в режим Т, досить ще раз натиснути кнопку швидкого перемикання режимів.

Навіть якщо інструмент працює не в режимі Т, а в іншому режимі застосування, ви можете натиснути кнопку швидкого перемикання режимів, щоб перейти в режим максимальної ударної сили. Для більшої зручності слід зберегти режим застосування, який ви часто використовуєте.

Ви можете використати для функції швидкого перемикання режимів один із таких режимів застосування:

Ударна сила





- 4 (максимальна)
- 3 (велика)
- 2 (середня)
- 1 (мала)

Допоміжні режими

- Режим «Деревина»
- Режим Т (1)
- Режим Т (2)
- Режим «Болт» (1) (за годинниковою стрілкою / проти годинникової стрілки)
- Режим «Болт» (2) (за годинниковою стрілкою / проти годинникової стрілки)
- Режим «Болт» (3) (за годинниковою стрілкою / проти годинникової стрілки)

Збереження режиму застосування

Щоб скористатися функцією швидкого перемикання режимів, слід спершу зберегти потрібний режим застосування інструмента.

1. Виберіть потрібний режим застосування кнопкою  або .
 2. Одночасно натисніть і утримуйте кнопку  й кнопку швидкого перемикання режимів, доки індикатор відповідного режиму застосування не почне блимати.
- **Рис.11:** 1. Кнопка швидкого перемикання режимів 2. Кнопка .

ПРИМІТКА: Щоб замінити поточний режим застосування на новий, виконайте зазначену вище процедуру.

Використання функції швидкого перемикання режимів

Коли інструмент працює в режимі застосування, який не було збережено, натисніть кнопку швидкого перемикання режимів, щоб перейти в збережений режим застосування. Інструмент перемикається між збереженим режимом застосування й останнім використаним режимом застосування щоразу, як ви натискаєте кнопку швидкого перемикання режимів. Після перемикання в збережений режим застосування передні лампи з обох боків блимнуть один раз.









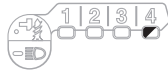
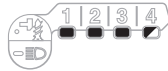
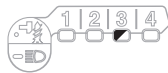
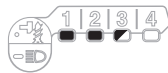
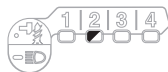
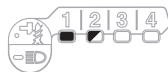
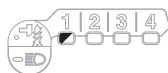

Під час використання збереженого режиму застосування індикатор збереженого режиму застосування блиматиме.

Видалення функції швидкого перемикання режимів

Одночасно натисніть і утримуйте кнопку  та кнопку , доки всі індикатори ударної сили не почнуть блимати.

ПРИМІТКА: Після видалення функції швидкого перемикання режимів кнопка швидкого перемикання режимів використовується для зміни ударної сили.

Схеми роботи індикаторів

Режим застосування	Під час збереження режиму застосування	У разі ввімкнення збереженого режиму застосування
4 (максимальна)		
3 (велика)		
2 (середня)		
1 (мала)		
Режим «Деревина»		
Режим Т (1)		
Режим Т (2)		
Режим «Болт» (1)		

Режим застосування	Під час збереження режиму застосування	У разі ввімкнення збереженого режиму застосування
Режим «Болт» (2)		
Режим «Болт» (3)		

- : Лампа горить.
- : Лампа блимає.

ЗБОРКА

⚠ОБЕРЕЖНО: Обов'язково переконайтеся, що прилад вимкнено, а касету з акумулятором знято, перш ніж проводити будь-які роботи з інструментом.

Встановлення та зняття наконечника для викручування або наконечника патронного типу

► Рис.12

Використовуйте тільки наконечник для викручування або наконечник патронного типу з глибиною входження, показаною на рисунку. Заборонено використовувати інші наконечники для викручування або наконечники патронного типу.

Для інструмента з неглибоким отвором для наконечника для викручування

A = 12 мм B = 9 мм	Використовуйте лише наконечники для викручування такого типу. Виконайте процедуру 1. Примітка: наконечник не потрібен.
-----------------------	--

Для інструмента з глибоким отвором для наконечника для викручування

A = 17 мм B = 14 мм	Для встановлення наконечників для викручування цього типу виконайте процедуру 1.
A = 12 мм B = 9 мм	Для встановлення наконечників для викручування цього типу виконайте процедуру 2. Примітка: для встановлення потрібен наконечник.

Дія 1

Для інструмента без муфти швидкого кріплення

- Рис.13: 1. Наконечник для викручування
2. Муфта

Щоб встановити наконечник для викручування, потягніть муфту в напрямку стрілки та вставте в неї наконечник для викручування до упору. Потім відпустіть муфту, щоб зафіксувати наконечник для викручування.

Для інструмента з муфтою швидкого кріплення

Щоб встановити наконечник для викручування, вставте його в муфту до упору.

Дія 2

Додатково до дії 1: наконечник слід вставляти в муфту таким чином, щоб його загострений кінець був спрямований усередину.

- Рис.14: 1. Наконечник для викручування
2. Наконечник 3. Муфта

Щоб зняти наконечник для викручування, потягніть муфту в напрямку стрілки, а потім витягніть наконечник для викручування.

ПРИМІТКА: Якщо наконечник для викручування вставлено в муфту недостатньо глибоко, то муфта не повернеться в початкове положення, а наконечник для викручування не буде зафіксовано. У такому разі спробуйте ще раз вставити його згідно з наведеними вище інструкціями.

ПРИМІТКА: Якщо наконечник для викручування вставити важко, потягніть муфту та встановіть наконечник до упору.

ПРИМІТКА: Після встановлення наконечника для викручування переконайтеся, що його надійно зафіксовано. Якщо він виймається, не використовуйте його.

Встановлення гака

⚠ОБЕРЕЖНО: Під час установа гачка надійно зафіксуйте його гвинтом. В іншому випадку гачок може від'єднатися від інструмента, що може призвести до травми.

- Рис.15: 1. Паз 2. Гак 3. Гвинт

Гак зручно використовувати для тимчасового підвищення інструмента. Його можна встановлювати на будь-якому боці інструмента. Щоб встановити гак, вставте його в паз на корпусі інструмента з будь-якого боку та закріпіть за допомогою гвинта. Щоб зняти гак, відпустіть гвинт і витягніть його.

РОБОТА

► Рис.16

Належний момент затягування залежить від типу та розміру гвинта/болта, матеріалу деталі, яку потрібно закріпити тощо. Співвідношення між моментом затягування та часом затягування показано на рисунках.

Належний момент затягування для стандартного болта

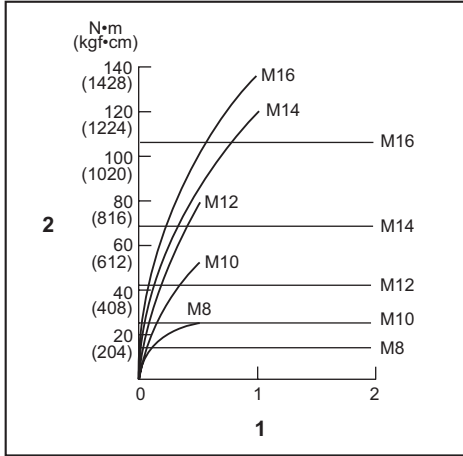

1. Час затягування (с) 2. Момент затягування

Належний момент затягування для високоміцного болта

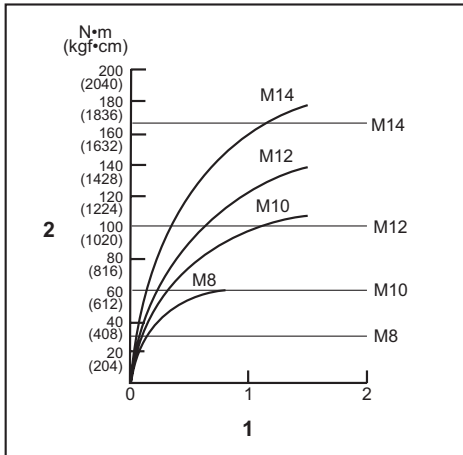

1. Час затягування (с) 2. Момент затягування

Міцно тримаючи інструмент, вставте кінець наконечника для викручування в голівку гвинта. Натисніть на інструмент, подавши його вперед настільки, щоб наконечник не зіскочив із гвинта, та увімкніть інструмент, щоб почати роботу.

УВАГА: Якщо для продовження роботи ви використовуєте запасний акумулятор, залиште інструмент вимкненим щонайменше на 15 хв.

ПРИМІТКА: Використовуйте належний наконечник відповідно до голівки болта/гвинта, що буде використовуватися.

ПРИМІТКА: У разі закручування гвинта M8 або меншого розміру необхідно обрати належну ударну силу інструмента й відповідно відрегулювати силу натискання на курок вмикача, щоб не пошкодити гвинт.

ПРИМІТКА: Тримайте інструмент прямо відносно гвинта.

ПРИМІТКА: Якщо під час вкручування ударна сила завелика або час вкручування довший, ніж показаний на рисунках, гвинт або кінчик наконечника для викручування можуть зазнати надмірного тиску, надламатися, пошкодитися тощо. Тому перед початком роботи обов'язково виконайте пробну операцію, щоб визначити належний час вкручування гвинта.

Момент затягування залежить від багатьох чинників, зокрема від вказаних нижче. Після затягування обов'язково перевірте момент затягування за допомогою динамометричного ключа.

1. Коли касета з акумулятором буде майже повністю розряджена, напруга впаде і момент затягування зменшиться.
2. Наконечник для викручування або наконечник патронного типу. Використання наконечника для викручування або наконечника патронного типу неправильного розміру призведе до зменшення моменту затягування.
3. Болт
 - Хоча коефіцієнт моменту та клас болта можуть бути однаковими, належний момент затягування може бути різним в залежності від діаметра болта.
 - Хоча діаметри болтів можуть бути однаковими, належний момент затягування може бути різним в залежності від коефіцієнта затягування, класу та довжини болта.
4. Також на момент затягування впливає спосіб, у який тримають інструмент або деталь у положенні для загвинчування.
5. Експлуатація інструмента на низькій швидкості призводить до зменшення моменту затягування.

ТЕХНІЧНЕ ОБСЛУГОВУВАННЯ

⚠ ОБЕРЕЖНО: Перед здійсненням перевірки або обслуговування завжди перевіряйте, щоб інструмент був вимкнений, а касета з акумулятором була знята.

УВАГА: Ніколи не використовуйте газолін, бензин, розріджувач, спирт та подібні речовини. Їх використання може призвести до зміни кольору, деформації або появи тріщин.

Для забезпечення БЕЗПЕКИ та НАДІЙНОСТІ продукції, її ремонт, а також роботи з обслуговування або регулювання повинні виконуватись уповноваженими або заводськими сервісними центрами Makita із використанням запчастин виробництва компанії Makita.

ДОДАТКОВЕ ПРИЛАДДЯ

⚠ ОБЕРЕЖНО: Це додаткове та допоміжне обладнання рекомендовано використовувати з інструментом Makita, зазначеним у цій інструкції з експлуатації. Використання будь-якого іншого додаткового та допоміжного обладнання може становити небезпеку травмування. Використовуйте додаткове та допоміжне обладнання лише за призначенням.

У разі необхідності отримати допомогу в більш детальному ознайомленні з оснащенням звертайтеся до місцевого сервісного центру Makita.

- Наконечники для викручування
- Наконечники патронного типу
- Гак
- Пристрій для підвішування інструмента
- Пластмасова валіза для транспортування
- Оригінальний акумулятор та зарядний пристрій Makita

ПРИМІТКА: Деякі елементи списку можуть входити до комплекту інструмента як стандартне приладдя. Вони можуть відрізнятися залежно від країни.

ТЕХНИЧЕСКИЕ ХАРАКТЕРИСТИКИ

Модель:		TD001G
Допустимые размеры крепежа	Мелкий крепежный винт	4–8 мм
	Стандартный болт	5–16 мм
	Высокопрочный болт	5–14 мм
Скорость вращения без нагрузки (об/мин)	4 (режим максимальной силы удара)	0–3 700 мин ⁻¹
	3 (режим высокой мощности)	0–3 200 мин ⁻¹
	2 (режим средней мощности)	0–2 100 мин ⁻¹
	1 (режим малой мощности)	0–1 100 мин ⁻¹
	Режим "Дерево"	0–1 800 мин ⁻¹
	Режим Т (1)	0–2 400 мин ⁻¹
	Режим Т (2)	0–3 700 мин ⁻¹
	Режим "Болт" (1)	0–2 500 мин ⁻¹
	Режим "Болт" (2)	0–3 700 мин ⁻¹
	Режим "Болт" (3)	0–3 700 мин ⁻¹
Ударов в минуту	4 (режим максимальной силы удара)	0–4 400 мин ⁻¹
	3 (режим высокой мощности)	0–3 600 мин ⁻¹
	2 (режим средней мощности)	0–2 600 мин ⁻¹
	1 (режим малой мощности)	0–1 100 мин ⁻¹
	Режим "Дерево"	0–4 400 мин ⁻¹
	Режим Т (1)	-
	Режим Т (2)	0–2 600 мин ⁻¹
	Режим "Болт" (1)	-
	Режим "Болт" (2)	0–4 400 мин ⁻¹
	Режим "Болт" (3)	0–4 400 мин ⁻¹
Номинальное напряжение		36–40 В пост. тока макс.
Общая длина		120 мм
Масса нетто		1,7–2,0 кг

- Благодаря нашей постоянно действующей программе исследований и разработок указанные здесь технические характеристики могут быть изменены без предварительного уведомления.
- Технические характеристики могут различаться в зависимости от страны.
- Масса может отличаться в зависимости от дополнительного оборудования. Обратите внимание, что блок аккумулятора также считается дополнительным оборудованием. В таблице представлены комбинации с наибольшим и наименьшим весом в соответствии с процедурой EPTA 01/2014.

Подходящий блок аккумулятора и зарядное устройство

Блок аккумулятора	BL4025 / BL4040
Зарядное устройство	DC40RA

- В зависимости от региона проживания некоторые блоки аккумуляторов и зарядные устройства, перечисленные выше, могут быть недоступны.

⚠ ОСТОРОЖНО: Используйте только перечисленные выше блоки аккумуляторов и зарядные устройства. Использование других блоков аккумуляторов и зарядных устройств может привести к травме и/или пожару.

Назначение

Инструмент предназначен для закручивания шурупов в древесину, металл и пластмассу.

Шум

Типичный уровень взвешенного звукового давления (A), измеренный в соответствии с EN62841-2-2:
Уровень звукового давления (L_{pA}): 96 дБ (A)
Уровень звуковой мощности (L_{WA}): 107 дБ (A)
Погрешность (K): 3 дБ (A)

ПРИМЕЧАНИЕ: Заявленное значение распространения шума измерено в соответствии со стандартной методикой испытаний и может быть использовано для сравнения инструментов.

ПРИМЕЧАНИЕ: Заявленное значение распространения шума можно также использовать для предварительных оценок воздействия.

⚠ ОСТОРОЖНО: Используйте средства защиты слуха.

⚠ ОСТОРОЖНО: Распространение шума во время фактического использования электроинструмента может отличаться от заявленного значения в зависимости от способа применения инструмента и в особенности от типа обрабатываемой детали.

⚠ ОСТОРОЖНО: Обязательно определите меры безопасности для защиты оператора, основанные на оценке воздействия в реальных условиях использования (с учетом всех этапов рабочего цикла, таких как выключение инструмента, работа без нагрузки и включение).

Вибрация

Суммарное значение вибрации (сумма векторов по трем осям), определенное в соответствии с EN62841-2-2:
Рабочий режим: твердая затяжка крепежных деталей при максимальной мощности инструмента
Распространение вибрации (a_h): 10,0 м/с²
Погрешность (K): 1,5 м/с²

ПРИМЕЧАНИЕ: Заявленное общее значение распространения вибрации измерено в соответствии со стандартной методикой испытаний и может быть использовано для сравнения инструментов.

ПРИМЕЧАНИЕ: Заявленное общее значение распространения вибрации можно также использовать для предварительных оценок воздействия.

⚠ ОСТОРОЖНО: Распространение вибрации во время фактического использования электроинструмента может отличаться от заявленного значения в зависимости от способа применения инструмента и в особенности от типа обрабатываемой детали.

⚠ ОСТОРОЖНО: Обязательно определите меры безопасности для защиты оператора, основанные на оценке воздействия в реальных условиях использования (с учетом всех этапов рабочего цикла, таких как выключение инструмента, работа без нагрузки и включение).

Декларация о соответствии ЕС

Только для европейских стран

Декларация о соответствии ЕС включена в руководство по эксплуатации (Приложение А).

МЕРЫ БЕЗОПАСНОСТИ

Общие рекомендации по технике безопасности для электроинструментов

⚠ ОСТОРОЖНО: Ознакомьтесь со всеми представленными инструкциями по технике безопасности, указаниями, иллюстрациями и техническими характеристиками, прилагаемыми к данному электроинструменту. Несоблюдение каких-либо инструкций, указанных ниже, может привести к поражению электрическим током, пожару и/или серьезной травме.

Сохраните брошюру с инструкциями и рекомендациями для дальнейшего использования.

Термин "электроинструмент" в предупреждениях относится ко всему инструменту, работающему от сети (с проводом) или на аккумуляторах (без провода).

Меры безопасности при использовании аккумуляторного ударного шуруповерта

1. Если при выполнении работ существует риск контакта инструмента со скрытой электропроводкой, держите электроинструмент за специально предназначенные изолированные поверхности. Контакт с проводом под напряжением приведет к тому, что металлические детали инструмента также будут под напряжением, что приведет к поражению оператора электрическим током.
2. При выполнении работ всегда занимайте устойчивое положение. При использовании инструмента на высоте убедитесь в отсутствии людей внизу.
3. Крепко держите инструмент.
4. Обязательно используйте средства защиты слуха.
5. Не касайтесь головки инструмента или детали сразу после окончания работы. Они могут быть очень горячими и причинить ожог.
6. Руки должны находиться на расстоянии от вращающихся деталей.
7. Используйте дополнительную ручку (если входит в комплект инструмента). Утрата контроля над инструментом может привести к травме.

8. Если при выполнении работ существует риск контакта режущего инструмента со скрытой электропроводкой, держите электроинструмент за специально предназначенные изолированные поверхности. Контакт с проводом под напряжением приведет к тому, что металлические детали инструмента также будут под напряжением, что приведет к поражению оператора электрическим током.
7. Не бросайте аккумуляторный блок в огонь, даже если он сильно поврежден или полностью вышел из строя. Аккумуляторный блок может взорваться под действием огня.
8. Запрещено вбивать гвозди в блок аккумулятора, резать, ломать, бросать, ронять блок аккумулятора или ударять его твердым предметом. Это может привести к пожару, перегреву или взрыву.
9. Не используйте поврежденный аккумуляторный блок.
10. Входящие в комплект литий-ионные аккумуляторы должны эксплуатироваться в соответствии с требованиями законодательства об опасных товарах.

СОХРАНИТЕ ДАННЫЕ ИНСТРУКЦИИ.

⚠ОСТОРОЖНО: НЕ ДОПУСКАЙТЕ, чтобы удобство или опыт эксплуатации данного устройства (полученный от многократного использования) доминировали над строгим соблюдением правил техники безопасности при обращении с этим устройством.

НЕПРАВИЛЬНОЕ ИСПОЛЬЗОВАНИЕ инструмента или несоблюдение правил техники безопасности, указанных в данном руководстве, может привести к тяжелой травме.

Важные правила техники безопасности для работы с аккумуляторным блоком

1. Перед использованием аккумуляторного блока прочитайте все инструкции и предупреждающие надписи на (1) зарядном устройстве, (2) аккумуляторном блоке и (3) инструменте, работающем от аккумуляторного блока.
2. Не разбирайте блок аккумулятора и не меняйте его конструкцию. Это может привести к пожару, перегреву или взрыву.
3. Если время работы аккумуляторного блока значительно сократилось, немедленно прекратите работу. В противном случае, может возникнуть перегрев блока, что приведет к ожогам и даже к взрыву.
4. В случае попадания электролита в глаза промойте их обильным количеством чистой воды и немедленно обратитесь к врачу. Это может привести к потере зрения.
5. Не замыкайте контакты аккумуляторного блока между собой:
 - (1) Не прикасайтесь к контактам какими-либо токопроводящими предметами.
 - (2) Не храните аккумуляторный блок в контейнере вместе с другими металлическими предметами, такими как гвозди, монеты и т. п.
 - (3) Не допускайте попадания на аккумуляторный блок воды или дождя.
 Замыкание контактов аккумуляторного блока между собой может привести к возникновению большого тока, перегреву, возможному ожогу и даже поломке блока.
6. Не храните инструмент и аккумуляторный блок в местах, где температура может достигать или превышать 50 °C (122 °F).
7. Не бросайте аккумуляторный блок в огонь, даже если он сильно поврежден или полностью вышел из строя. Аккумуляторный блок может взорваться под действием огня.
8. Запрещено вбивать гвозди в блок аккумулятора, резать, ломать, бросать, ронять блок аккумулятора или ударять его твердым предметом. Это может привести к пожару, перегреву или взрыву.
9. Не используйте поврежденный аккумуляторный блок.
10. Входящие в комплект литий-ионные аккумуляторы должны эксплуатироваться в соответствии с требованиями законодательства об опасных товарах. При коммерческой транспортировке, например, третьей стороной или экспедитором, необходимо нанести на упаковку специальные предупреждения и маркировку. В процессе подготовки устройства к отправке обязательно проконсультируйтесь со специалистом по опасным материалам. Также соблюдайте местные требования и нормы. Они могут быть строже. Закройте или закрепите разомкнутые контакты и упакуйте аккумулятор так, чтобы он не перемещался по упаковке.
11. Для утилизации блока аккумулятора извлеките его из инструмента и утилизируйте безопасным способом. Выполняйте требования местного законодательства по утилизации аккумуляторного блока.
12. Используйте аккумуляторы только с продукцией, указанной Makita. Установка аккумуляторов на продукцию, не соответствующую требованиям, может привести к пожару, перегреву, взрыву или утечке электролита.
13. Если инструментом не будут пользоваться в течение длительного периода времени, извлеките аккумулятор из инструмента.
14. Во время и после использования блок аккумулятора может нагреваться, что может стать причиной ожогов или низкотемпературных ожогов. Будьте осторожны при обращении с горячим блоком аккумулятора.
15. Не прикасайтесь к контактам инструмента сразу после использования, поскольку они могут быть достаточно горячими, чтобы вызвать ожоги.
16. Не допускайте, чтобы обломки, пыль или земля прилипали к контактам, отверстиям и пазам на блоке аккумулятора. Это может привести к снижению эксплуатационных параметров, поломке инструмента или блока аккумулятора.
17. Если инструмент не рассчитан на использование вблизи высоковольтных линий электропередач, не используйте блок аккумулятора вблизи высоковольтных линий электропередач. Это может привести к неисправности, поломке инструмента или блока аккумулятора.

СОХРАНИТЕ ДАННЫЕ ИНСТРУКЦИИ.

ВНИМАНИЕ: Используйте только фирменные аккумуляторные батареи Makita. Использование аккумуляторных батарей, не произведенных Makita, или батарей, которые были подвергнуты модификациям, может привести к взрыву аккумулятора, пожару, травмам и повреждению имущества. Это также автоматически аннулирует гарантию Makita на инструмент и зарядное устройство Makita.

Советы по обеспечению максимального срока службы аккумулятора

1. Заряжайте блок аккумуляторов перед его полной зарядкой. Обязательно прекратите работу с инструментом и зарядите блок аккумуляторов, если вы заметили снижение мощности инструмента.
2. Никогда не подзаряжайте полностью заряженный блок аккумуляторов. Перезарядка сокращает срок службы аккумулятора.
3. Заряжайте блок аккумуляторов при комнатной температуре в 10 - 40 °C (50 - 104 °F). Перед зарядкой горячего блока аккумуляторов дайте ему остыть.
4. Если блок аккумулятора не используется, извлеките его из инструмента или зарядного устройства.
5. Зарядите ионно-литиевый аккумуляторный блок, если вы не будете пользоваться инструментом длительное время (более шести месяцев).

ОПИСАНИЕ РАБОТЫ

ВНИМАНИЕ: Перед регулировкой или проверкой функций инструмента обязательно убедитесь, что он выключен и его аккумуляторный блок снят.

Установка или снятие блока аккумуляторов

ВНИМАНИЕ: Обязательно выключайте инструмент перед установкой и извлечением аккумуляторного блока.

ВНИМАНИЕ: При установке и извлечении аккумуляторного блока крепко удерживайте инструмент и аккумуляторный блок. Если не соблюдать это требование, они могут выскользнуть из рук, что приведет к повреждению инструмента, аккумуляторного блока и травмированию оператора.

► **Рис.1:** 1. Красный индикатор 2. Кнопка 3. Блок аккумулятора

Для снятия аккумуляторного блока нажмите кнопку на лицевой стороне и извлеките блок.

Для установки аккумуляторного блока совместите выступ аккумуляторного блока с пазом в корпусе и задвиньте его на место. Устанавливайте блок до упора так, чтобы он зафиксировался на месте с небольшим щелчком. Если вы можете видеть красный индикатор на верхней части клавиши, адаптер аккумулятора не полностью установлен на месте.

ВНИМАНИЕ: Обязательно устанавливайте аккумуляторный блок до конца, чтобы красный индикатор не был виден. В противном случае аккумуляторный блок может выпасть из инструмента и нанести травму вам или другим людям.

ВНИМАНИЕ: Не прилагайте чрезмерных усилий при установке аккумуляторного блока. Если блок не движется свободно, значит он вставлен неправильно.

Индикация оставшегося заряда аккумулятора

Нажмите кнопку проверки на аккумуляторном блоке для проверки заряда. Индикаторы загорятся на несколько секунд.

► **Рис.2:** 1. Индикаторы 2. Кнопка проверки

Индикаторы			Уровень заряда
Горит	Выкл.	Мигает	
■ ■ ■ ■	□ □ □ □	□ □ □ □	от 75 до 100%
■ ■ ■ □	□ □ □ □	□ □ □ □	от 50 до 75%
■ ■ □ □	□ □ □ □	□ □ □ □	от 25 до 50%
■ □ □ □	□ □ □ □	□ □ □ □	от 0 до 25%
■ □ □ □	□ □ □ □	□ □ □ □	Зарядите аккумуляторную батарею.
■ ■ □ □	□ □ □ □	□ □ □ □	Возможно, аккумуляторная батарея неисправна.
□ □ □ □	■ ■ ■ ■	□ □ □ □	

ПРИМЕЧАНИЕ: В зависимости от условий эксплуатации и температуры окружающего воздуха индикация может незначительно отличаться от фактического значения.

Система защиты инструмента/аккумулятора

На инструменте предусмотрена система защиты инструмента/аккумулятора. Она автоматически отключает питание двигателя для продления срока службы инструмента и аккумулятора. Инструмент автоматически остановится во время работы в следующих случаях:

Защита от перегрузки

Если аккумулятор работает в режиме, чрезмерно повышающем потребление тока, инструмент автоматически остановится. В этом случае выключите инструмент и прекратите работу, из-за которой произошла перегрузка инструмента. Затем включите инструмент для перезапуска.

Защита от перегрева

При перегреве инструмент автоматически останавливается, а передние лампы начинают мигать. В таком случае дайте инструменту остыть, прежде чем вновь запустить его.

Защита от переразрядки

При истощении емкости аккумулятора инструмент автоматически останавливается. В этом случае извлеките аккумулятор из инструмента и зарядите его.

Действие выключателя

► **Рис.3:** 1. Триггерный переключатель

ВНИМАНИЕ: Перед установкой аккумуляторного блока в инструмент обязательно убедитесь, что его триггерный переключатель нормально работает и возвращается в положение "OFF" (ВЫКЛ) при отпускании.

Для запуска инструмента просто нажмите на триггерный переключатель. Для увеличения числа оборотов нажмите триггерный переключатель сильнее. Отпустите триггерный переключатель для остановки.

ПРИМЕЧАНИЕ: Инструмент автоматически остановится, если удерживать триггерный переключатель нажатым примерно 6 минут.

ПРИМЕЧАНИЕ: Когда нажат триггерный переключатель, все остальные кнопки не работают.

Включение передней лампы

ВНИМАНИЕ: Не смотрите непосредственно на свет или источник света.

► **Рис.4:** 1. Передняя лампа

► **Рис.5:** 1. Кнопка 

Нажмите триггерный переключатель, чтобы включить передние лампы. Для выключения инструмента отпустите триггерный переключатель. Передние лампы гаснут приблизительно через 10 секунд после отпущения триггерного переключателя.

Чтобы выключить передние лампы раньше, чем через 10 секунд, нажмите и удерживайте нажатой кнопку  в течение нескольких секунд.

Чтобы выключить передние лампы, установите состояние ламп "выключено". Чтобы установить состояние ламп "выключено", нажмите и отпустите триггерный переключатель. В течение 10 секунд после того, как был отпущен триггерный переключатель, нажмите и удерживайте нажатой кнопку  в течение нескольких секунд.

Когда лампы находятся в состоянии "выключено", передние лампы не загораются даже при нажатии триггерного переключателя.

Чтобы снова установить состояние ламп "включено", нажмите и удерживайте нажатой кнопку  в течение нескольких секунд.

ПРИМЕЧАНИЕ: При перегреве инструмента передние лампы мигают в течение одной минуты, а затем светодиодный дисплей гаснет. В этом случае дайте инструменту остыть, прежде чем продолжить работу.

ПРИМЕЧАНИЕ: Для проверки состояния ламп нажмите на триггерный переключатель. Если передние лампы загораются при нажатии на триггерный переключатель, лампы находятся в состоянии "включено". Если передние лампы не загораются, лампы находятся в состоянии "выключено".

ПРИМЕЧАНИЕ: Для удаления пыли со стекла передних ламп используйте сухую ткань. Будьте осторожны, чтобы не поцарапать стекло передних ламп, так как это приведет к снижению освещенности.

Действие реверсивного переключателя

► **Рис.6:** 1. Рычаг реверсивного переключателя

ВНИМАНИЕ: Перед работой всегда проверяйте направление вращения.

ВНИМАНИЕ: Используйте реверсивный переключатель только после полной остановки инструмента. Изменение направления вращения до полной остановки инструмента может привести к его повреждению.

ВНИМАНИЕ: Если инструмент не используется, обязательно переведите рычаг реверсивного переключателя в нейтральное положение.

Этот инструмент оборудован реверсивным переключателем для изменения направления вращения. Нажмите на рычаг реверсивного переключателя со стороны А для вращения по часовой стрелке или со стороны В для вращения против часовой стрелки. Когда рычаг реверсивного переключателя находится в нейтральном положении, триггерный переключатель нажать нельзя.

Изменение режима применения

Что такое режим применения?



Режим применения представляет собой вариант ударов или вращения для вкручивания с заранее заданными параметрами инструмента. Выбор режима применения, подходящего для выбранной работы, позволит быстрее выполнить работу и/или обеспечить более высокое качество финишной отделки.



Этот инструмент позволяет использовать следующие режимы применения:



Сила удара

- 4 (максимальная)
- 3 (высокая)
- 2 (средняя)
- 1 (малая)

Тип помощи



- Режим “Дерево”
- Режим Т  (1)
- Режим Т  (2)
- Режим “Болт” (1) (по часовой стрелке / против часовой стрелки)
- Режим “Болт” (2) (по часовой стрелке / против часовой стрелки)
- Режим “Болт” (3) (по часовой стрелке / против часовой стрелки)

Режим применения можно изменить, нажав кнопку   или кнопку быстрого переключения режимов.

► **Рис.7:** 1. Кнопка быстрого переключения режимов 2. Кнопка  3. Кнопка 

Сохранив определенный режим применения в памяти инструмента, вы сможете переключаться в сохраненный режим одним нажатием кнопки быстрого переключения режимов (функция быстрого переключения режимов).

ПРИМЕЧАНИЕ: Если на панели не горит ни одна лампа, нажмите один раз триггерный переключатель, прежде чем нажать кнопку быстрого переключения режимов.

ПРИМЕЧАНИЕ: Вы сможете изменить режим применения только после того, как инструмент проработает около минуты. В этом случае следует один раз нажать триггерный переключатель, а затем нажать кнопку , кнопку  или кнопку быстрого переключения режимов.

ПРИМЕЧАНИЕ: Информацию о том, как сохранить режим применения, см. в пункте “Сохранение режима применения” раздела “Функция быстрого переключения режимов”.

Кнопка быстрого переключения режимов

Функция кнопки быстрого переключения режимов зависит от того, был ли сохранен режим применения в памяти инструмента.

► **Рис.8:** 1. Кнопка быстрого переключения режимов

Справочная таблица

В приведенной ниже таблице указаны функции кнопки быстрого переключения режимов.

 обозначает кнопку быстрого переключения режимов.

Кнопки и их назначение	Действие	Как проверить
 (Если функция быстрого переключения режимов ОТКЛЮЧЕНА) изменение силы удара с помощью кнопки быстрого переключения режимов	Нажать	 Передние лампы на инструменте мигнут один раз.
 (Если функция быстрого переключения режимов ВКЛЮЧЕНА) переключение в сохраненный режим применения	Нажать	 Передние лампы на инструменте мигнут один раз.

Если режим применения не сохранен

Сила удара меняется с каждым нажатием кнопки быстрого переключения режимов. При изменении силы удара нажатием кнопки быстрого переключения режимов передние лампы с обеих сторон загорятся один раз.

Если режим применения сохранен

Инструмент переключается между сохраненным режимом применения и текущим режимом применения при каждом нажатии кнопки быстрого переключения режимов. При изменении режима применения нажатием кнопки быстрого переключения режимов передние лампы с обеих сторон загорятся один раз.

ПРИМЕЧАНИЕ: Если лампы находятся в состоянии “выключено”, передние лампы не загорятся даже при изменении режима применения нажатием кнопки быстрого переключения режимов.

ПРИМЕЧАНИЕ: Информацию о том, как сохранить режим применения, см. в пункте “Сохранение режима применения” раздела “Функция быстрого переключения режимов”.







Блокировка кнопки быстрого переключения режимов

Кнопку быстрого переключения режимов можно заблокировать. После блокировки кнопки быстрого переключения режимов ее нельзя будет использовать для изменения силы удара и переключения режима применения.

Чтобы заблокировать кнопку быстрого переключения режимов, одновременно нажмите и удерживайте нажатыми кнопку быстрого переключения режимов и кнопку , пока не замигают все лампы на панели.

Чтобы разблокировать кнопку быстрого переключения режимов, повторите описанную выше процедуру.

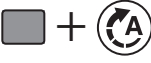
ПРИМЕЧАНИЕ: Сохранение и удаление из памяти режима применения можно выполнить, даже если кнопка быстрого переключения режимов заблокирована. После сохранения или удаления режима применения кнопка быстрого переключения режимов будет разблокирована.

Кнопки и их назначение	Действие	Как проверить
 Сохранение режима применения	Нажать и удерживать (каждую кнопку)	Пример: Сохранен режим "Дерево"  Лампа нужного режима применения мигает.
 Удаление сохраненного режима применения	Нажать и удерживать (каждую кнопку)	 Все лампы градации силы удара мигают.
 Блокировка/разблокировка кнопки быстрого переключения режимов	Нажать и удерживать (каждую кнопку)	 Все лампы на инструменте замигают.

: Лампа мигает.



Изменение силы удара

Доступны четыре настройки силы удара: 4 (максимальная), 3 (высокая), 2 (средняя) и 1 (малая).

Это позволяет выбрать подходящий режим затяжки.

Сила удара меняется с каждым нажатием кнопки  или кнопки быстрого переключения режимов.

Силу удара можно изменить в течение приблизительно одной минуты после того, как был отпущен триггерный переключатель.

ПРИМЕЧАНИЕ: Время, отведенное на изменение силы удара, можно увеличить приблизительно на одну минуту нажатием кнопки ,  или кнопки быстрого переключения режимов.

► Рис.9

Режим применения (уровень силы удара, отображающийся на панели)	Максимальное количество ударов	Назначение	Пример применения
4 (максимальная) 	4 400 мин ⁻¹ (/мин)	Затяжка с максимальной скоростью и усилием.	Вкручивание винтов в обрабатываемую поверхность, затяжка длинных винтов или болтов.
3 (высокая) 	3 600 мин ⁻¹ (/мин)	Затяжка с меньшей частотой и усилием, чем в режиме максимальной мощности (легче контролировать работу, чем при максимальной мощности).	Вкручивание винтов в обрабатываемую поверхность, затяжка болтов.
2 (средняя) 	2 600 мин ⁻¹ (/мин)	Затяжка в случаях, когда требуется высокое качество отделки.	Вкручивание винтов в отделочные панели или гипсокартонные листы.
1 (малая) 	1 100 мин ⁻¹ (/мин)	Затяжка с меньшим усилием во избежание повреждения резьбы винта.	Затяжка скользящих винтов или небольших винтов, например М6.

: Лампа горит.

ПРИМЕЧАНИЕ: Если на панели не горит ни одна лампа, нажмите один раз триггерный переключатель, прежде чем нажать кнопку  или кнопку быстрого переключения режимов.



ПРИМЕЧАНИЕ: При отключении инструмента с целью экономии заряда аккумулятора все лампы на панели гаснут. Уровень силы удара можно проверить, переведя триггерный переключатель в положение, при котором инструмент перестает работать.

Изменение типа помощи





В этом инструменте предусмотрена функция помощи, позволяющая использовать несколько удобных режимов применения для контролируемого вкручивания винтов.



Тип режима применения изменяется при каждом нажатии кнопки .

Тип помощи можно изменить в течение приблизительно одной минуты после того, как был отпущен триггерный переключатель.

ПРИМЕЧАНИЕ: Время, отведенное на изменение типа помощи, можно увеличить приблизительно на одну минуту нажатием кнопки ,  или кнопки быстрого переключения режимов.

► Рис.10

Режим применения (тип помощи, отображающийся на панели)	Максимальная частота ударов	Функция	Назначение
Режим "Дерево" * 	4 400 мин ⁻¹ (/мин)	Этот режим препятствует выпадению винта в начале его закручивания. Инструмент начинает вкручивать винт с небольшой частотой вращения. Затем начинается ударное воздействие, частота вращения увеличивается и достигает максимальной.	Затяжка длинных винтов.
Режим Т (1) * 	– (Вращение инструмента прекращается вскоре после начала ударного воздействия.)	Этот режим препятствует чрезмерному затягиванию винтов. Кроме того, он обеспечивает высокую скорость работы и качество отделки. Инструмент вкручивает винт, используя вращательное действие с высокой частотой, и останавливается вскоре после того, как начинается ударное воздействие. ПРИМЕЧАНИЕ. Момент прекращения вкручивания зависит от типа винта и материала, в который он вкручивается. Прежде чем использовать этот режим, выполните пробное вкручивание.	Вкручивание самонарезающих винтов в тонкую металлическую пластину с высоким качеством отделки.
Режим Т (2) * 	2 600 мин ⁻¹ (/мин)	Этот режим препятствует поломке и порче винтов. Кроме того, он обеспечивает высокую скорость работы и качество отделки. Инструмент вкручивает винт, используя вращательное действие с высокой частотой, и замедляет вращение, когда начинается ударное воздействие. ПРИМЕЧАНИЕ. Отпустите триггерный переключатель, как только будет закончена затяжка, во избежание перегрева инструмента.	Вкручивание самонарезающих винтов в толстую металлическую пластину с высоким качеством отделки.
Режим "Болт" 	–	По часовой стрелке Этот режим облегчает повторение операции закручивания с постоянным крутящим моментом. В этом режиме ход триггерного переключателя, необходимый для достижения максимальной частоты вращения, становится короче. Против часовой стрелки Этот режим препятствует выпадению болта. При откручивании болта с вращением инструмента против часовой стрелки инструмент автоматически останавливается или замедляется, когда будет достигнуто достаточное ослабление болта или гайки. В этом режиме ход триггерного переключателя, необходимый для достижения максимальной частоты вращения, становится короче. ПРИМЕЧАНИЕ. Момент прекращения вкручивания зависит от типа винта и материала, в который он вкручивается. Прежде чем использовать этот режим, выполните пробное вкручивание.	По часовой стрелке Защита от чрезмерного затягивания болтов. Против часовой стрелки Ослабление болтов.
Режим "Болт" (1) 	–	По часовой стрелке Инструмент останавливается автоматически, как только начинается ударное воздействие. Против часовой стрелки Сила удара – 2. Инструмент останавливается автоматически, как только прекращается ударное воздействие.	–

Режим применения (тип помощи, отображающийся на панели)	Максимальная частота ударов	Функция	Назначение
Режим "Болт" (2) 	–	По часовой стрелке Инструмент останавливается автоматически через 0,3 секунды с момента начала ударного воздействия. Против часовой стрелки Сила удара – 4. Инструмент останавливается автоматически, как только прекращается ударное воздействие.	–
Режим "Болт" (3) 	–	По часовой стрелке Инструмент останавливается автоматически через 1 секунду с момента начала ударного воздействия. Против часовой стрелки Инструмент замедляет вращение после прекращения ударного воздействия.	–

: Лампа горит.

* Если инструмент вращается против часовой стрелки, он работает с той же частотой, что и в режиме 4 (максимальная сила удара), 4 400 мин⁻¹.

ПРИМЕЧАНИЕ: Если на панели не горит ни одна лампа, нажмите один раз триггерный переключатель, прежде чем нажать кнопку .

ПРИМЕЧАНИЕ: При отключении инструмента с целью экономии заряда аккумулятора все лампы на панели гаснут. Выбранный режим применения можно проверить, переведя триггерный переключатель в положение, при котором инструмент перестает работать.

Функция быстрого переключения режимов

Что позволяет делать функция быстрого переключения режимов

Функция быстрого переключения режимов позволяет экономить время при изменении режима применения инструмента. Для перехода в нужный режим применения достаточно просто нажать кнопку быстрого переключения режимов. Это удобно при выполнении повторяющихся операций, которые требуют поочередного использования двух разных режимов применения.

ПРИМЕР Если вам нужно использовать в работе режим Т и режим максимальной силы удара, сохраните режим максимальной силы удара для функции быстрого переключения режимов. После сохранения вы сможете переключаться в режим максимальной силы удара из режима Т одним нажатием кнопки быстрого переключения режимов. Для возвращения в режим Т достаточно будет еще раз нажать кнопку быстрого переключения режимов.



Даже если инструмент работает не в режиме Т, а в каком-либо другом режиме применения, нажатие кнопки быстрого переключения режимов позволит перейти в режим максимальной силы удара. Рекомендуем сохранять часто используемый режим применения.

Вы можете использовать для функции быстрого переключения режимов один из перечисленных ниже режимов применения:

Сила удара



- 4 (максимальная)
- 3 (высокая)
- 2 (средняя)
- 1 (малая)

Тип помощи

- Режим "Дерево"
- Режим Т  (1)
- Режим Т  (2)
- Режим "Болт" (1) (по часовой стрелке / против часовой стрелки)
- Режим "Болт" (2) (по часовой стрелке / против часовой стрелки)
- Режим "Болт" (3) (по часовой стрелке / против часовой стрелки)

Сохранение режима применения

Чтобы воспользоваться функцией быстрого переключения режимов, предварительно сохраните нужный режим применения в памяти инструмента.

1. Выберите нужный режим применения кнопкой  или .
2. Одновременно нажмите и удерживайте нажатыми кнопку  и кнопку быстрого переключения режимов, пока не замигает лампа нужного режима применения.

► **Рис. 11:** 1. Кнопка быстрого переключения режимов 2. Кнопка 

ПРИМЕЧАНИЕ: Чтобы заменить текущий режим применения новым, выполните описанную выше процедуру.

Использование функции быстрого переключения режимов

Если инструмент работает в несохраненном режиме, нажмите кнопку быстрого переключения режимов, чтобы перейти в сохраненный режим применения. Инструмент переключается между сохраненным режимом применения и последним использованным режимом применения при каждом нажатии кнопки быстрого переключения режимов. При переключении в сохраненный режим применения передние лампы с обеих сторон загорятся один раз.









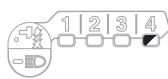
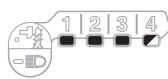
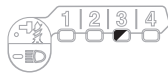
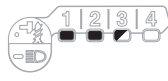
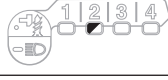
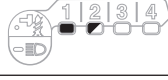

При использовании сохраненного режима применения мигает лампа сохраненного режима применения.

Очистка функции быстрого переключения режимов

Одновременно нажмите и удерживайте нажатыми кнопку  и кнопку , пока не замигают все лампы силы удара.

ПРИМЕЧАНИЕ: После очистки функции быстрого переключения режимов кнопка быстрого переключения режимов используется для изменения силы удара.

Схема работы индикатора

Режим применения	При сохранении режима применения	При включении сохраненного режима применения
4 (максимальная)		
3 (высокая)		
2 (средняя)		
1 (малая)		
Режим "Дерево"		
Режим Т (1)		
Режим Т (2)		
Режим "Болт" (1)		

Режим применения	При сохранении режима применения	При включении сохраненного режима применения
Режим "Болт" (2)		
Режим "Болт" (3)		

- : Лампа горит.
- : Лампа мигает.

СБОРКА

ВНИМАНИЕ: Перед проведением каких-либо работ с инструментом обязательно убедитесь, что инструмент отключен, а блок аккумулятора снят.

Установка или снятие насадки для отвертки/гнездовой биты

► Рис.12

Используйте только насадки для отвертки или гнездовые биты с хвостовиком, указанным на рисунке. Не используйте насадки для отвертки или гнездовые биты других типов.

Для инструмента с небольшим углублением под насадку

A=12 мм B=9 мм	Используйте только указанные типы насадки для отвертки. Выполните процедуру 1. (Примечание) Переходник не нужен.
-------------------	--

Для инструмента с большим углублением под насадку

A=17 мм B=14 мм	Для установки насадок данных типов выполните процедуру (1).
A=12 мм B=9 мм	Для установки насадок данных типов выполните процедуру (2). (Примечание) Для установки насадки необходим переходник.

Процедура 1

Для инструмента без быстроразъемной втулки

► Рис.13: 1. Насадка для отвертки 2. Муфта

Для установки насадки сдвиньте муфту по стрелке и вставьте насадку в муфту до упора.

Затем отпустите муфту, чтобы зафиксировать насадку.

Для инструмента с быстроразъемной втулкой

Для установки насадки для отвертки вставьте ее во втулку до упора.

Процедура 2

В дополнение к процедуре 1 установите переходник в муфту заостренной стороной внутрь.

► Рис.14: 1. Насадка для отвертки 2. Переходник 3. Муфта

Для снятия насадки потяните муфту в направлении, указанном стрелкой, и вытяните насадку.

ПРИМЕЧАНИЕ: Если не вставить насадку в муфту достаточно глубоко, муфта не вернется в первоначальное положение и насадка не будет закреплена. В таком случае попытайтесь повторно вставить насадку в соответствии с инструкциями выше.

ПРИМЕЧАНИЕ: Если вставить насадку для отвертки затруднительно, потяните за муфту и вставьте ее в муфту до упора.

ПРИМЕЧАНИЕ: После установки насадки для отвертки проверьте надежность ее фиксации. Если насадка выходит из держателя, не используйте ее.

Установка крючка

ВНИМАНИЕ: При установке крючка надежно фиксируйте его винтом. В противном случае крючок может отсоединиться от инструмента, что может привести к травме.

► Рис.15: 1. Паз 2. Крючок 3. Винт

Крючок удобен для временного подвешивания инструмента. Он может быть установлен с любой стороны инструмента. Для установки крючка вставьте его в паз в корпусе инструмента с одной из сторон и закрепите при помощи винта. Чтобы снять крючок, необходимо сначала отвернуть винт.

ЭКСПЛУАТАЦИЯ

► Рис.16

Соответствующий крутящий момент затяжки может отличаться в зависимости от типа или размера винта/болта, материала закрепляемой рабочей детали и т. д. Соотношение между крутящим моментом затяжки и временем затяжки показано на рисунках.

Соответствующий крутящий момент затяжки стандартного болта

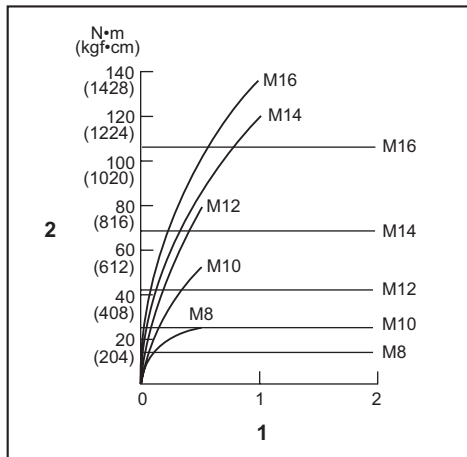

1. Время затяжки (с) 2. Момент затяжки

Соответствующий крутящий момент затяжки высокопрочного болта

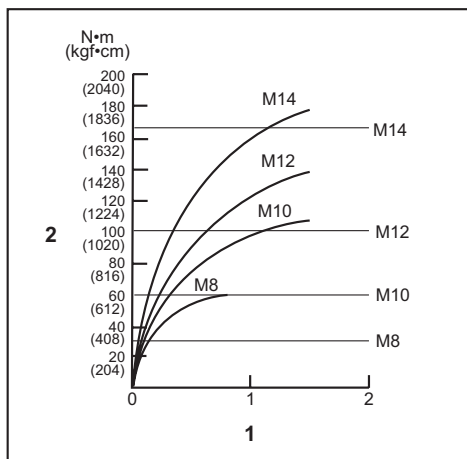

1. Время затяжки (с) 2. Момент затяжки

Крепко возьмитесь за инструмент и вставьте острие насадки для отвертки в головку винта. Надавите на инструмент в такой степени, чтобы насадка не соскользнула с винта, и включите инструмент для начала работы.

ПРИМЕЧАНИЕ: Если для продолжения работы вы используете запасной аккумулятор, перед включением инструмента выждите не менее 15 минут.

ПРИМЕЧАНИЕ: Пользуйтесь насадкой, подходящей для винта или головки, с которыми вы будете работать.

ПРИМЕЧАНИЕ: При затяжке винтов M8 или меньше тщательно выбирайте силу удара нажатием на триггерный переключатель, чтобы не повредить винт.

ПРИМЕЧАНИЕ: Держите инструмент прямо по отношению к винту.

ПРИМЕЧАНИЕ: Если сила удара слишком велика или затяжка винта происходит дольше, чем указано на рисунках, винт или насадка для отвертки могут быть перегружены, повреждены и т. д. Перед началом работы обязательно выполняйте пробную операцию, чтобы определить соответствующее время затяжки винта.

Крутящий момент затяжки зависит от множества различных факторов, включая следующее. После затяжки обязательно проверьте крутящий момент с помощью динамометрического ключа.

1. Если блок аккумулятора разряжен почти полностью, напряжение упадет, а крутящий момент затяжки уменьшится.
2. Насадка для отвертки или гнездовая бита. Использование насадки или гнездовой биты неправильного размера приведет к уменьшению крутящего момента затяжки.
3. Болт
 - Даже несмотря на то, что коэффициент крутящего момента и класс болта одинаковы, соответствующий крутящий момент затяжки будет различным в зависимости от диаметра болта.
 - Даже несмотря на то, что диаметры болтов одинаковы, соответствующий крутящий момент затяжки будет различным в зависимости от коэффициента крутящего момента, класса и длины болта.
4. Способ удержания инструмента или материала в положении крепления повлияет на крутящий момент.
5. Эксплуатация инструмента на низкой скорости приведет к уменьшению крутящего момента затяжки.

ОБСЛУЖИВАНИЕ

⚠ ВНИМАНИЕ: Перед проведением проверки или работ по техобслуживанию всегда проверяйте, что инструмент выключен, а блок аккумуляторов снят.

ПРИМЕЧАНИЕ: Запрещается использовать бензин, растворители, спирт и другие подобные жидкости. Это может привести к обесцвечиванию, деформации и трещинам.

Для обеспечения БЕЗОПАСНОСТИ и НАДЕЖНОСТИ оборудования ремонт, любое другое техобслуживание или регулировку необходимо производить в уполномоченных сервис-центрах Makita или сервис-центрах предприятия с использованием только сменных частей производства Makita.

ДОПОЛНИТЕЛЬНЫЕ ПРИНАДЛЕЖНОСТИ

⚠ ВНИМАНИЕ: Данные принадлежности или приспособления рекомендуются для использования с инструментом Makita, указанным в настоящем руководстве. Использование других принадлежностей или приспособлений может привести к получению травмы. Используйте принадлежность или приспособление только по указанному назначению.

Если вам необходимо содействие в получении дополнительной информации по этим принадлежностям, свяжитесь с вашим сервис-центром Makita.

- Насадки для отвертки
- Гнездовые биты
- Крючок
- Крючок инструмента
- Пластмассовый чемодан для переноски
- Оригинальный аккумулятор и зарядное устройство Makita

ПРИМЕЧАНИЕ: Некоторые элементы списка могут входить в комплект инструмента в качестве стандартных приспособлений. Они могут отличаться в зависимости от страны.

Makita Europe N.V. Jan-Baptist Vinkstraat 2,
3070 Kortenberg, Belgium

Makita Corporation 3-11-8, Sumiyoshi-cho,
Anjo, Aichi 446-8502 Japan

www.makita.com

885769-966
EN, SL, SQ, BG,
HR, MK, SR, RO,
UK, RU
20191018