

Инструкция по эксплуатации

SUZUI[®]
Professionalism Makes Work Easier

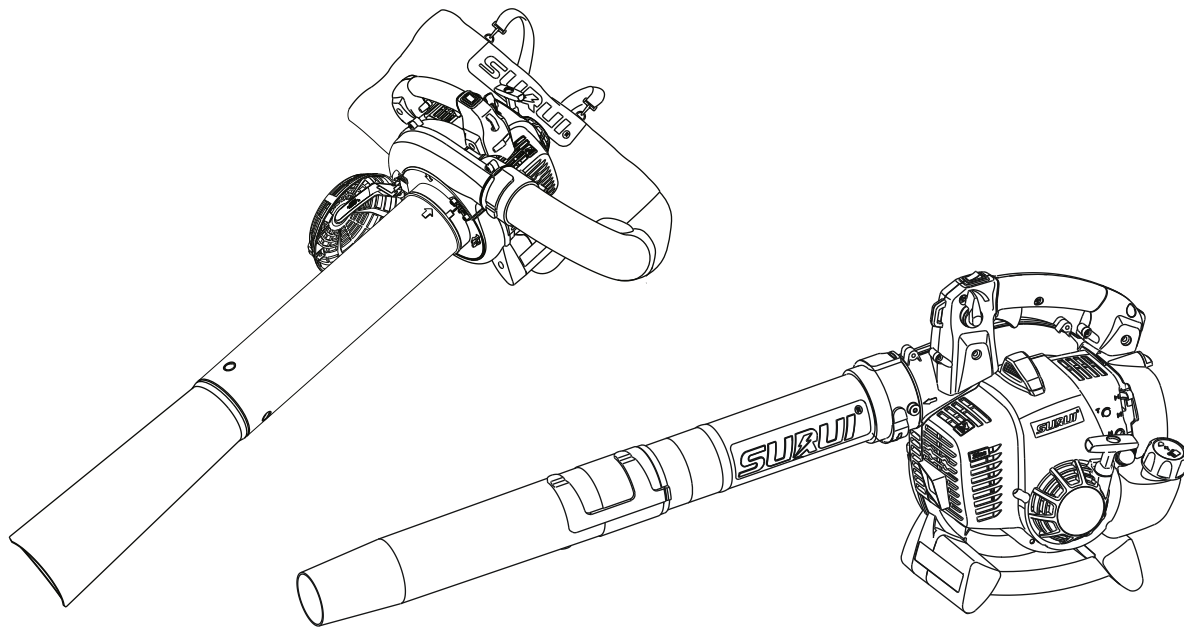

ВОЗДУХОДУВНОЕ УСТРОЙСТВО EB300



Содержание

Уважаемый покупатель, большое спасибо, что Вы решили приобрести

высококачественное изделие фирмы SuRui power.

SuRui power - производитель профессиональных садовых инструментов.

Наша компания придерживается концепции – Professionalism Makes Work Easier (Профессионализм облегчает работу).

Данное изделие было изготовлено с применением передовых технологий

производства, а также с учетом всех необходимых мер по обеспечению

качества. Мы стараемся делать все возможное, чтобы Вы были довольны

данным агрегатом и могли беспрепятственно работать с ним.

Мы верим, что наша высококачественная продукция облегчит вашу работу.

При возникновении вопросов относительно Вашего агрегата, просим вас

обратиться, к Вашему дилеру или в авторизованный сервисный центр.

Желаем вам приятного использования.

1.Указания по технике безопасности и технике работы.....	1
2.Внешний вид и устройство.....	4
3.Технические характеристики.....	5
4.Эксплуатация.....	5
5.Техническое обслуживание.....	11
6.Хранение инструмента.....	14
7.Комплектация.....	14
8.Переработка отходов.....	14

1. Указания по технике безопасности и технике работы

В руководстве есть следующие знаки, и их значение заключается в следующем:

1. Все символы на картинках, которые нанесены на устройство, объясняются в данной инструкции по эксплуатации.

В зависимости от устройства и оснащения на устройстве могут быть нанесены следующие картинки-символы.



Предупреждение

Предупреждение об опасности несчастного случая и травмы для людей, а также тяжёлого материального ущерба.



Осторожно

Предупреждение о возможности повреждения устройства либо отдельных комплектующих.

2. Техническая разработка

Компания SuRui постоянно работает над совершенствованием всех инструментов и устройств; поэтому права на все изменения комплектации поставки по форме, технике и оборудованию мы должны оставить за собой.

Поэтому относительно указаний и рисунков данной инструкции по эксплуатации не могут быть предъявлены никакие претензии.



Предупреждение:

Перед первичным вводом в эксплуатацию внимательно ознакомьтесь с инструкцией по эксплуатации, хранить ее в надёжном месте для последующего пользования. Несоблюдение инструкции по эксплуатации может оказаться опасным для жизни.

Расшифровка обозначений



Топливный бак; топливная смесь из бензина и моторного масла



Приведение в действие ручного топливного насоса



Предупреждение об опасности несчастного случая и травмы для людей а также тяжёлого материального ущерба.



Перед первичным вводом в эксплуатацию внимательно ознакомьтесь с инструкцией по эксплуатации, хранить ее в надёжном месте для последующего пользования. Несоблюдение инструкции по эксплуатации (руководства) может оказаться опасным для жизни



Во избежание травмирования глаз, пожалуйста, наденьте защитные очки и маску и убедитесь, что они плотно прилегают к лицу. Кроме того, пожалуйста, наденьте на уши защитные средства, такие как беруши или наушники. При работе в опасных местах, где могут упасть предметы, надевайте защитную каску, чтобы избежать травмы головы.

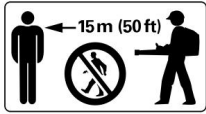

Режущие части могут цепляться за какие-либо предметы и выбрасывать их на большое расстояние, тем самым причинить травму. Не допускайте посторонних в вашу рабочую зону в радиусе 15 метров. Крупные предметы, также стоит держать на безопасном расстоянии (например: автомобиля или окна) более 15 метров.



Проверьте рабочую зону. Камни, металлические предметы или другие твердые вещи могут быть отброшены более чем на 15 метров и привести к травмам. Также сломанные режущие детали могут привести к финансовым потерям



Во избежание ожогов, пожалуйста, не прикасайтесь к горячим деталям, включая корпус редуктора.



Пригодно для вторичной переработки



Во время работы двигателя образуется токсичный газ, который является бесцветным, безвкусным и невидимым. Не запускайте двигатель в помещении или в местах с плохой вентиляцией, даже если он оснащен каталитическими нейтрализаторами.

2. Пункты, на которые следует обратить внимание

① Работая с инструментом люди должны быть отдохнувшими, здоровыми и в хорошем физическом состоянии. Тот, кому по состоянию здоровья не рекомендуются нагрузки, должен обратиться за советом к врачу, может ли он работать с инструментом. Только для людей с имплантированным кардиостимулятором: система зажигания данного инструмента генерирует очень незначительное электромагнитное поле. Влияние электромагнитного поля на отдельные типы кардиостимуляторов не удается исключить полностью. Во избежание риска для здоровья компания SuRui рекомендует обратиться за консультацией к лечащему врачу и изготовителю кардиостимулятора.



② Работа с инструментом после употребления алкоголя, лекарств, снижающих способность реагирования, или наркотиков не разрешается.



③ Одежда должна быть практичной и не мешать при работе. Рекомендуется плотно прилегающая одежда с **прокладкой для защиты от порезов** – не рабочий халат.



Не носить одежду, которая может зацепиться за дерево, кустарник или подвижные детали мотопилы. А также не носить шарф, галстук и какие-либо украшения. Длинные волосы подвязать и закрепить (головной платок, шапка, каска и т.п.).



Носите защитную обувь с нескользящей подошвой со стальными носками. Только при использовании нейлоновой головки для стрижки травы пользователь может сменить защитную обувь на обычную с нескользящей подошвой.

- ④ Несовершеннолетние не могут пользоваться инструментом
- ⑤ Дети, животные и посторонние должны находиться на расстоянии.
- ⑥ Во избежание какой-либо опасности для посторонних, пожалуйста, заглушите инструмент, когда вы закончите работу.
- ⑦ Пользователь несет ответственность за несчастные случаи или опасности, угрожающие другим людям либо их имуществу.
- ⑧ Инструмент разрешается передавать или давать напрокат только тем лицам, которые обучены обращению с ним, всегда предоставляйте инструкцию.
- ⑨ Соблюдайте местные правила техники безопасности, например, правила профсоюзов, социальных класс, органов по охране труда и других учреждений.
- ⑩ Применение инструментов, вырабатывающих сильный шум, может быть по времени ограничено как национальными, так и местными предписаниями.
- ⑪ Во избежание несчастных случаев и повреждений инструмента не используйте его не по назначению. Используйте только те режущие детали, которые разрешены SuRui, или те, которые имеют те же технические характеристики, если у вас есть какие-либо сомнения, пожалуйста, проконсультируйтесь с нашими дилерами. Используйте только высококачественные ножи и принадлежности.
- ⑫ Не пытайтесь вносить изменения в инструмент. SuRui не несет ответственности за телесные повреждения или финансовые потери, вызванные использованием деталей без разрешения.
- ⑬ Не очищайте инструмент с помощью мойки высокого давления сильный поток воды может повредить запасные части инструмента

3. Предназначение

Воздуходувное устройство предназначено для сдувания (удаления) листвы, травы, бумаги и подобного мусора. При использовании комплекта для всасывания ABV300 (поставляется отдельно) воздуходувное устройство рассчитано также на всасывание листьев и других лёгких, подвижных и негорючих отходов. Не продувать и не всасывать опасные для здоровья материалы. Запрещается использовать данное изделие для каких-либо других целей.

Пользователь несет ответственность за все травмы третьих лиц и ущерб их имуществу. Эксплуатировать воздуходувку следует только в исправном состоянии, предусмотренном и обеспеченным изготовителем.

Произвольные изменения воздуходувного устройства исключают любую ответственность изготовителя за причиненные травмы и/или ущерб.



Предупреждение



Наденьте сверхпрочные перчатки, изготовленные из прочного материала (например, кожи)



Не засовывайте руки внутрь крыльчатки, когда она вращается, заглушите двигатель, прежде чем открывать крышку вентилятора, если вакуумная труба не собрана.

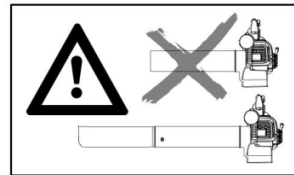

Во избежании травм, пожалуйста, используйте лезвия только после правильной сборки вакуумной трубки и мешка для сбора.

Не пытайтесь помещать какие-либо предметы в вентилятор через крышку или патрубков, так они могут вылететь из вентилятора на очень высокой скорости, пользователь легко может получить травму.

Если работа инструмента изменилась (например, внезапно значительно усилилась вибрация или резко снизилась скорость работы), остановите бензоприбор, проверьте его и устраните неполадки.

Если лезвия испытывают сильную нагрузку (например, сильный удар или падение) необходимо проверить инструмент и

убедиться, что проблем нет, а затем начать или продолжить работу.

2. Внешний вид и устройство

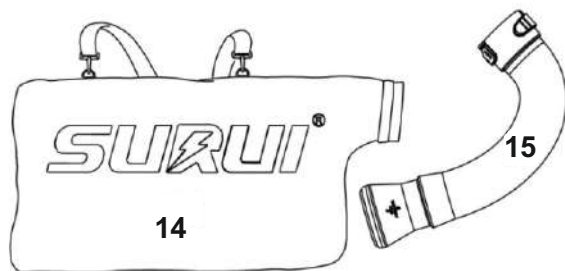
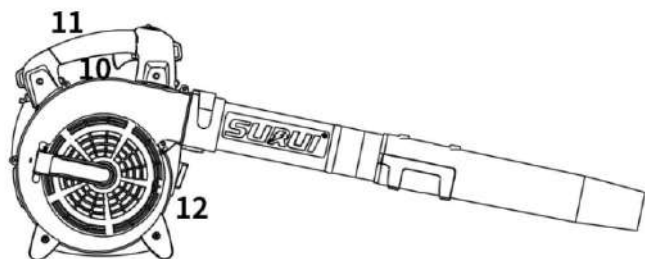
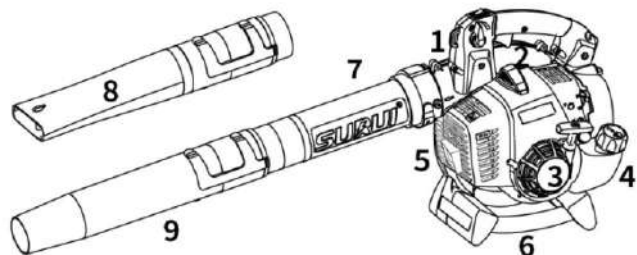

1. Пусковой механизм с фиксированной скоростью
2. Колпачок свечи сжигания
3. Стартер в сборе
4. Топливный бак
5. Глушитель
6. Рукоятка
7. Нагнетательная труба
8. Плоская насадка
9. Круглая насадка
10. Курок газа
11. Рукоятка управления
12. Защитная решетка
13. Всасывающая труба (поставляется отдельно)
14. Мешок для сбора(поставляется отдельно)
15. Переходное колено (поставляется отдельно)

3. Технические характеристики

Двигатель

Одноцилиндровый 2-тактный двигатель

Перемещение:	27,6 cc
Диаметр цилиндра:	34 мм
Ход поршня:	37 мм
Стандартная мощность на холостом ходу:	0,8 кВт
Частота вращения на холостом ходу:	3000- 3500 об/мин

Система зажигания

Модуль зажигания с электронным управлением

Свеча зажигания CMR7H

Вес: 4.5 кг
5.7 кг

Топливная система

Мембранный карбюратор со встроенным топливным насосом

Объем топливного бака: 500 мл

Соотношение топливной смеси: 1:50

Используйте масла для 2-тактных двигателей воздушного охлаждения. Рекомендуем использовать масло STIHL. При использовании других производителей масла соотношение смешивания топлива смотрите на упаковке.

Примеры:

Количество бензина	Масло STIHL для 2-тактных двигателей 1:50	
л	л	(мл)
1	0,02	(20)
5	0,10	(100)
10	0,20	(200)
15	0,30	(300)
20	0,40	(400)
25	0,50	(500)

Габариты

Длина воздуходува:	978 мм
Размер упаковки:	430x280x375мм (Длина x ширина x высота)

Производительность обдува

Круглая насадка:	65 м/с
Плоская насадка:	74 м/с

Поток воздуха

Круглая насадка:	752 м ³ /ч
Плоская насадка:	614 м ³ /ч

Максимальный расход воздуха (без насадок)

817 м³/ч

Уровень выбросов

Инструмент тестируется по стандартному процессу в лаборатории, и уровень выбросов соответствует требованиям, при любых способах модификации двигателя, вызывающих неисправный уровень выбросов, сертификаты немедленно становятся недействительными

4. Эксплуатация

1. Сборка воздуходувной трубы

Сборка верхней воздуходувной трубы

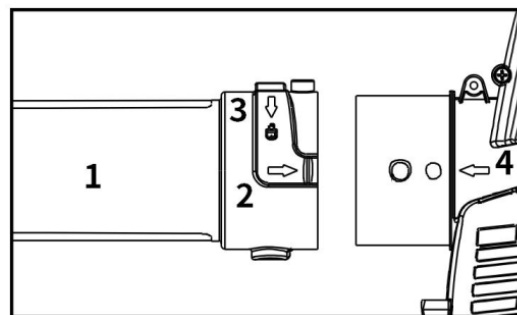

Совместите стрелку (2) на нагнетательной трубе (1) и стрелку (4) на корпусе воздуходувного устройства. Вставьте нагнетательную трубу в корпус воздуходувного устройства и поверните трубу по направлению стрелки (3) до упора.

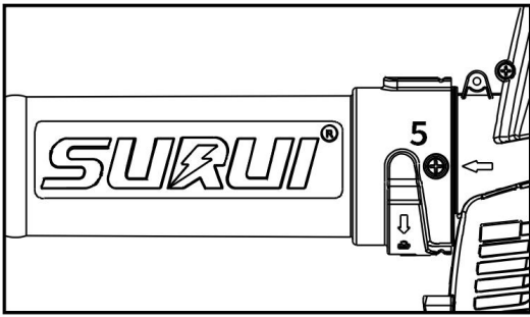

После сборки нагнетательной трубы закрутите винт (5) с помощью отвертки.

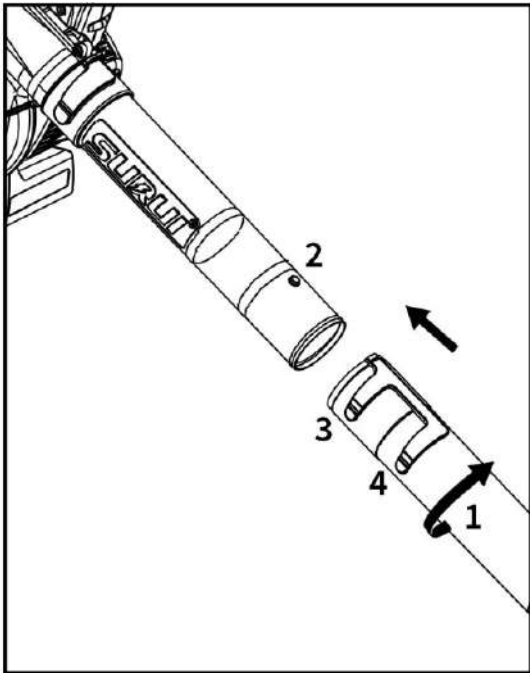

Совместите выступ (2) на нагнетательной трубе по стрелке и установите ее на место (4) насадки нагнетательной трубы, поверните насадку нагнетательной трубы по направлению стрелки (1) зафиксируйте ее.



Предупреждение

Направление разборки трубы противоположно направлению сборки

Способ подключения нижней воздуходувной трубы такой же, как указано ранее.

2. Сборка комплекта для всасывания (поставляется отдельно)

Установка переходного колена

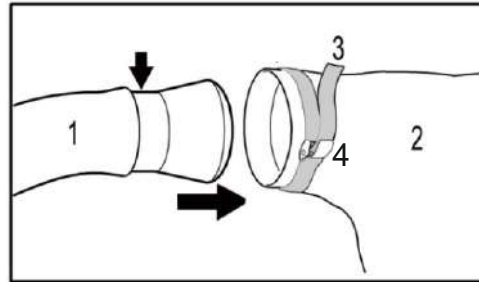

Вставьте переходное колено (1) в мешок сбора мусора (2).

Затяните прочно ленту (3) на мешке для сбора мусора и прижмите планку (4).

Убедитесь, что молния на мешке для мусора хорошо застегнута.

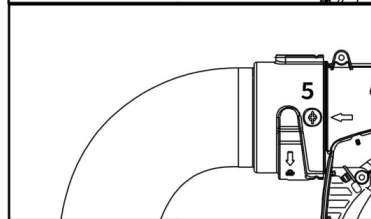
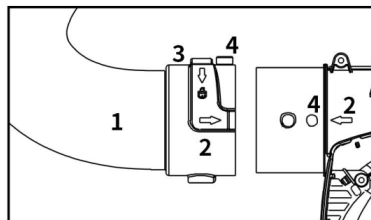

Совместите стрелку (2) переходного колена (1) и стрелку (2) на корпусе воздухоудувного устройства.

Вставьте переходное колено в корпус воздухоудувного устройства и поверните колено по направлению стрелки (3) до упора, пока выступ (4) переходного колена (1) и выступ (4) на корпусе воздухоудувного устройства не совпадут.

Закрутите винт (5) с помощью отвертки.

Сборка верхней и нижней частей переходного колена

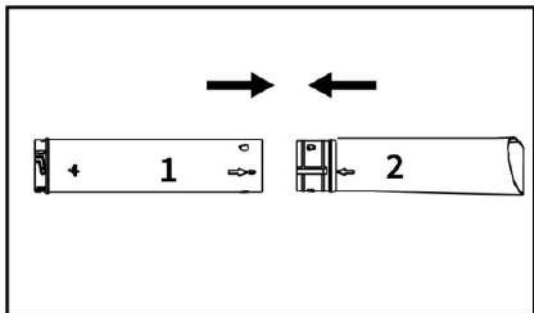

Совместите стрелки на верхней (1) и нижней (2) частях переходного колена и вставьте их друг в друга.

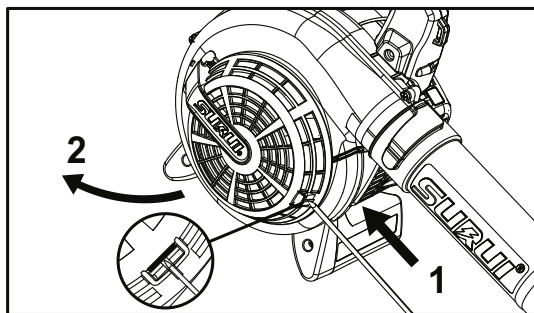

Вставьте отвертку в гнездо (1), и нажмите на нее так, чтобы защелка защитной решетки открылась, затем откройте защитную решетку (2).

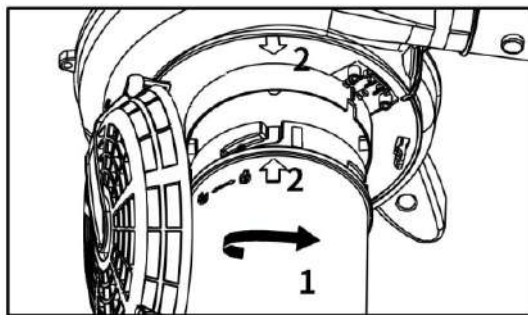

Совместите стрелку (2) переходного колена (1) и стрелку (2) на корпусе воздухоудувного устройства, вставьте колено в корпус по направлению стрелки (2) и поверните до упора.



Предупреждение

Заглушите двигатель, перед установкой и снятием переходного колена.

3. Заправка топлива

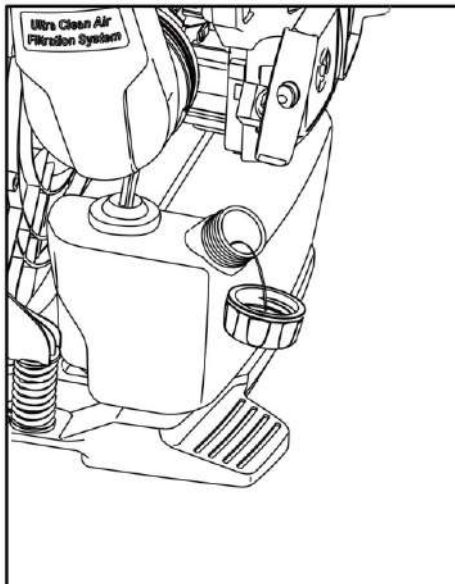

Перед заправкой протрите крышку топливного бака и близлежащие участки, чтобы предотвратить попадание грязи в топливный бак.

При добавлении топливной смеси следите за тем, чтобы топливная смесь не вылилась за края бензобака.

Затяните крышку топливного бака.



Предупреждение



При добавлении топлива запрещается курить и разводить огонь

Замена топливного фильтра

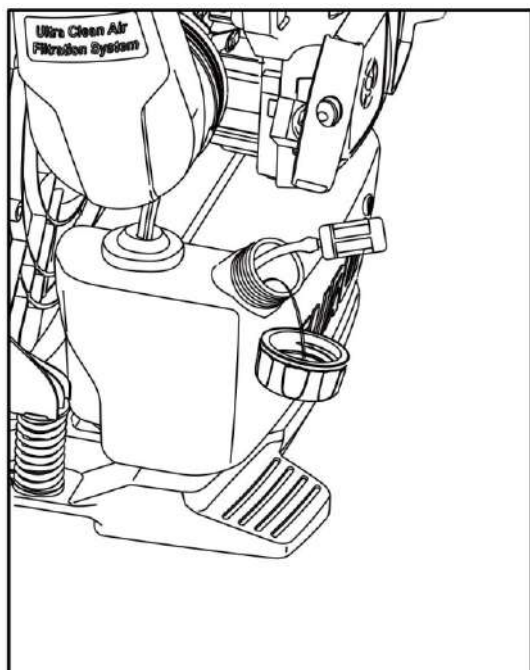

Необходимо ежегодно менять топливный фильтр. Опустошите топливный бак, достаньте топливный фильтр крючком, и снимите его с бензошланга.

Установите новый топливный фильтр на бензошланг. и поместите его обратно в топливный бак.

4. Запуск холодного двигателя

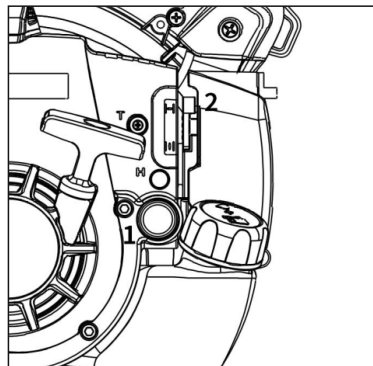

Нажмите на ручной топливный насос (1) не менее 10 раз (заполните ручной топливный насос топливом).

Переведите рычаг воздушной заслонки (2) в закрытое положение.

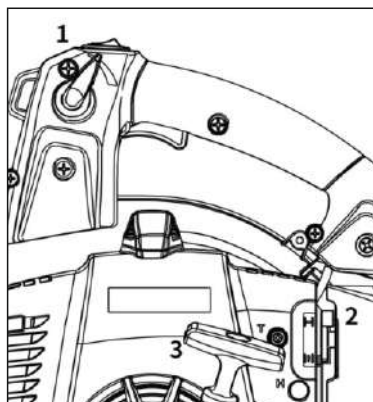

Нажмите рычаг газа и переведите рычаг управления дроссельной заслонкой (1) в положение 3 на весь ход.

Тяните за стартер (3) до тех пор (5-6 раз) пока двигатель не произойдет первый запуск двигателя, он заведется и заглохнет.

Переведите рычаг воздушной заслонки (2) в закрытое положение и продолжайте тянуть за стартер (3) до тех пор пока двигатель не заведется.

Отрегулируйте рычаг управления дроссельной заслонкой (4) до требуемой скорости вращения

5. Запуск горячего двигателя

При горячем запуске двигателя:

Нажмите на ручной топливный насос (1) не менее 10 раз, переведите рычаг воздушной заслонки (2) в открытое положение.

Тяните за стартер (3) до тех пор, пока двигатель не запустится.

Установите рычаг управления дроссельной заслонки (4) на нужную скорость.



Осторожно

При запуске горячего двигателя нельзя протягивать стартер более 6 раз. Слишком большое количество пусков может привести к избыточному наполнению цилиндра топливной смесью, которая заливает свечу зажигания. В этом случае двигатель не запустится.

В подобной ситуации необходимо произвести следующие действия. Выкрутить свечу зажигания, – см. "Свеча зажигания". Просушить свечу зажигания. Несколько раз протянуть устройство запуска – для вентиляции камеры сгорания. Закрутить свечу зажигания – см. "Свеча зажигания" Рычаг воздушной заслонки установить в открытое положение – в том числе и при холодном двигателе. Снова запустить двигатель.



Осторожно

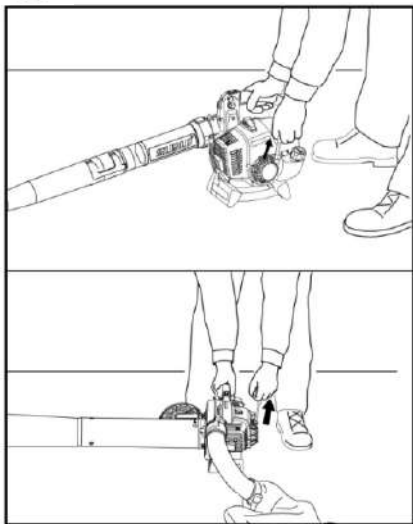

При запуске установите инструмент в устойчивое положение

Займите надежное положение.

Плотно прижмите инструмент к земле, левой рукой возьмитесь за рукоятку стартера.

Медленно до первого ощутимого упора вытянуть пусковую рукоятку – а затем резко протянуть ее – трос не вытаскивать до конца – опасность разрыва! Пусковую рукоятку не следует резко отпускать – отводить назад медленно, против направления вытягивания, чтобы пусковой тросик правильно намотался

6. Использование

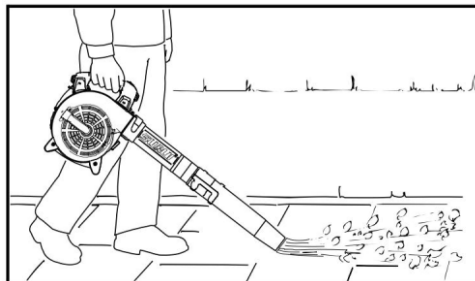

Воздуходувное устройство сконструировано для управления одной рукой. Оно должно переноситься оператором за рукоятку управления в правой руке. Агрегат следует крепко держать в руке. При раздувании на открытых участках и в садах необходимо соблюдать осторожность, чтобы не поранить мелких животных. Работать следует, медленно продвигаясь вперед – постоянно контролируя направление нагнетательной трубы – не двигаться назад, чтобы не споткнуться!



Всасывающий измельчитель сконструирован для обслуживания двумя руками. При работе он должен удерживаться оператором правой рукой за рукоятку управления, а левой рукой за рукоятку корпуса. Подвесной ремень мешка для сбора мусора следует надевать на левое плечо- не перекрещивать, чтобы в аварийной ситуации инструмент вместе с мешком можно было быстро снять.

7. Остановка двигателя

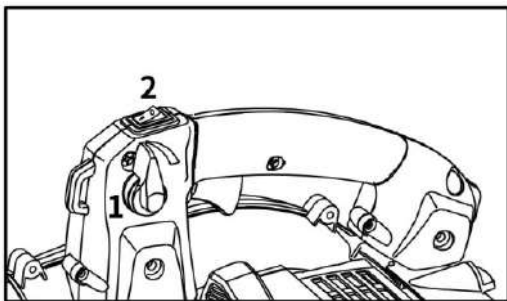

Переведите рычаг дроссельной заслонки (1) на холостой ход, нажмите на выключатель (2), двигатель заглохнет.



Предупреждение

После окончания работ поставьте машину в горизонтальное положение, во избежание возгорания не ставьте машину вблизи легко воспламеняющихся предметов (таких как древесная стружка, кора, топливо)

7.Решение некоторых распространенных проблем

Проблема	Проверка	Состояние	Причина	Решение	
Двигатель глохнет, запускается с трудом или не запускается	Топливо в карбюраторе	Топливо не поступает в карбюратор	Топливный фильтр забит	Очистите или замените	
			Подача топлива заблокирована	Очистите или замените	
			Карбюратор	Обратитесь за рекомендацией к дилеру	
	Топливо в цилиндре	Топливо не поступает в цилиндр	В выхлопе присутствует топливо	Карбюратор	Обратитесь за рекомендацией к дилеру
				Переобогащенная топливная смесь	Откройте дроссельную заслонку
	Искра на электродах свечи зажигания	Нет искры	Нет искры		Очистите или замените воздушный фильтр
Выключатель в положении «О»				Установите выключатель в положение ON (рабочее)	
Проблема с модулем зажигания				Обратитесь за рекомендацией к дилеру	
Искра на свече зажигания	Искра на свече зажигания	Нет искры	Выключатель заблокирован	Обратитесь за рекомендацией к дилеру	
			Неправильное расстояние между электродами	Отрегулируйте зазор до 0,6-0,7 мм	
			Электроды загрязнены	Очистите или замените	
			Электроды залиты топливом	Очистите или замените	
Двигатель прокручивается, но глохнет или неустойчиво набирает обороты	Воздушный фильтр	Загрязненный воздушный фильтр	Естественный износ	Очистите или замените	
	Топливный фильтр	Загрязненный топливный фильтр	Грязь или осадок в топливе	Замените	
	Свеча зажигания	Грязная или изношенная свеча зажигания	Естественный износ	Очистите, отрегулируйте или замените	
Двигатель не включается	N/A	N/A	Внутренняя проблема двигателя	Обратитесь за рекомендацией к дилеру	

5. Техническое обслуживание продукта

Пользователи данного устройства могут осуществлять только те работы по техническому обслуживанию и уходу, которые описаны в данной инструкции по эксплуатации. Остальные виды ремонтных работ могут осуществлять только специализированные дилеры и авторизованные сервисные центры.

Внимание

Во избежание травм перед любым техническим обслуживанием или чисткой, двигатель должен быть

1. Очистите воздушный фильтр

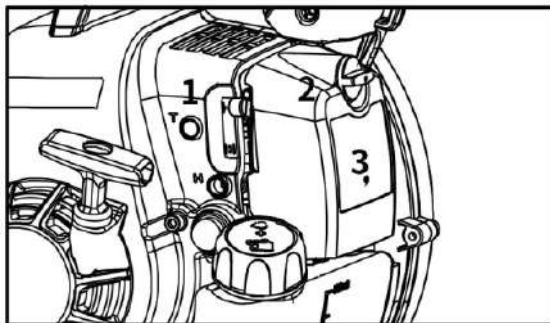

Переведите рычаг воздушной заслонки (1) в положение «Закрыто»

Открутите ручку (2) и снимите крышку воздушного фильтра (3).

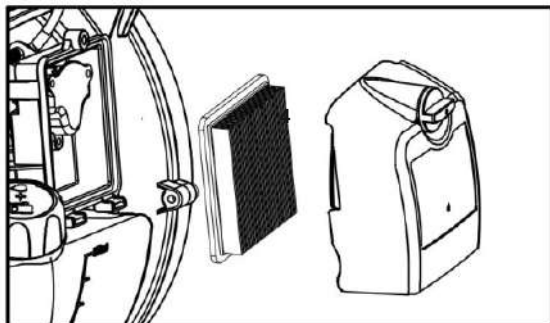

Очистите воздушный фильтр (4), с помощью сжатого воздуха

Если воздушный фильтр поврежден или не очищается, необходимо его заменить.

Установите воздушный фильтр на место после очистки.

Осторожно

Во избежание травм, двигатель должен быть заглушен перед любым техническим обслуживанием или чисткой. Очистите воздушный фильтр (4), с помощью сжатого воздуха, меняйте их вовремя

Если воздушный фильтр поврежден или не очищается, необходимо его заменить.

Данные относятся к нормальным условиям эксплуатации. В сложных условиях (сильное скопление пыли и т.д.) и более длительной ежедневной работе указанные интервалы следует соответственно сократить.		перед началом работы	по окончании работы или ежедневно	после каждой заправки бака	еженедельно	ежемесячно	раз в год	при неполадке	при повреждении	при необходимости
агрегат в целом	Визуальная проверка (состояние, износ, герметичность)	x		x						
	Почистить		x							
Рукоятка управления	проверка работоспособности	x		x						
Воздушный фильтр	Почистить							x		x
	заменить								x	x
Ручной топливный насос (если имеется)	Проверить	X								
	Ремонт специализированным дилером ¹⁾								X	
Фильтр в топливном баке	Проверить							x		
	Заменить фильтр						x		x	x
Топливный бак	Почистить							x		x
Карбюратор	Проверка холостого хода	x		x						
	Дополнительная регулировка холостого хода									x
Свеча зажигания	Регулировка зазора между электродами							x		
	Замена после 100 часов работы									

Данные относятся к нормальным условиям эксплуатации. В сложных условиях (сильное скопление пыли и т.д.) и более длительной ежедневной работе указанные интервалы следует соответственно сократить.		перед началом работы	по окончании работы или ежедневно	после каждой заправки бака	еженедельно	ежемесячно	раз в год	при неполадке	при повреждении	при необходимости
Всасывающие отверстия для охлаждающего воздуха	Почистить									x
Доступные болты и гайки (кроме регулировочных болтов)	Затянуть									x
Антивибрационные элементы	Проверить	x						x		x
	Замена должна производиться специализированным дилером ¹⁾								x	
Наклейка с предупреждением по технике безопасности	Заменить								x	

¹⁾ Компания SURUI рекомендует специализированного дилера SURUI

2. Свеча зажигания

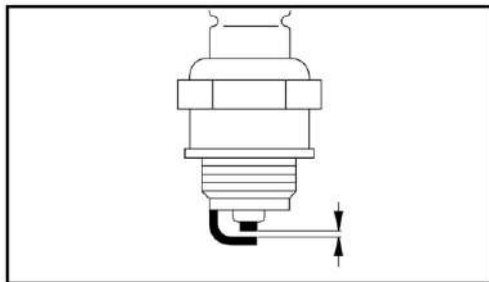

Очистите загрязненную свечу зажигания
Проверьте зазор между электродами, нормальный диапазон составляет 0,6-0,7 мм, зазор необходимо отрегулировать, если он не находится в пределах нормы.
Исключите проблемы, вызванные загрязнением свечей зажигания

Возможные причины:

Масла в топливной смеси слишком много

Загрязнен воздушный фильтр

Плохие условия эксплуатации

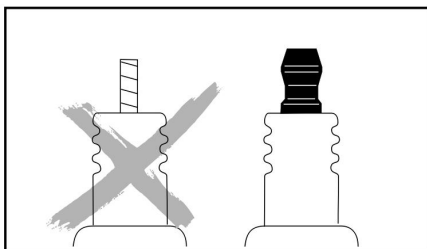

Ослабленная или отсутствующая соединительная гайка может привести к возгоранию .

Возможно возникновение пожара или взрыва, если инструмент эксплуатируется в легковоспламеняющихся и взрывоопасных местах.

6. Хранение инструмента

При перерыве в работе более 3 месяцев:

Слейте топливо в хорошо проветриваемом помещении и очистите инструмент.

Остановите двигатель до того, как карбюратор станет сухим, чтобы избежать слипания мембраны.

Разборка режущих частей. очистка, проверка и техническое обслуживание. Смазывание металлической режущей части защитным маслом.

Полностью очистите машину.

Очистите воздушный фильтр.

Поставьте инструмент в сухое и безопасное место, не подпускайте к нему детей или других посторонних людей.

Не пользуйтесь инструментом, пока он полностью не высохнет.

7. Комплектация

Номер	Наименование	Кол-во
1	Воздуходувное устройство	1
2	Нагнетательная труба	1
3	Круглая насадка	1
4	Плоская насадка	1
5	Набор инструментов	1
6	Инструкция по эксплуатации	1
7	Емкость для топливной смеси	1
8	Коробка	1

8. Переработка отходов

Пожалуйста, соблюдайте местные законы об обращении с отходами

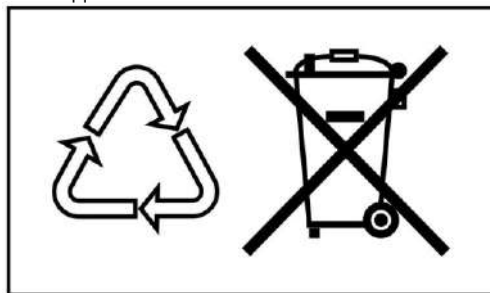

Не выбрасывайте отходы в мусорное ведро, пожалуйста, отнесите их

в установленное место для вторичной переработки.

Утилизируйте отработанное топливо в соответствии с местными экологическими требованиями.

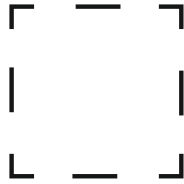

SURUI[®]
Professionalism Makes Work Easier

ВОЗДУХОДУВНОЕ УСТРОЙСТВО БЕНЗИНОВОЕ SURUI
EB300

Изготовлено в Китае.

Изготовитель: SHANDONG SURUI POWER TECHNOLOGY
CO., LTD

Здание № С 11 , парк высокотехнологичной электронной
промышленности, Яньчэн Уезд Линьи, провинция
Шаньдун, Китай.

Импортер/организация, уполномоченный представитель
принимать претензии: ООО «КПИ»

432002, Российская Федерация, г. Ульяновск, ул.

Нариманова, д. 1

GASOLINE BACKPACK SURUI EB300

Made in China.

Manufacturer: SHANDONG SURUI POWER TECHNOLOGY
CO., LTD

Building No. C 11 , Intellectual Property Park, Yanchilinsky
district , powerShandong, China.

Importer/organization, authorized representative to accept
claims: LLC "KPI" 432002, Russian Federation, Ulyanovsk,
Narimanova str., d. 1

