

P.I.T.

PSG600-A1

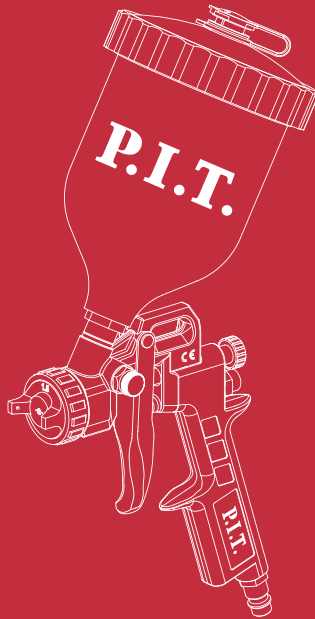

HP PNEUMATIC SPRAY GUN

КРАСКОПУЛЬТ ПНЕВМАТИЧЕСКИЙ

Please read the instruction manual carefully before use!
Пожалуйста, внимательно прочтите инструкцию перед использованием!



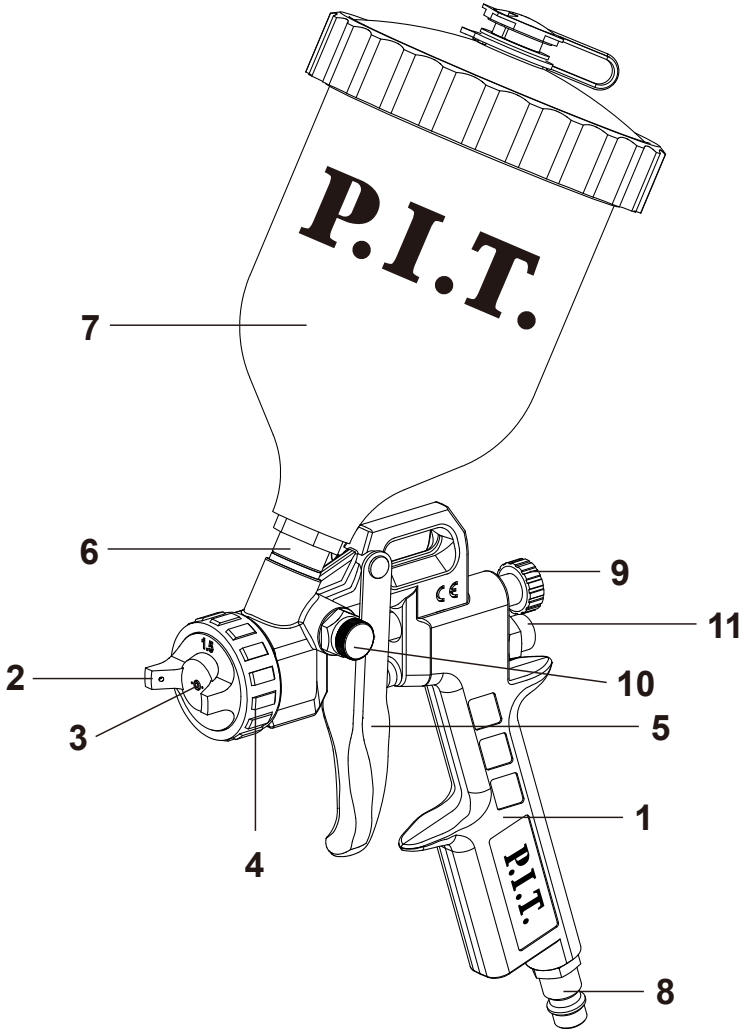

English**Safety Notes****General pneumatic tool safety warnings**

 **WARNING!** Improper operation or maintenance of this product could result in serious injury and property damage.

Read and understand all warnings and operating instructions before using this equipment. When using pneumatic tools, basic safety precautions should always be followed to reduce the risk of personal injury.

Work area safety

- ▶ All persons in the work area must always wear approved eye and hearing protection and approved respiratory protection when this spray gun is in operation.
- ▶ Never aim spray gun at anyone. Do not spray near sparks, open flame, lit cigarettes, pilot lights, space heaters or any other potential ignition source, do not smoke in work area.
- ▶ Only persons well acquainted with these rules of safe operation should be allowed to use the pneumatic tool.
- ▶ Follow manufacturers instructions and safety information to ensure safe handling and proper use of paints, laquers, thinners, base coats, etc. Do not use latex or other heavy paints. They are not recommended for this spray gun.
- ▶ Always keep work area free from obstructions and well ventilated.
- ▶ Always disconnect spray gun from pneumatic source before disassembly.
- ▶ To avoid creating an explosive atmosphere, work only in well ventilated areas.
- ▶ Always use respiratory protection to prevent inhalation of harmful fumes and materials.

Pneumatic safety

- ▶ Before disassembly or removal of any part of gun or attached components, shut off compressor, release pressure by depressing trigger, and disconnect power source. Never assume system pressure is zero!

WARNING: Risk of explosion or fire

- ▶ When paints or materials are sprayed, they are broken into very small particles and mixed with pneumatic. This will cause certain paints and materials to become extremely flammable and could result in serious injury or death.
- ▶ The solvents trichloroethane and methy-

lene.

Personal safety

 Operators and others in work area must wear approved safety glasses with side shields.

 Operators and others in work area must wear ear protection.

WARNING: Risk to breathing (asphyxiation)

- ▶ Some paints, coatings and solvents may cause lung damage, and burns if inhaled or allowed to come into contact with skin or eyes.

How to prevent it

- ▶ Use a approved mask or respirator and protective clothing designed for use with your specific application and spray materials. Some masks provide only limited protection against toxic materials and harmful paint solvent. Consult with a Safety Expert or Industrial Hygienist if uncertain about your equipment or materials.

WARNING: Risk of injection

- ▶ Spray guns operate at pressures and velocities high enough to penetrate human and animal flesh, which could result in amputation or other serious injury.

How to prevent it

- ▶ Never place hands in front of nozzle.
- ▶ Direct spray away from self and others.
- ▶ Seek immediate medical attention if direct spray contacts exposed body parts.

WARNING: Risk from flying objects

- ▶ Certain parts are under pressure whenever the gun is connected to a pressurized pneumatic line. These parts may be propelled if the gun is disassembled.
- ▶ Compressed pneumatic may propel dirt, metal shavings, etc. and possibly cause an injury.
- ▶ Prolonged exposure to pneumatic spray can result in permanent damage to hearing.

How to prevent it

- ▶ Disconnect the gun from the pneumatic line, or completely depressurize the pneumatic line whenever the gun is to be disassembled.
- ▶ Never point any nozzle or sprayer toward a person or part of the body.
- ▶ Always wear approved safety glasses with side shields.
- ▶ Always wear hearing protection when operating spray equipment.

Precautionary measures

- ▶ Maintain cleanliness and order at work

place.

- ▶ Do not allow untrained personnel to operate the equipment.
- ▶ Make sure the equipment is working properly before starting work.
- ▶ Keep bystanders who are not qualified to operate this equipment into the operating area of the unit.
- ▶ Do not exceed the maximum allowable pressure.
- ▶ Do not point the spray gun at people or living here.
- ▶ For work, use protective gloves, overalls, goggles, a respirator.
- ▶ Before starting work, make sure that the filter, reservoir and pneumatic hose are firmly attached to the gun.
- ▶ Spray the paint at a distance of no more than 260 mm from the surface to be painted.
- ▶ Make sure the compressor is off before starting work.
- ▶ Disconnect power from equipment and relieve system pressure before servicing or disassembling the unit.
- ▶ Do not modify the unit.
- ▶ Be sure to check and tighten all high pressure line connections.
- ▶ Do not use damaged or remanufactured high pressure hoses.
- ▶ Do not spray flammable substances in enclosed or poorly ventilated areas.
- ▶ Do not use compounds containing methyl chloride or similar compounds to avoid corrosion.

Product and service description



Read all directions and instructions for safety engineering.

Failure to comply with safety instructions and instructions may lead to electric shock, fire and/or severe injury.

Please observe the illustrations in beginning of the instruction manual.

Intended use

The pneumatic paint sprayer is designed to apply paint and varnish, as well as solvent-based and water-thinnable enamel paints, glazes, transparent varnishes, car varnishes, stains, oils and other fluid materials (spray media) to suitable objects using compressed pneumatic.

Attention! The manufacturer/supplier is not responsible for damage caused by improper use of the spray gun. The risk is solely borne by the user.

Product features

The numbering of the product features refers to the illustration of the machine on the graphics page.

- (1) Housing
- (2) Flow nozzle
- (3) Paint nozzle
- (4) Locking knob
- (5) Trigger
- (6) Connector
- (7) Kettle
- (8) Inlet
- (9) Spray flow adjustment needle
- (10) Spray width adjustment needle
- (11) Air flow adjustment valve

Technical data

Model	PSG600-A1
Design pressure	50psi
Nozzle diameter	Ø1.5mm
Spray width	210±20%mm
Spray flow	300±15%ml/min
Kettle capacity	600ml
Air consumption	190±15%L/Min
Weight	0.5kg

Contents of delivery

Pneumatic spray gun	1pc
User manual	1pc

Note

Technical errors and typographical errors may be made in the text and digital designations.

Since the product is constantly being improved, P.I.T. reserves the right to make changes to the specifications and product specifications specified here without prior notice.

Purpose of the product

The pneumatic brush is designed for applying paint and varnish coatings on the surfaces of products made of various materials, such as metal, plastic, wood, etc. using jets of compressed pneumatic.

Please read the instruction manual carefully before using the product. In case of non-compliance with the rules of operation and storage of the product, the warranty obligations will be canceled.

Description and principle of operation

The spray gun consists of a body (1) in the form of a gun, on which a tank (7) is fixed on top, into which paint diluted to the required consistency is poured. In the front part of the

body there is an pneumatic cap with a nut (2), inside which there is a nozzle (4) and a shut-off needle (3).

The tank is equipped with a filter (6) to prevent clogging of the nozzle. On the body of the spray gun are placed: trigger (5), adjusting nut of chickens nut (9), paint spray adjusting nut (10) and fitting (8), to which you connect the air supply hose from the compressor is removed.

Principle of operation

When the trigger (5) is pressed, opens and the pressure from the compressor enters the body (1) of the spray gun. When the trigger is pressed further, the locking needle (3) opens the hole in the nozzle (4), and the pneumatic, entraining the paint from the tank (7), flies out of the product nozzle in the form of an pneumatic-drop mixture. The paint spray adjustment nut (10) allows you to change the thickness of the spray jet. When the nut (10) is fully tightened, the spray pattern of the jet is round. Gradual unscrewing of the nut (10) leads to compression of the spot in thickness not into an ellipse and then into a strip. By turning the pneumatic cap (2) with the nut released, the required angle of the plane of the faque is achieved.

Adjustment of the material supply: turning the regulator (9) clockwise leads to a decrease in material consumption, turning it counterclockwise increases it.

Pneumatic pressure adjustment: turning the regulator (11) clockwise leads to a decrease in pneumatic pressure, turning it counterclockwise increases it.

Before first use

Before being sent to the consumer, the paint sprayer is tested in all operating modes with an emulsion that protects it from corrosion; before commissioning, it is necessary to wash the paint sprayer in a solvent.

For normal operation, the pneumatic line must be equipped with an pneumatic dryer and a filter-drier. If highly purified pneumatic is required, use end separators.

Wash the paint channel with a suitable detergent (solvent used in conjunction with the paintwork).

Operating procedure

- ▶ Make sure the compressor or alternative pressure source is turned off.
- ▶ When working with the compressor, strictly observe the instruction manual attached to it.

- ▶ Connect the compressor hose to the gun nozzle.
- ▶ Install the filter tank on the body of the product.
- ▶ Pour the paint diluted to the required consistency into the tank, no more than 3/4 of the volume.
- ▶ Turn on the compressor.
- ▶ Before starting work, adjust the spray pattern on the test part.
- ▶ Bring the spray gun into working position: the paint tank is vertical, the nozzle is at a distance of 140–260 mm from the surface to be painted.
- ▶ For best coverage, keep a minimum spray distance (140mm) between gun and surface to be painted.

Upon completion of work, you should:

- ▶ Switch off the compressor.
- ▶ Drain the remaining paint from the tank.
- ▶ Disconnect the pneumatic hose from the gun.
- ▶ Flush gun. To do this, it is necessary to disassemble the nozzle, remove the tank with the filter and rinse the parts in the washing liquid. Do not immerse the entire gun in flushing fluid.

Disposal of paint material

Solvent and spray residue must be disposed of in accordance with local regulations. Observe the manufacturer's instructions and local regulations for the disposal of special waste. Chemicals that are harmful to the environment must not be allowed to enter the ground water or bodies of water. Do not pour chemicals harmful to the environment down the drain!

Maintenance and service

Maintenance and cleaning

- ▶ Before carrying out any cleaning work, disconnect the spray gun from the compressed pneumatic supply and depressurize the gun, as there is a risk of injury from the sudden release of compressed pneumatic and/or spray media.
- ▶ Clean with a soft cloth and a soft brush, remember that the parts of the paint sprayer have many precision holes, the quality of the work performed depends on the preservation of the geometry.
- ▶ Completely empty the spray gun and paint container.
- ▶ Use neutral detergents for washing (pH 6 to 8). Do not use acids, alkalis, pickling solutions, unsuitable reagents or other ag-



gressive detergents.

- ▶ Do not completely submerge the spray gun in solvent or other detergents, there is a risk of corrosion.
- ▶ During the entire flushing process, supply clean compressed pneumatic to the channels. The nozzle head must point downwards!
- ▶ Do not use ultrasonic cleaning systems - nozzle and surfaces may be damaged!





After cleaning, blow dry with clean compressed pneumatic the paint channels, pneumatic nozzle and tank!

Troubleshooting guide

This section provides a list of the more frequently encountered malfunctions, their cause and corrective actions. The operator or maintenance personnel can perform some corrective actions, and others may require the assistance of a qualified P.I.T. technician or your dealer.

Defective Pattern	Likely cause	Suggested remedy
 <p>Heavy top or bottom pattern</p>	<ol style="list-style-type: none"> 1. Dirty or damaged pneumatic cap 2. Dirty or damaged fluid tip 	<ol style="list-style-type: none"> 1. Rotate pneumatic cap 180°. If the pattern follows the pneumatic cap, the problem is in the pneumatic cap. Clean and inspect the pneumatic cap. If the pattern is not corrected, replacement is necessary. 2. If pattern doesn't follow the pneumatic cap, the problem is with the fluid tip. Clean and inspect the tip for dried paint, dirt or damage. If the pattern is not corrected, replacement is necessary.
 <p>Split pattern</p>	<p>Pneumatic pressure too high for material viscosity being sprayed.</p>	<ol style="list-style-type: none"> 1. Reduce pneumatic pressure. 2. Turn pattern control knob clockwise to decrease fan width. Turn fluid needle adjusting nut counterclockwise to increase fluid flow.
 <p>Torch print with a lot of paint on the left or right side</p>	<ol style="list-style-type: none"> 1. Dirty or distorted pneumatic horn holes. 2. One of the pneumatic horn holes completely obstructed. 	<ol style="list-style-type: none"> 1. Rotate pneumatic cap 180°. If the pattern follows the pneumatic cap, the problem is in the pneumatic cap. 2. Clean and inspect the horn holes. If the horn holes are distorted, replacement is necessary.

 <p>Spitting, irregular or fluttering spray</p>	<ol style="list-style-type: none"> 1. Insufficient amount of paint in the tank. 2. The paint head is not screwed tightly. 3. Loose needle clamp nut. 4. Clogged vent on tank cap. 5. Intermittent spraying may be due to paint that is too viscous. 6. The paint is not filtered and not uniform. 7. Clogged pneumatic cap pneumatic holes or damaged seal between spray head and gun body. 	<p>Top up the material, tighten the parts, clean or replace them if necessary.</p>
<p>Pneumatic back pressuring into cup.</p>	<p>Excessive pneumatic blowing back into cup.</p>	<ol style="list-style-type: none"> 1. Tighten fluid tip. 2. Check fluid tip seat. 3. Check for damaged fluid seat on tip or seat on gun head.
<p>Unatomized or spattered spray</p>	<ol style="list-style-type: none"> 1. Material too heavy 2. Insufficient pneumatic pressure 3. Fluid pressure too high 4. Dried material on tip of fluid nozzle or pneumatic jets of pneumatic cap 	<ol style="list-style-type: none"> 1. Thin material or use larger orifice fluid nozzle set 2. Increase pressure to within limit 3. Reduce pressure 4. Clean
<p>Inadequate pneumatic delivery</p>	<ol style="list-style-type: none"> 1. Pneumatic needle partially closed 2. Dried material in pneumatic jets or pneumatic cap 3. Obstruction in pneumatic line 	<ol style="list-style-type: none"> 1. Open control knob 2. Clean 3. Remove obstruction
<p>Excessive fog</p>	<ol style="list-style-type: none"> 1. Pneumatic pressure too high for viscosity of fluid 	<ol style="list-style-type: none"> 1. Reduce pneumatic pressure and/or open fluid control knob
<p>Material leaking from fluid inlet of cup.</p>	<ol style="list-style-type: none"> 1. Loose cup or foreign substances on/ between cup thread and fluid inlet 	<ol style="list-style-type: none"> 1. Tighten and clean or replace it
<p>Material leaking from nozzle when trigger is released</p>	<ol style="list-style-type: none"> 1. Worn fluid needle 2. Dried material in tip of nozzle 3. Loose packing nut 	<ol style="list-style-type: none"> 1. Replace 2. Clean 3. Tighten needle packing nut by turning counterclockwise

 <p>A Crescent torch shape</p>	 <p>Dried material is clogging side-port "A" and causing side-port "B" to blow spray towards the clogged side</p>	<p>Soak side-ports in thinner to clean clog. Do not poke any opening with hard objects.</p>
 <p>B Torch shape oblique</p>	 <p>1. Dried material at fluid nozzle "C" restricts pneumatic flow 2. Loose pneumatic nozzle 3. Pneumatic pressure set too high</p>	<p>1. Remove pneumatic nozzle. Wipe off fluid tip using a cloth soaked in thinner or by soft brush 2. Fasten nozzle securely 3. Reduce pneumatic pressure</p>

Service

- ▶ Have your device reppneumatized only by qualified personnel and only with original spare parts. This ensures the safety of the instrument.

A list of authorized service centers can be found on the official website of P.I.T. link: <https://pittools.ru/services/>

Storage and transportation

Store the tool in closed rooms with natural ventilation in the package at pneumatic temperature from 0°C to +50°C and pneumatic humidity not more than 80%.

Products can be transported by any type of closed transport in the manufacturer's packaging or without it, while preserving the product from mechanical damage, precipitation. Remove the tool changer from the power tool before transport.

Dispose of waste

 Damaged power tools, batteries, accessories and waste packaging materials must be recycled and reused in an environmentally friendly manner.

Do not throw power tools and accumulators / batteries into general household waste!

Product serial number interpretation serial number

No.	00000	00	00	000000
	Product Code	Year	Month	Quantity of order

The date of manufacture of the product is

encoded in the serial number printed on the body of the tool. The first 2 digits indicate the year of issue, the next 2 digits indicate the month.

TERMS OF WARRANTY SERVICE

To customers (users) of warranty service:

1. This warranty certificate is the only document that confirms your right to free warranty service. If this proof is not presented, no claims will be accepted. Warranty certificates cannot be recovered if lost or damaged.
2. It is required to provide a valid and legal document for purchasing the product. The document must have the name or seal of the sales company; at the same time, state the full model name of the purchased P.I.T. product, the serial number on the nameplate of the fuselage, and the date of purchase, and the required warranty. The whole machine and its accessories.

The warranty period:

1. The warranty period of the product is 12 months from the date of sale. During the warranty period, the service department will eliminate manufacturing defects free of charge and replace the parts that fail due to the manufacturer's fault. In warranty reppneumatic, an equivalent operable product is not provided. Replaceable parts become the property of the service provider.
2. The wear degree on the diameter of the motor rotor commutator is less than 0.4 mm (except for brushless motor tools), and the internal damage caused by the quality of the tool belongs to the warranty.

The following situations occur during the warranty period, which is not covered by the warranty:

1. In the absence of any valid legal documents (invoices) such as warranty certificates and warranty cards to prove the date of purchase.
2. Damage caused by natural wear and overload. (For example, motor rotor and stator failure caused by overload, scorching or melting of the primary winding of the welding machine transformer, charging or starting the charging device, melting of internal parts, burning of electronic circuit boards, etc.)
3. The casing and power cord are mechanically damaged, as well as damage caused by corrosive media and high and low temperature, foreign objects entering the ventilation network of the motor, and damage caused by improper storage (corrosion of metal parts);

4. Damage caused by improper carrying, transportation and storage by users.

5. Products that are opened, reppneumated, replaced or modified by users themselves.

6. Any damage caused by indiscriminate use, beyond the scope of use of the tool, and not in accordance with the instructions for use and maintenance. (see chapter "Safety Precautions" in the manual);

7. The damage caused by the following situations is not guaranteed due to improper use and non-quality problems:

(1) When the power tool is running at high speed, use the braking device to forcibly stop the rotation.

(2) Excessive pressure is applied to the tool during the use of the tool.

(3) Use the tool outside the scope of its purpose and capabilities.

(4) Damage caused by the tool working in a dusty environment for a long time without timely maintenance of the tool.

(5) Change the rotation direction of the work head before the tool stops completely.

(6) Shock the battery or charger and replace the plug of the charger without permission, causing damage to the battery or charger.

(7) Damage caused by two-stroke gasoline tools not being fueled in the correct proportions.

The warranty does not include:

1. Replacement of accessories (accessories and components) such as batteries, discs, blades, drills, chucks, chains, sprockets, collet clamps, guide rails, tension and fastening elements, dresser heads, grinders And belt sander base machine, hexagonal head, etc.;

2. Wearing parts, such as: carbon brushes, transmission belts, seals, protective covers, guide rollers, guide rails, rubber seals, bearings, toothed belts and wheels, shanks, brake belts, starter ratchets and ropes, piston rings Wait.

The above accessories are replaced with paid services during the warranty period;

Русский

Указания по технике безопасности Общие указания по технике безопасно- сти для пневматических инструментов



ПРЕДУПРЕЖДЕНИЕ Прочтите все указания и инструкции по технике безопасности.

Несоблюдение указаний и инструкций по технике безопасности может стать причиной поражения электрическим током, пожара и тяжелых травм.

Сохраняйте эти инструкции и указания для будущего использования.

Безопасность рабочей зоны

- ▶ Следите за поверхностями, которые могут стать скользкими, вследствие использования пневмоинструмента. Предотвращайте опасность спотыкания о воздушные или гидравлические шланги. Подскользывание, спотыкание и падение являются основными причинами травм на рабочем месте.
- ▶ Не работайте с пневмоинструментом во взрывоопасной среде, в которой находятся горючие жидкости, газы или пыль. При обработке заготовки могут образовываться искры, от которых возможно воспламенение пыли или паров.
- ▶ Не подпускайте к рабочему месту посторонних людей, детей и животных. Если Вас отвлекут посторонние, Вы можете утратить контроль над пневмоинструментом, что может стать причиной травмирования.

Пневматическая безопасность

- ▶ Никогда не направляйте поток воздуха на себя и других людей или животных, а также не направляйте холодный воздух на руки – это может привести к серьезным травмам.
- ▶ Проверьте соединения и воздушные магистрали. Все узлы техобслуживания, муфты и шланги должны быть рассчитаны на давление и объем воздуха, указанные в технических данных. Слишком низкое давление отрицательно сказывается на функциональной способности пневмоинструмента, слишком большое давление может нанести материальный ущерб и привести к травмам.
- ▶ Защищайте шланги от высоких температур, изгиба и сужения, растворителей и нефтепродуктов, острых краев и вращающихся деталей. Поврежденный шланг необходимо немедленно заменить – он

может стать причиной травм (поднятая в воздух пыль или стружка могут поранить глаза) или нанести материальный ущерб.

- ▶ Следите за тем, чтобы хомуты воздушного шланга всегда были хорошо затянуты. Вследствие плохой затяжки или повреждения хомутов для шланга возможен неконтролируемый выход воздуха.
- ▶ Перед разборкой или удалением любой части пистолета или присоединенных компонентов выключите компрессор, сбросьте давление, нажав на спусковой крючок, и отключите источник питания.

Личная безопасность

- ▶  Будьте внимательными, следите за тем, что Вы делаете, и продуманно начинайте работу с инструментом. Не пользуйтесь инструментом в усталом состоянии или если Вы находитесь в состоянии наркотического или алкогольного опьянения или под воздействием лекарств. Один момент невнимательности при работе с инструментом может привести к серьезным травмам.
- ▶ Изделие не предназначено для использования лицами (включая детей) с пониженными физическими, чувственными или умственными способностями или при отсутствии у них жизненного опыта или знаний, если они не находятся под контролем или не проинструктированы об использовании инструмента лицом, ответственным за их безопасность.
- ▶ Операторы и другие лица, находящиеся в рабочей зоне, должны носить защитные очки с боковыми щитками и средства защиты ушей.

ПРЕДУПРЕЖДЕНИЕ! Опасность для дыхания (удушьё)

- ▶ Некоторые краски, покрытия и растворители могут вызвать повреждение легких и ожоги при вдыхании или попадании на кожу или в глаза.

Как это предотвратить:

- ▶ Используйте специальную маску или респиратор и защитную одежду, предназначенную для использования с вашими конкретными материалами для нанесения и распыления.

Некоторые маски обеспечивают лишь ограниченную защиту от токсичных материалов и вредных растворителей для краски.

Проконсультируйтесь со специалистом по технике безопасности или специалистом по промышленной гигиене, если вы не уверены в своем оборудовании или материалах.

ПРЕДУПРЕЖДЕНИЕ: Распылители работают при давлении и скорости, достаточно высоких для проникновения через кожу человека и животных, что может привести к ампутации или другим серьезным травмам. Как это предотвратить:

- ▶ Никогда не кладите руки перед форсункой.
- ▶ Не направляйте распыляемую струю на себя и других.
- ▶ При попадании распыляемой струи на открытые части тела немедленно обратитесь к врачу.

ПРЕДУПРЕЖДЕНИЕ:

- ▶ Определенные детали находятся под давлением всякий раз, когда пистолет подсоединен к трубопроводу подачи сжатого воздуха. Эти детали могут быть приведены в движение, если пистолет разобран.
- ▶ Сжатый воздух может переносить грязь, металлическую стружку и т.д. и, возможно, привести к травме.
- ▶ Длительное воздействие аэрозоля может привести к необратимому повреждению слуха.

Как это предотвратить:

- ▶ Отсоединяйте пистолет от воздуховода или полностью сбрасывайте давление в воздуховоде всякий раз, когда требуется разобрать пистолет.
- ▶ Никогда не направляйте насадку или распылитель на человека или часть тела.
- ▶ Всегда надевайте специальные защитные очки с боковыми щитками.
- ▶ При работе всегда надевайте средства защиты органов слуха оборудование для распыления.

Безопасное использование пневматического краскораспылителя

- ▶ Соблюдайте чистоту и порядок на рабочем месте.
- ▶ Не допускайте к работе с оборудованием необученный персонал.
- ▶ Убедитесь в отсутствии видимых повреждений корпуса бочка и прочих элементов пневмосистемы.
- ▶ Убедитесь в исправности оборудования перед началом работы.

- ▶ Не допускайте посторонних, не имеющих квалификации для работы с данным оборудованием, в зону работы агрегата.
- ▶ Не превышайте максимально допустимого давления.
- ▶ Не направляйте краскопульт на людей и животных.
- ▶ Для работы используйте защитные перчатки, комбинезон, очки, респиратор.
- ▶ Перед началом работы убедитесь, что фильтр, бачок и воздушный шланг плотно присоединены к краскопульту.
- ▶ Распыляйте краску на расстоянии не более 260 мм от окрашиваемой поверхности.
- ▶ Перед началом работы убедитесь, что компрессор выключен.
- ▶ Отключите оборудование от питания и сбросьте давление в системе перед обслуживанием и разборкой агрегата.
- ▶ Не модифицируйте агрегат.
- ▶ Обязательно проверяйте и протягивайте все соединения магистрали высокого давления.
- ▶ Не используйте поврежденные или восстановленные шланги высокого давления.
- ▶ Не распыляйте легковоспламеняющиеся вещества в закрытых и плохо вентилируемых помещениях.
- ▶ Не используйте составы, содержащие метилхлорид и подобные соединения, во избежание появления коррозии.
- ▶ При работе с компрессором строго соблюдайте приложенное к нему руководство по эксплуатации.

Примечания по безопасности

Меры предосторожности

- ▶ Соблюдайте чистоту и порядок на рабочем месте.
- ▶ Не допускайте к работе с оборудованием необученный персонал.
- ▶ Убедитесь в отсутствии видимых повреждений корпуса бочка и прочих элементов пневмосистемы.
- ▶ Убедитесь в исправности оборудования перед началом работы.
- ▶ Не допускайте посторонних, не имеющих квалификации для работы с данным оборудованием, в зону работы агрегата.
- ▶ Не превышайте максимально допустимого давления.
- ▶ Не направляйте краскопульт на людей и

животных.

- ▶ Для работы используйте защитные перчатки, комбинезон, очки, респиратор.
- ▶ Перед началом работы убедитесь, что фильтр, бачок и воздушный шланг плотно присоединены к краскопульту.
- ▶ Распыляйте краску на расстоянии не более 260 мм от окрашиваемой поверхности.
- ▶ Перед началом работы убедитесь, что компрессор выключен.
- ▶ Отключите оборудование от питания и сбросьте давление в системе перед обслуживанием и разборкой агрегата.
- ▶ Не модифицируйте агрегат.
- ▶ Обязательно проверяйте и протягивайте все соединения магистрали высокого давления.
- ▶ Не используйте поврежденные или восстановленные шланги высокого давления.
- ▶ Не распыляйте легковоспламеняющиеся вещества в закрытых и плохо вентилируемых помещениях.
- ▶ Не используйте составы, содержащие метилхлорид и подобные соединения, во избежание появления коррозии.
- ▶ При работе с компрессором строго соблюдайте приложенное к нему руководство по эксплуатации.

Описание продукта и услуг

 Прочтите все указания и инструкции потехнике безопасности.

Несоблюдение указаний по технике безопасности и инструкций может привести к поражению электрическим током, пожару и/или тяжелым травмам.

Пожалуйста, соблюдайте иллюстрации в начале руководства по эксплуатации.

Применение по назначению

Пневматический краскораспылитель предназначен для нанесения краски и лака, а также содержащих растворители и разбавляемых водой эмалевых красок, глазури, прозрачных лаков, лаков для автомобилей, морилок, масел и других текучих материалов (распыляемых сред) на подходящие для этого объекты посредством сжатого воздуха.

ВНИМАНИЕ! Изготовитель/поставщик не отвечает за повреждения, вызванные ненадлежащим использованием краскопульты. Риск несет исключительно пользователь.

Изображенные составные части

Нумерация представленных компонентов выполнена по изображению на странице с иллюстрациями.

- (1) Корпус
- (2) Форсунки
- (3) Сопло для материала
- (4) Фиксирующая ручка
- (5) Триггер
- (6) разъем
- (7) Контейнер
- (8) Вход
- (9) Игла регулировки объема краски
- (10) Игла регулировки диапазона окраски
- (11) Предельный клапан

Технические характеристики

Модель	PSG600-A1
Расчетное давление	50пси
Диаметр сопла	Ø1.5мм
Форма распыления	210±20%мм
Поток	300±15%мл/мин
Вместимость бачка	600мл
Расход воздуха	190±15%л/мин
Вес	0.5кг

Комплект поставки

Пневматический краскораспылитель 1шт
Инструкция пользователя 1шт

Примечание

В тексте и цифровых обозначениях могут быть допущены технические ошибки и опечатки

Так как изделие постоянно совершенствуется, P.I.T. оставляет за собой право на внесение изменений в указанные здесь технические характеристики и комплектацию изделия без предварительного уведомления.

Назначение изделия

Краскопульт предназначен для нанесения лакокрасочных покрытий на поверхности изделий из различных материалов, таких как металл, пластик, дерево и т. д. с помощью струи сжатого воздуха.

Перед началом работы с изделием внимательноизучите руководство по эксплуатации. При несоблюдении правил эксплуатации и хранения изделия гарантийные обязательствааннулируются.

Описание и принцип действия

Краскопульт состоит из корпуса (1) в форме пистолета, на котором сверху закреплен

бачок (7), в который заливается разведенная до необходимой консистенции краска. В передней части корпуса имеется воздушная головка с гайкой (2), внутри которой находится дюза (4) и запорная игла (3). Во избежание засорения дюзы бачок снабжен фильтром (6). На корпусе краскопульты размещены: курок (5), регулировочная гайка курка (9), регулировочная гайка распыления краски (10) и штуцер (8), к которому подсоединяется шланг подачи воздуха от компрессора.

Принцип работы

При нажатии на курок (5), и давление от компрессора поступает в корпус (1) краскопульты. При дальнейшем нажатии на курок запорная игла (3) открывает отверстие в дюзе (4), и воздух, увлекая за собой краску из бачка (7), вылетает из сопла изделия в виде воздушно-капельной смеси. Регулировочная гайка распыления краски (10) позволяет менять толщину факела распыления. При полностью завернутой гайке (10) пятно распыления факела имеет круглую форму. Постепенное откручивание гайки (10) приводит к сжатию пятна по толщине в эллипс и далее – в полосу. Поворотом воздушной головки (2) при опущенной гайке достигается требуемый угол плоскости факела распыления.

Регулировка подачи материала: поворотом регулятора (9) по часовой стрелке приводит к уменьшению расхода материала, поворот против часовой стрелки - к его увеличению.

Регулировка давления воздуха: поворотом регулятора (11) по часовой стрелке приводит к уменьшению давления воздуха, поворот против часовой стрелки - к его увеличению.

Перед первым использованием

Краскораспылитель перед отправкой потребителю проходит проверку во всех режимах работы эмульсией защищающей его от коррозии, перед вводом в эксплуатацию необходимо промыть краскораспылитель в растворителе.

Для нормальной работы воздушная магистраль должна быть снабжена осушителем воздуха и фильтром-влажгоделителем. При необходимости подачи высокоочищенного воздуха используйте концевые сепараторы.

Промойте канал для краски подходящим моющим средством (растворителем, ис-

пользуемым совместно с ЛКМ).

Порядок работы

- ▶ Убедитесь, что компрессор или альтернативный источник давления выключен.
- ▶ При работе с компрессором строго соблюдайте приложенное к нему руководство по эксплуатации.
- ▶ Подсоедините шланг компрессора к штуцеру краскопульты.
- ▶ Установите на корпус изделия бачок с фильтром.
- ▶ Налейте в бачок разбавленную до необходимой консистенции краску, не более 3/4 объема.
- ▶ Включите компрессор.
- ▶ Перед началом работы отрегулируйте факел распыления на пробной детали.
- ▶ Приведите краскопульт в рабочее положение: бачок с краской расположен вертикально, сопло находится на расстоянии 140–260 мм от окрашиваемой поверхности.
- ▶ Для наилучшего окрашивания сохраняйте минимальное расстояние напыления (140 мм) между краскопультом и окрашиваемой поверхностью.

По окончании работ следует:

- ▶ Выключить компрессор.
- ▶ Слить из бачка оставшуюся краску.
- ▶ Отсоединить пневмошланг от пистолета.
- ▶ Промыть пистолет. Для этого необходимо разобрать сопло, снять бачок с фильтром и промыть детали в промывочной жидкости. Не следует опускать пистолет целиком в промывочную жидкость.

Утилизация окрасочного материала

Растворитель и остатки распыляемого материала должны быть утилизированы согласно правилам вашего региона. Учитывайте указания изготовителя и местные предписания по утилизации специальных отходов. Вредные для окружающей среды реактивы не должны попадать в грунтовые воды или в водоемы. Не выливайте вредные для окружающей среды реактивы в канализацию!

Техническое обслуживание и сервис

Техническое обслуживание и очистка

- ▶ Перед проведением любых работ по очистке отсоедините краскораспылитель от сети сжатого воздуха и спустите

давление в пистолете, так как существует опасность получения травм в результате неожиданного выхода сжатого воздуха и/ или распыляемой среды.

- ▶ Очистку производите с помощью мягкой ветоши и мягкой щетки, помните, что детали краскораспылителя имеют множество прецизионных отверстий, от сохранения геометрии которых зависит качество выполняемой работы.
- ▶ Полностью опорожните краскораспылитель и бачок для краски.
- ▶ Для промывки используйте нейтральные моющие средства (уровень pH от 6 до 8). Не используйте кислоты, щелочи, травильные растворы, неподходящие реагенты или другие агрессивные моющие средства.
- ▶ Не погружайте полностью краскораспылитель в растворитель или другие моющие средства, существует опасность коррозии.
- ▶ Во время всего процесса промывки подавайте в каналы чистый сжатый воздух. Головка сопла должна быть направлена вниз!
- ▶ Запрещается использовать системы для ультразвуковой очистки - возможно повреждение сопла и поверхностей!

После очистки продуйте насухо чистым сжатым воздухом каналы для краски, воздушное сопло и бачок!

Руководство по устранению неполадок

В этом разделе приведен список наиболее часто встречающихся неисправностей, их причины и меры по устранению. Оператор или обслуживающий персонал могут выполнять некоторые корректирующие действия, а для других может потребоваться помощь квалифицированного специалиста P.I.T. техническим специалистом или вашим дилером.

Неисправность	Вероятная причина	Способ устранения
 <p>Отпечаток факела с большим количеством краски в одной из частей (верхней, нижней)</p>	<p>1. Загрязненный или поврежденный воздушный колпачок 2. Грязная или поврежденная покрасочная головка (дюза)</p>	<p>1. Поверните воздушный колпачок на 180°. Если дефект в факеле изменил положение, значит, проблема в воздушном колпачке. Очистите и осмотрите воздушный колпачок. Если рисунок не исправлен, необходима замена. 2. Если дефект остаётся неизменным после вращения воздушной головки, значит проблема в покрасочной головке (дюзе). Очистите и осмотрите дюзу на предмет засохшей краски, грязи или повреждений. Если дюза не исправна, замените ее.</p>
 <p>Расщепленный факел</p>	<p>Давление воздуха слишком высокое для вязкости распыляемого материала.</p>	<p>1. Уменьшите давление воздуха. 2. Поверните регулятор формы факела по часовой стрелке, чтобы уменьшить ширину факела. Поверните регулятор количества распыляемого вещества против часовой стрелки, чтобы увеличить расход жидкости.</p>
 <p>Отпечаток факела с большим количеством краски в левой или правой части</p>	<p>1. Частично засорённые (с одной стороны) воздушные отверстия на выступах воздушной головки. 2. Одно из отверстий воздушной головки полностью закупорено.</p>	<p>1. Поверните воздушную головку на 180° и сделайте тестовое распыление. Если отпечаток факела не поменялся, то засор находится в окрасочной головке(дюзе). Если отпечаток факела изменился, то проблема в воздушной головке. 2. Очистите и осмотрите отверстия на выступе воздушной головки. Если отверстия деформированы, необходима замена.</p>

 <p>Биеие факела (прерывистое распыление)</p>	<ol style="list-style-type: none"> 1. Недостаточное количество краски в бачке. 2. Окрасочная головка не плотно прикручена. 3. Ослаблена прижимная гайка иглы. 4. Засорено вентиляционное отверстие на крышке бачка. 5. Прерывистое распыление может происходить из-за слишком вязкой краски. 6. Краска не профильтрована и неоднородная. 7. Засорённые воздушные отверстия воздушной головки или повреждённый уплотнитель между окрасочной головкой и корпусом пистолета. 	<p>Доплить материал, подтянуть детали, при необходимости вычистить или заменить их.</p>
<p>Воздух возвращается под давлением в бачок.</p>	<p>Избыточный воздух выдувается обратно в бачок.</p>	<ol style="list-style-type: none"> 1. Затяните покрасочную головку (дюзу). 2. Проверьте посадочное место дюзы. 3. Проверьте, не повреждено ли седло покрасочной головки или седло на головке пистолета.
<p>Краскопульт неравномерно распыляет материал</p>	<ol style="list-style-type: none"> 1. Краска слишком густая 2. Недостаточное давление воздуха 3. Слишком большая подача краски для данного давления воздуха 4. Воздушные отверстия в воздушной головке, возможно, засорены. 	<ol style="list-style-type: none"> 1. Разбавьте краску или используйте форсунку с большим отверстием 2. Увеличьте давление до необходимого значения 3. Уменьшите подачу материала 4. Почистите воздушную головку

<p>Недостаточная подача воздуха</p>	<ol style="list-style-type: none"> 1. Воздушная игла частично закрыта 2. Высушенный материал в воздушных струях или воздушном колпачке 3. Препятствие в воздуховоде 	<ol style="list-style-type: none"> 1. Откройте ручкой управления 2. Очистите 3. Устраните препятствие
<p>Чрезмерный туман</p>	<ol style="list-style-type: none"> 1. Давление воздуха слишком высокое для вязкости используемого материала 	<ol style="list-style-type: none"> 1. Уменьшите давление воздуха и/или увеличьте подачу материала
<p>Материал вытекает из впускного отверстия бачка</p>	<ol style="list-style-type: none"> 1. Незакрепленный бачок или посторонние вещества на резьбе бачка или между ним и входом для краски 	<ol style="list-style-type: none"> 1. Затяните и очистите или замените бачок.
<p>Материал вытекает из сопла при отпуске спускового крючка</p>	<ol style="list-style-type: none"> 1. Изношенная игла для подачи материала 2. Высохший материал на кончике иглы 3. Ослаблена уплотнительная гайка 	<ol style="list-style-type: none"> 1. Замените 2. Очистите 3. Затяните гайку уплотнения иглы, повернув ее против часовой стрелки
<p>A</p>  <p>Форма факела полумесяцем</p>	 <ol style="list-style-type: none"> 1. Материал накапливается на сопле и частично забивает отверстия в нём. Давление воздуха в разных отверстиях сопла различное. 	<ol style="list-style-type: none"> 1. Удалите отложения материала из отверстий сопла, но не используйте для этого металлические предметы во избежание повреждения отверстий.
<p>B</p>  <p>Форма факела наклонная</p>	 <ol style="list-style-type: none"> 1. Материал накапливается на сопле и частично забивает отверстия в сопле или дюзе, либо вызывает их повреждение. 2. Неплотно закреплена дюза и/или крышка сопла. 3. Установлено слишком высокое давление воздуха 	<ol style="list-style-type: none"> 1. Удалите отложения материала с сопла и дюзы. При обнаружении повреждений замените сопло и/или дюзу. 2. Снимите крышку сопла и очистите посадочную часть сопла и/или дюзы. 3. Уменьшите давление воздуха

Сервис

- Ремонт вашего устройства поручайте только квалифицированному персоналу и только с применением оригинальных

запасных частей. Этим обеспечивается безопасность инструмента.

Список авторизованных сервисных центров можно посмотреть на официальном сайте P.I.T. по ссылке: <https://pittools.ru/services/>

Хранение и транспортировка

Храните инструмент в закрытых помещениях с естественной вентиляцией в упаковке при температуре воздуха от 0°C до +50°C и влажности воздуха не более 80%.

Транспортировать продукцию можно любым видом закрытого транспорта в упаковке производителя или без нее, с сохранением изделия от механических повреждений, атмосферных осадков. Перед транспортировкой извлеките сменный инструмент из электроинструмента.

Утилизация



Отслужившие свой срок электроинструменты, принадлежности и упаковку следует сдавать на экологически чистую переработку отходов.

Утилизируйте электроинструмент отдельно от бытового мусора!

Расшифровка Даты Изготовления Изделия

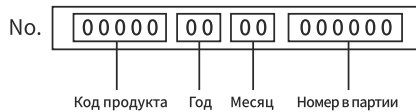

Дата изготовления изделия зашифрована в серийном номере, напечатанном на корпусе инструмента. Первые 2 цифры обозначают год выпуска, следующие 2 цифры – месяц.

УСЛОВИЯ ГАРАНТИЙНОГО ОБСЛУЖИВАНИЯ

1. Настоящее гарантийное свидетельство является единственным документом, подтверждающим ваше право на бесплатное гарантийное обслуживание. Без предъявления данного свидетельства претензии не принимаются. В случае утери или порчи гарантийное свидетельство не восстанавливается.

2. Гарантийный срок указан в гарантийном сертификате. В течение гарантийного срока сервисная служба бесплатно устраняет производственные дефекты и производит замену деталей, вышедших из строя по вине изготовителя. На период гарантийного ремонта эквивалентный исправный инструмент не предоставляется. Заменяемые

детали переходят в собственность служб сервиса.

Компания P.I.T. не несет ответственности за вред, который может быть причинен при работе с электроинструментом.

3. В гарантийный ремонт инструмент принимается в чистом виде, при обязательном наличии надлежащим образом оформленных документов: настоящего гарантийного свидетельства, гарантийного талона, с полностью заполненными полями, штампом торговой организации и подписью покупателя.

4. Гарантийный ремонт не производится в следующих случаях:

- при отсутствии гарантийного свидетельства и гарантийного талона или неправильном их оформлении;

- степень износа диаметра коллектора ротора двигателя превышает 0,4 мм (за исключением инструментов с бесщеточным двигателем);

- при совместном выходе из строя якоря и статора электродвигателя, при обугливание или оплавлении первичной обмотки трансформатора сварочного аппарата, зарядного или пуско-зарядного устройства, при оплавлении внутренних деталей, прожиге электронных плат и других случаях;

- если гарантийное свидетельство или талон не принадлежит данному электроинструменту или не соответствует установленному поставщиком образцу;

- по истечении срока гарантии;

- при попытках самостоятельного вскрытия или ремонта электроинструмента вне гарантийной мастерской;

- внесения конструктивных изменений и смазки инструмента в гарантийный период, о чем свидетельствуют, например, заломы на шлицевых частях крепежа корпусных деталей;

- при использовании электроинструмента в производственных или иных целях, связанных с получением прибыли, а также при возникновении неисправностей связанных с нестабильностью параметров электросети, превышающих нормы, установленные ГОСТ;

- при неправильной эксплуатации, использованию электроинструмента не по назначению, указанному в инструкции по эксплуатации, установке на электроинструмент не предназначенных заводом-изготовителем насадок, дополнительных приспособлений и т.п.;

- при механических повреждениях корпуса, сетевого шнура и при повреждениях, вызванных воздействиями агрессивных средств и высоких и низких температур, попадании инородных предметов в вентиляционные решетки электроинструмента, а также при повреждениях, наступивших в результате неправильного хранения (коррозия металлических частей);
- при естественном износе деталей электроинструмента, в результате длительной эксплуатации (определяется по признакам полной или частичной выработки ресурса, сильного загрязнения, ржавчины снаружи и внутри электроинструмента, отработанной смазки в редукторе);
- при возникновении повреждений в связи с несоблюдением предусмотренных инструкцией условий эксплуатации (см. главу «Указание по технике безопасности» в инструкции).
- при повреждении изделия вследствие несоблюдения правил хранения и транспортировки;
- при сильном внутреннем загрязнении инструмента;
- при работе с перегрузкой бензоинструмента, изменении цвета чашки и муфты сцепления в результате перегрева;
- при обрыве шнура стартера при условии исправности остальных деталей пускового устройства;
- на все виды работ, выполняемые при периодическом техническом обслуживании (регулировки, чистке, замене расходных материалов и др.);
- на неисправности, возникшие в результате нарушения требований и правил эксплуатации, установленным паспортом изделия. Например, перегрев изделия, несоблюдение требований к составу и качеству топливной смеси, повлекших выход из строя поршневой группы (безусловным признаком этого является залегание поршневого кольца и/или наличие царапин и потертостей на внутренней поверхности цилиндра и поверхности поршня, разрушение или оплавление опорных подшипников шатуна и поршневого пальца);
- на внешние и внутренние загрязнения, царапины, трещины, повреждения, возникшие в процессе эксплуатации или транспортировки.
- при работе электроинструментом с перегрузкой и заклиниванием оснастки, о чем свидетельствуют задиры, изменение цвета

от температуры упорных и прижимных шайб, зажимного патрона, выхода из строя редуктора.

Профилактическое обслуживание электроинструмента (чистка, промывка, смазка, замена пыльников, поршневых и уплотнительных колец) в гарантийный период является платной услугой.

Срок службы изделия составляет 3 года.

Срок хранения – 2 года. Не рекомендуется к эксплуатации по истечении 2 лет хранения с даты изготовления, которая указана в серийном номере на этикетке инструмента, без предварительной проверки (определение даты выпуска смотрите ранее в Руководстве пользователя).

О возможных нарушениях, изложенных выше условий гарантийного обслуживания, владельцу сообщается после проведения диагностики в сервисном центре. Владелец инструмента доверяет проведение диагностики в сервисном центре в свое отсутствие.

Запрещается эксплуатация электроинструмента при проявлении признаков повышенного нагрева, искрения, а также шума в редукторной части. Для выяснения причин неисправности покупателю следует обратиться в гарантийную мастерскую.

Неисправности, вызванные несвоевременной заменой угольных щеток двигателя, устраняются за счет покупателя.

5.Гарантия не распространяется на:

- сменные принадлежности (аксессуары и оснастка), например: аккумуляторы, диски, ножи, сверла, буры, патроны, цепи, звездочки, цанговые зажимы, шины, элементы натяжения и крепления, головки триммеров, подошвы шлифовальных и ленточных машин, фильтры, головки шестигранные сменные насадки и т.п.

- быстроизнашивающиеся детали, например: угольные щетки, приводные ремни, сальники, защитные кожухи, направляющие ролики, направляющие, резиновые уплотнения, подшпикники, зубчатые ремни и колеса, ствольы, ленты тормоза, храповики и тросы стартеров, поршневые кольца и т.п.

Замена их в течение гарантийного срока является платной услугой.

- шнуры питания, в случае повреждения изоляции. В данном случае потребитель должен быть уведомлен и ремонт (услуга платная) должен быть выполнен после согласия потребителя. Если потребитель не

согласен на замену, то в любом ремонте этого инструмента будет отказано. Факт отказа должен быть зафиксирован в гарантийном талоне или квитанции сервисного центра и подписан владельцем.

P.I.T. WARRANTY CERTIFICATE

Product Name _____

Product Serial Number

Charger Serial Number

Sale Date _____

Trade Organization Name _____

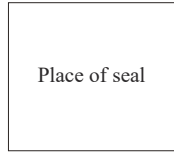

Dear customer!

Thank you for purchasing the P.I.T. tool, and we hope that you will be satisfied with your choice. In the process of manufacturing the P.I.T. tools pass multilevel quality control, if nevertheless your product will need maintenance, please contact the authorized P.I.T. service centers.

Attention!

When buying, ask a seller to check the completeness and operability of the tool, to fill out the Warranty Certificate, the Warranty Card (the boxes shall be filled out by a seller) and to affix the seal of the trade organization in the Guarantee Certificate and the Warranty Card.

Warranty

By this Warranty Certificate, P.I.T. company guarantees the absence of defects of the production nature.

In the event any of the above defects are detected during the warranty period, the specialized P.I.T. service centers shall repair the product and replace the defective spare parts free of charge.

The warranty period for P.I.T. electric machines is 12 months from the date of sale.

“The warranty maintenance terms acknowledged and accepted. The operability and completeness of the product are checked in my presence. No claims on quality and appearance.”

Buyer's Signature _____ Surname (legibly) _____

Phone _____

ГАРАНТИЙНОЕ СВИДЕТЕЛЬСТВО НА ИНСТРУМЕНТ P.I.T.

Наименование изделия _____

Серийный номер изделия □□□□□□□□□□

Серийный номер зарядного устройства □□□□□□□□□□

Дата продажи « ____ » _____

Наименование торговой организации _____

Уважаемый покупатель!

М.П.

Благодарим Вас за покупку инструмента P.I.T. и надеемся, что Вы останетесь довольны своим выбором.

При необходимости обслуживания Вашего изделия обращайтесь в авторизованные сервисные центры P.I.T. Все сервисные центры представлены на сайте www.pittools.ru

Внимание!

При покупке требуйте у продавца проверки работоспособности инструмента и его комплектности, а также заполнения гарантийного свидетельства, гарантийного талона (графы «Заполняются продавцом») и простановки печати торговой организации в гарантийном свидетельстве и гарантийных талонах.

Гарантия

На основании данного гарантийного свидетельства компания P.I.T. гарантирует отсутствие дефектов производственного характера.

Если в течение гарантийного срока в Вашем изделии обнаружатся указанные дефекты, то специализированные сервисные центры P.I.T. бесплатно отремонтируют изделие и заменят дефектные запасные части.

Гарантийный срок на электроинструменты P.I.T. составляет 12 месяцев со дня продажи.

«С условиями гарантийного обслуживания ознакомлен(а). Работоспособность и комплектность изделия проверены в моем присутствии. Претензий к качеству и внешнему виду не имею».

Подпись покупателя _____ Фамилия (разборчиво) _____

Телефон _____

P.I.T. WARRANTY CARD

Name _____ Serial Number _____ Sale Date _____ 20__ Date of Receipt from Repair _____ 20__	P.I.T.	№ 1
	Name _____	
	Serial Number _____	
	Sale Date _____ 20__	
	Place of Seal	
	(Filled out by a Seller)	
	WARRANTY REPAIR CARD	
	Date of Acceptance for Repair _____ 20__	
	Application for Repair _____	
	Customer _____	
Phone (Address) _____		
Cause of Application _____		
Date of Receipt from Repair _____ 20__		
The Tool is checked in my presence _____		
(The Order shall be performed in a Service Center) (Signature)		

Name _____ Serial Number _____ Sale Date _____ 20__ Date of Receipt from Repair _____ 20__	P.I.T.	№ 2
	Name _____	
	Serial Number _____	
	Sale Date _____ 20__	
	Place of Seal	
	(Filled out by a Seller)	
	WARRANTY REPAIR CARD	
	Date of Acceptance for Repair _____ 20__	
	Application for Repair _____	
	Customer _____	
Phone (Address) _____		
Cause of Application _____		
Date of Receipt from Repair _____ 20__		
The Tool is checked in my presence _____		
(The Order shall be performed in a Service Center) (Signature)		

Name _____ Serial Number _____ Sale Date _____ 20__ Date of Receipt from Repair _____ 20__	P.I.T.	№ 3
	Name _____	
	Serial Number _____	
	Sale Date _____ 20__	
	Place of Seal	
	(Filled out by a Seller)	
	WARRANTY REPAIR CARD	
	Date of Acceptance for Repair _____ 20__	
	Application for Repair _____	
	Customer _____	
Phone (Address) _____		
Cause of Application _____		
Date of Receipt from Repair _____ 20__		
The Tool is checked in my presence _____		
(The Order shall be performed in a Service Center) (Signature)		

ГАРАНТИЙНЫЙ ТАЛОН P.I.T.

P.I.T.

Талон № 1

Наименование _____

Серийный номер _____

Дата продажи « ____ » _____ 20__

(Заполняется продавцом)

Место печати
или штампа

КАРТА ГАРАНТИЙНОГО РЕМОНА

Дата приема ремонт _____ 20__

Заявка на ремонт _____

Заказчик _____

Телефон (адрес) _____

Причина обращения _____

Дата получения от ремонта _____ 20__

Инструмент проверен в моем присутствии _____

(Заказ заполняется в Сервисном Центре) (Подпись)

Наименование _____
 Серийный номер _____
 Дата продажи _____ 20__
 Дата получения от ремонта _____ 20__

P.I.T.

Талон № 2

Наименование _____

Серийный номер _____

Дата продажи « ____ » _____ 20__

(Заполняется продавцом)

Место печати
или штампа

КАРТА ГАРАНТИЙНОГО РЕМОНА

Дата приема ремонт _____ 20__

Заявка на ремонт _____

Заказчик _____

Телефон (адрес) _____

Причина обращения _____

Дата получения от ремонта _____ 20__

Инструмент проверен в моем присутствии _____

(Заказ заполняется в Сервисном Центре) (Подпись)

Наименование _____
 Серийный номер _____
 Дата продажи _____ 20__
 Дата получения от ремонта _____ 20__

P.I.T.

Талон № 3

Наименование _____

Серийный номер _____

Дата продажи « ____ » _____ 20__

(Заполняется продавцом)

Место печати
или штампа

КАРТА ГАРАНТИЙНОГО РЕМОНА

Дата приема ремонт _____ 20__

Заявка на ремонт _____

Заказчик _____

Телефон (адрес) _____

Причина обращения _____

Дата получения от ремонта _____ 20__

Инструмент проверен в моем присутствии _____

(Заказ заполняется в Сервисном Центре) (Подпись)

Наименование _____
 Серийный номер _____
 Дата продажи _____ 20__
 Дата получения от ремонта _____ 20__



P.I.T.

Media account

 [pit_global](#)  [PIT Global](#)  [YouTube](#) [PIT Global](#)
 bod@pit-tools.com  www.pit-tools.com/