

1.

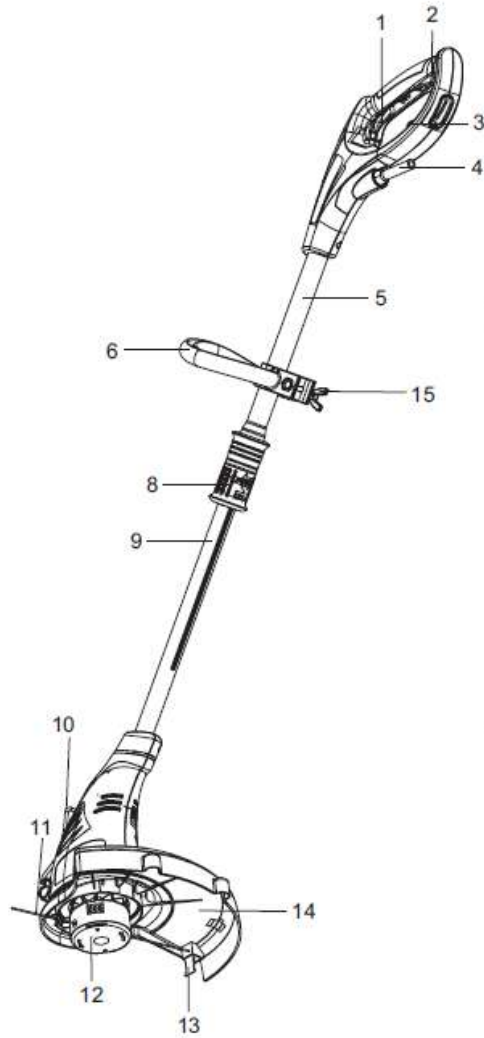

2.

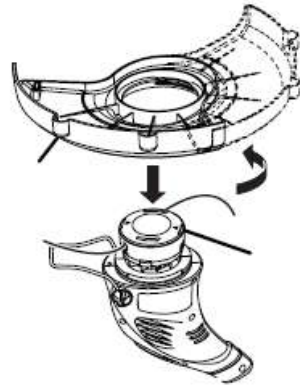

3.

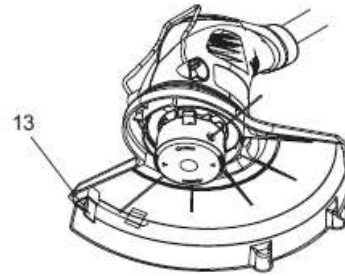

4.

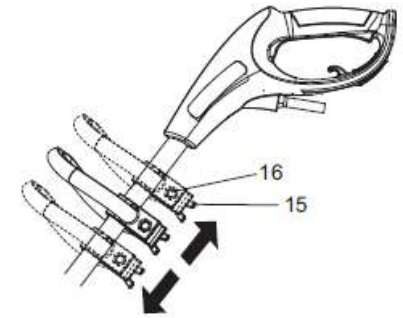

5.

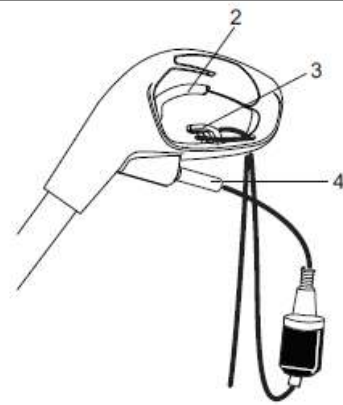

6.



7.

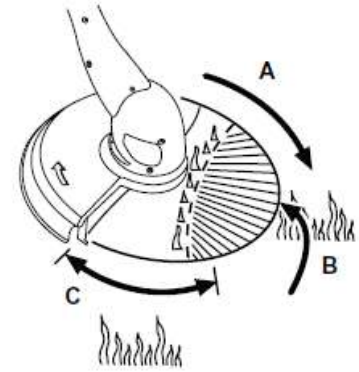

8.

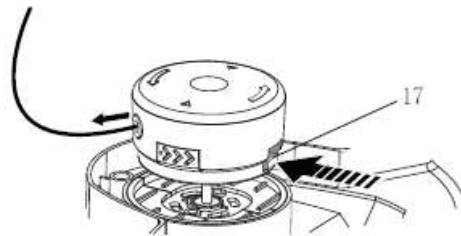

9.

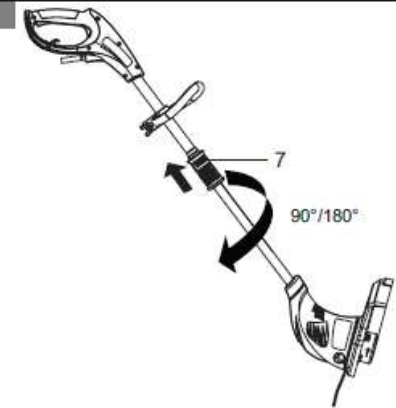

10.



11.

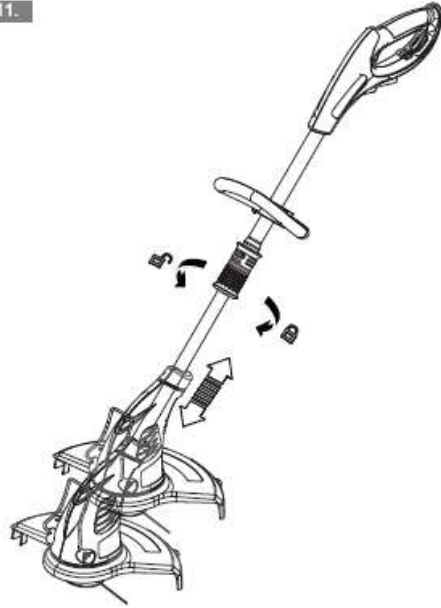

12.

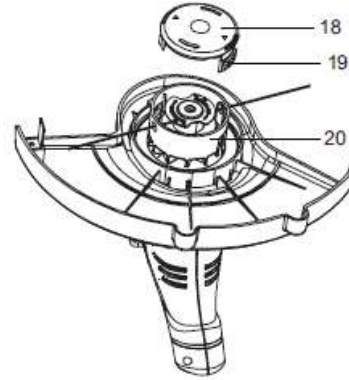

13.

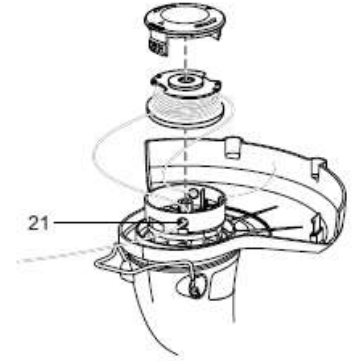

14.



15.

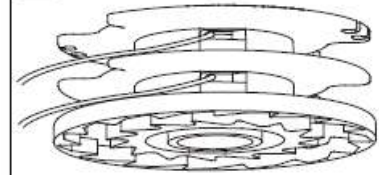

16.

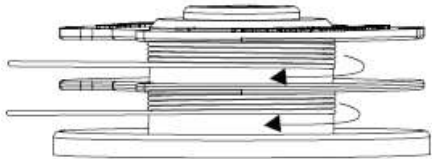

17.

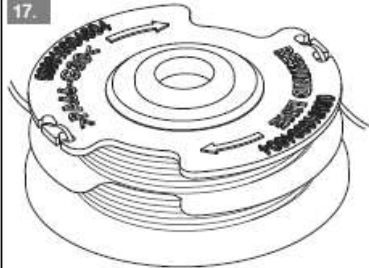

# greenworks® арт. 21277

RU

ТРИММЕР

РУКОВОДСТВО ОПЕРАТОРА

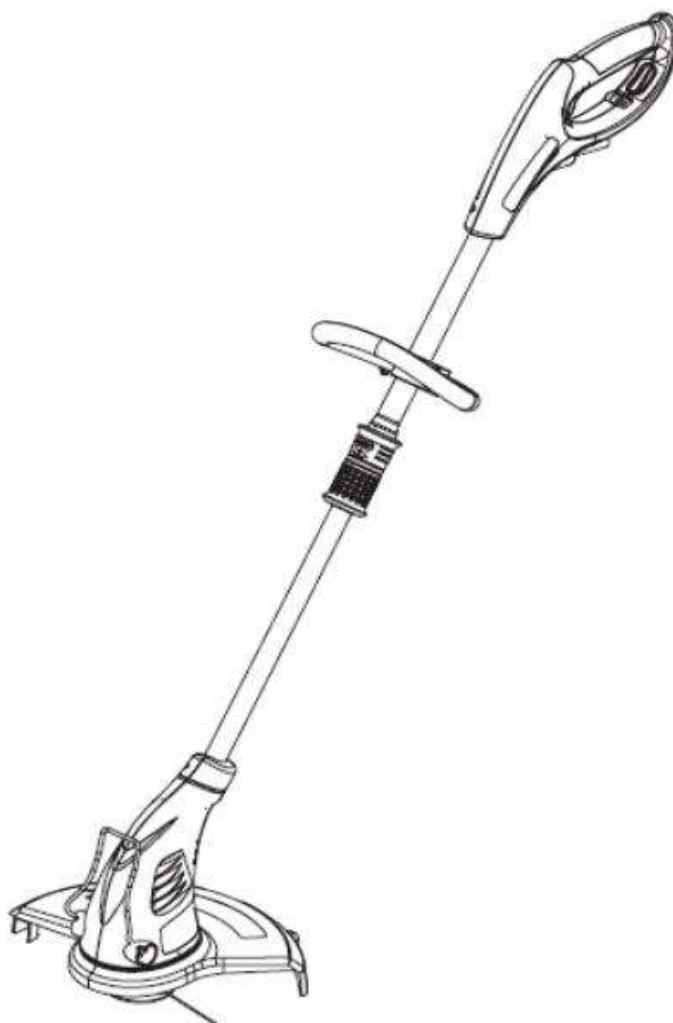

**EAC**

## 1. ОПИСАНИЕ

### 1.1 ПРЕДНАЗНАЧЕНИЕ

Данное устройство используется для обрезки травы, неглубоких сорняков и прочей подобной растительности на уровне земли. Режущий нож должен быть размещен практически параллельно земле. Устройство не предназначено для обрезки или вырубki живых изгородей, кустарников, разросшихся кустов, цветов и почвенных смесей.

### 1.2 ОСНОВНЫЕ КОМПОНЕНТЫ УСТРОЙСТВА

*Рисунок 1-17*

- 1 Спусковой рычаг
- 2 Задняя ручка
- 3 Фиксатор шнура
- 4 Шнур питания
- 5 Верхняя часть штанги
- 6 Дополнительная ручка
- 7 Сцепная муфта
- 8 Разъемная муфта
- 9 Нижняя часть штанги
- 10 Регулятор режущей головки
- 11 Нейлоновая режущая леска
- 12 Головка триммера
- 13 Отрезное лезвие
- 14 Защитный кожух
- 15 Головка регулировки ручки
- 16 Болт
- 17 Кнопка фиксатора шпули
- 18 Фартук шпули
- 19 Клапан
- 20 Корпус шпули
- 21 Отверстие
- A Направление вращения
- B Оптимальная область резания
- C Опасная область резания

## 2. ВВЕДЕНИЕ

Ваше изделие было разработано и изготовлено в соответствии с высокими стандартами надежности, удобства эксплуатации и безопасности для оператора. При надлежащем обращении устройство будет надежно и безотказно работать долгие годы.

### 2.1 ПРАВИЛА ИСПОЛЬЗОВАНИЯ

Данное устройство предназначено исключительно для использования вне жилого помещения.

Данное устройство используется для обрезки травы, неглубоких сорняков и прочей подобной растительности на уровне земли. Режущий нож должен быть размещен практически параллельно земле.

Устройство не предназначено для обрезки или подрезания живых изгородей, кустарников, разросшихся кустов, если режущий нож не расположен параллельно поверхности земли.

## 3. ОБЩИЕ ПРАВИЛА ТЕХНИКИ БЕЗОПАСНОСТИ ПРИ РАБОТЕ С ЭЛЕКТРООБОРУДОВАНИЕМ

**ВАЖНО**

**ВНИМАТЕЛЬНО ПРОЧИТИТЕ  
ПЕРЕД ИСПОЛЬЗОВАНИЕМ**

**СОХРАНИТЕ ДЛЯ  
ДАЛЬНЕЙШЕГО  
ИСПОЛЬЗОВАНИЯ**

### 3.1 ОБУЧЕНИЕ

- Внимательно прочтите инструкцию по эксплуатации. Ознакомьтесь с настройками и корректным использованием устройства.
- Устройство не предназначено для использования детьми, людьми с ограниченными физическими или психическими возможностями и сенсорными нарушениями, или людьми с недостаточным уровнем опыта и знаний, а также лицами, не ознакомленными с руководством по эксплуатации устройства.
- Возраст оператора устройства может быть ограничен местным нормативным
- Помните, что оператор или пользователь несут ответственность за возникновение несчастных случаев или опасных ситуаций, связанных с причинением вреда другим людям или их имуществу.

## 3.2 ПОДГОТОВКА

- Перед использованием проверьте шнур и блок питания на предмет наличия повреждений или следов износа. В случае повреждения шнура в процессе использования, немедленно отсоедините шнур от блока питания. **НЕ ТРОГАЙТЕ ШНУР ДО ЕГО ИЗВЛЕЧЕНИЯ ИЗ БЛОКА ПИТАНИЯ.** Не используйте устройство, если шнур поврежден, или на нем имеются следы износа.
- Перед использованием всегда осматривайте электроинструмент на предмет наличия поврежденных, отсутствующих или неверно установленных защитных кожухов и экранов.
- Подключайте устройство только к сети питания, защищенной устройством защитного отключения (УЗО) с силой тока отключения не более 30 мА. Никогда не используйте устройство, если рядом находятся люди, в особенности дети, или домашние животные
- Не пользуйтесь устройством, если рядом находятся люди, особенно дети, или домашние животные.

## 3.3 ЭКСПЛУАТАЦИЯ

- Держите шнур и блок питания вдали от режущих элементов.
- На протяжении всего времени работы с электрооборудованием носите защитные очки и обувь из прочных материалов.
- Избегайте использования электрооборудования во время плохих погодных условий, особенно при риске возникновения молний.
- Используйте устройство только при дневном свете или в условиях хорошего искусственного освещения.
- Никогда не пользуйтесь устройством с поврежденными или отсутствующими защитными кожухами или экранами.
- Включайте двигатель только тогда, когда руки и ноги находятся вдали от режущих элементов.
- Всегда выключайте электроприбор из электропитания (т.е. вынимайте вилку из сети, отсоединяйте отключающее устройство)
- в случае если устройство находится без присмотра;

- перед очисткой защитных приспособлений;
  - перед проверкой, очисткой электрооборудования или работы с ним;
  - после попадания инородного предмета;
  - в случае если устройство начинает нехарактерно вибрировать.
- Принимайте меры против получения травм рук и ног от режущих элементов.
  - Всегда удостоверьтесь, что вентиляционные отверстия содержатся в чистоте от отходов.
  - Не трогайте двигающиеся опасные детали до момента отключения устройства от сети и до полной остановки этих деталей. Ни в коем случае не производите замену неметаллических режущих элементов на металлические режущие элементы.

### **3.4 ТЕХНИЧЕСКОЕ ОБСЛУЖИВАНИЕ**

- Отключите электрооборудование от электропитания (т.е. выньте вилку из сети, отсоедините отключающее устройство или извлеките съемную

аккумуляторную батарею) перед проведением очистки или ремонта.

- Используйте только запасные части и дополнительные детали, рекомендованные производителем.
- Регулярно проверяйте электрооборудование и поддерживайте его в надлежащем состоянии. Доверяйте ремонт устройства только авторизованным ремонтным сервисам.
- Если устройство не используется, храните его в недоступном для детей месте.

### **4. ПРАВИЛА ТЕХНИКИ БЕЗОПАСНОСТИ ПРИ РАБОТЕ С ТРИММЕРОМ**

- Дети не должны играть с устройством.
- Очистка и обслуживание устройства не должны совершаться детьми без присмотра взрослых.
- Перед утилизацией батарею необходимо извлечь из устройства.
- Перед извлечением батареи электрооборудование должно быть отсоединено от цепи.
- При утилизации батареи необходимо соблюдать требования техники безопасности.

- Не прилагайте много усилий при работе с устройством. Всегда сохраняйте необходимую опору и баланс. Это способствует лучшему управлению электрооборудованием в непредвиденных ситуациях.
- Выбирайте правильную одежду. Не надевайте свободную одежду и украшения. Во время работы с устройством держите волосы, одежду и перчатки вдали от работающих деталей. Свободная одежда, волосы или украшения могут попасть в работающие детали.
- Данное электрооборудование не предназначено для использования лицами (включая детей) с ограниченными физическими и психическими возможностями и сенсорными нарушениями, или людьми, имеющими мало опыта и необходимых знаний, за исключением случаев, когда такие люди работают под наблюдением, или им было выдано руководство по эксплуатации данного электрооборудования лицом, ответственным за их безопасность.
- Необходимо следить за детьми, чтобы удостовериться в том, что они не будут играть с данным электрооборудованием.

## 5. СИМВОЛЫ, РАЗМЕЩЕННЫЕ НА УСТРОЙСТВЕ



На данном устройстве могут быть размещены некоторые из следующих символов. Необходимо ознакомиться с ними и понять их значение.

Эта информация повысит качество вашей работы с устройством и сделает ее более безопасной.



Символ	Объяснение
	Внимательно прочтите все инструкции, а также предупреждения и правила техники безопасности перед использованием устройства.
	Носите защитные очки и наушники.
	Не подвергайте устройство воздействию влаги (дождя).
	Остерегайтесь вылетающих из под кожуха предметов. Не подпускайте посторонних, в особенности детей и домашних животных, ближе, чем на 15 м. от рабочей зоны.
	Работайте на безопасном расстоянии от посторонних.
	В случае повреждения или обрезки кабеля немедленно извлеките вилку из сети питания.
	Устройство с двойной изоляцией.

## 6. УРОВНИ РИСКА

Нижеприведенные сигнальные слова и объяснения предназначены для разъяснения рисков, которые может повлечь за собой использование данного продукта.

Символ	Сигнальное слово	Объяснение
	ОПАСНОСТЬ	Обозначает неизбежную опасную ситуацию, приводящую к летальному исходу или серьезной травме в случае, если так ситуация не была устранена.
	ПРЕДУПРЕЖДЕНИЕ	Обозначает потенциальную опасную ситуацию, приводящую к летальному исходу или серьезной травме в случае, если так ситуация не была устранена.
	ОСТОРОЖНО	Обозначает потенциальную опасную ситуацию, приводящую к травмам легкой или средней степени тяжести в случае, если такая ситуация не была устранена.
	ОСТОРОЖНО	(без предупреждающего знака) Обозначает ситуацию, которая может привести к порче имущества.

## 7. УТИЛИЗАЦИЯ

	Раздельный сбор отходов. Данный продукт не может быть утилизирован как обычные бытовые отходы. В случае если Вы больше не пользуетесь устройством, или если требуется замена устройства, не утилизируйте его вместе с бытовыми отходами. Обеспечьте раздельную утилизацию данного устройства.
	Раздельный сбор отходов использованных продуктов обеспечивает переработку и повторное использование материалов. Повторное использование переработанных материалов способствует предотвращению загрязнения окружающей среды и сокращает спрос на сырье.

## 8. СБОРКА

 **ПРЕДУПРЕЖДЕНИЕ**  
Перед сборкой устройства извлеките из него аккумуляторный источник питания.

 **ПРЕДУПРЕЖДЕНИЕ**  
Не используйте не рекомендованные для данного устройства комплектующие детали.

### 8.1 РАСПАКОВКА УСТРОЙСТВА

 **ПРЕДУПРЕЖДЕНИЕ**  
Перед использованием удостоверьтесь, что сборка устройства произведена корректно.

 **ПРЕДУПРЕЖДЕНИЕ**

- Не работайте с устройством, если его детали имеют повреждения.
- Не используйте устройство в случае отсутствия каких-либо деталей.
- В случае повреждения или отсутствия каких-либо деталей, обратитесь в сервисный центр.

1. Откройте упаковку.
2. Прочтите документацию, находящуюся внутри коробки.
3. Выньте из коробки все неустановленные детали.
4. Достаньте устройство из коробки.
5. Утилизируйте упаковку и коробку в соответствии с местным законодательством.

### 8.2 УСТАНОВКА ЗАЩИТНОГО КОЖУХА

Рисунок 2-3.

 **ПРЕДУПРЕЖДЕНИЕ**  
Не трогайте режущий элемент.

1. Открутите болты с головки триммера с помощью отвертки с наконечником Phillips (не входит в набор).
2. Установите защитный кожух в отверстия, расположенные на головке триммера.
3. Поверните кожух против часовой стрелки, чтобы зафиксировать его на своем месте.
4. Совместите отверстия для болтов, расположенные на защитном кожухе, с отверстиями для болтов, расположенными на головке триммера.
5. Закрутите болты.

### 8.3 УСТАНОВКА ДОПОЛНИТЕЛЬНОЙ РУЧКИ

Рисунок 4.

1. Открутите головку регулировки ручки.
2. Прикрепите дополнительную ручку к штанге.
3. Приведите дополнительную ручку в удобное положение.
4. Поместите болты в отверстия.
5. Зафиксируйте дополнительную ручку с помощью головки регулировки ручки.

## 9. ЭКСПЛУАТАЦИЯ

 **ВАЖНО**  
Перед использованием устройства внимательно прочтите правила по технике безопасности и руководство по эксплуатации.

 **ПРЕДУПРЕЖДЕНИЕ**  
Во время работы с устройством соблюдайте осторожность.

### 9.1 НАСТРОЙКИ

### 9.2 ЗАПУСК УСТРОЙСТВА

Рисунок 5.

1. Подсоедините шнур питания к сети питания.

 **ПРИМЕЧАНИЕ**  
Крепко держите устройство двумя руками таким образом, чтобы режущая головка находилась чуть выше поверхности земли. Удостоверьтесь, что устройство не касается травы или мусора/камней во время включения.

2. Нажмите на спусковой рычаг, чтобы начать работу.

### 9.3 ОСТАНОВКА УСТРОЙСТВА

Рисунок 5.

1. Отпустите спусковой рычаг, чтобы прекратить работу с устройством.

### 9.4 СОВЕТЫ ПО ЭКСПЛУАТАЦИИ

Рисунок 6.

 **ПРЕДУПРЕЖДЕНИЕ**  
При работе с оборудованием сохраняйте дистанцию между телом и устройством.



## ПРЕДУПРЕЖДЕНИЕ

Не работайте с устройством, если на нем не установлен защитный кожух.

### Используйте эти советы при работе с устройством:

- Работайте с корректно прикрепленным к оборудованию ремнем.
- Во время работы с устройством крепко держите его двумя руками.
- Подрезайте высокую траву движениями сверху вниз.

### Если трава наматывается на головку триммера:

- Завершите работу с устройством.
- Отсоедините устройство от сети питания.
- Уберите траву.

## 9.5 СОВЕТЫ ПО СКАШИВАНИЮ

Рисунок 7.

- Наклоните устройство к области, в которой планируется обрезка. Обрезайте траву краем режущей лески.
- Для предотвращения попадания мусора в устройство двигайте оборудование влево и вправо.
- Не обрезайте траву в опасной зоне.
- Не давите головку триммера в нескошенную область.
- Соприкосновение элементов ограды из проволоки и штакетника с головкой триммера изнашивают режущую леску и приводят к ее поломке. Контакт с каменными или кирпичными ограждениями, асфальтными бордюрами и деревом могут привести к быстрому износу режущей лески.

## 9.6 РЕГУЛИРОВКА ДЛИНЫ РЕЖУЩЕЙ ЛЕСКИ

Рисунок 8.



### ПРИМЕЧАНИЕ

Устройство оснащено автоматическим регулятором длины режущей лески. Нанесение ударов по данному регулятору с целью удлинить режущую леску, приведут к повреждению оборудования.



### ПРИМЕЧАНИЕ

Проверьте устройство, если режущая леска не удлиняется автоматически: такое может произойти в случае, если леска запуталась или закончилась.

1. Отпустите спусковой рычаг при работающем устройстве.
2. Подождите две секунды, затем снова зажмите рычаг.



### ПРИМЕЧАНИЕ

При каждом нажатии и отпуске спускового рычага режущая леска будет удлиняться приблизительно на 0.4 дюйма. Когда леска достигнет отрезного лезвия, он обрежет лишнюю длину.

## 9.7 РУЧНАЯ РЕГУЛИРОВКА ДЛИНЫ РЕЖУЩЕЙ ЛЕСКИ

Рисунок 8.

1. Завершите работу с устройством.
2. Нажмите на кнопку фиксатора шпули и потяните режущую леску, чтобы отрегулировать ее длину вручную.
3. После ручного регулирования длины режущей лески всегда возвращайте устройство в нормальное положение перед повторным использованием.

## 9.8 ПЕРЕХОД НА РЕЖИМ ПОДРАВНИВАНИЯ

Рисунок 9 – 10.



### ПРИМЕЧАНИЕ

Устройство может использоваться в сочетании с регулятором положения режущей головки элемента для подравнивания пешеходных дорожек и аллей.

1. Остановите устройство и переведите регулятор режущей головки в используемое положение.
2. Потяните сцепную муфту и поверните головку триммера на 180 градусов, пока головка триммера не встанет в необходимое положение.
3. Отпустите сцепную муфту.

## 9.9 РЕГУЛИРОВКА ДЛИНЫ ШТАНГИ

Рисунок 11.



### ПРИМЕЧАНИЕ

Для удобства работы с устройством Вы можете регулировать длину штанги.

1. Остановите устройство.
2. Ослабьте разъемную муфту и установите желаемое положение штанги.
3. Затяните муфту.

## 9.10 ОТРЕЗНОЙ НОЖ ДЛЯ ЛЕСКИ

Рисунок 3.

Данное оборудование оснащено отрезным ножом для лески, расположенным на защитном кожухе. Отрезной лесочный нож постоянно подрезает леску для обеспечения постоянного и эффективного диаметра среза. Регулируйте длину лески в случае ускоренной работы двигателя или ухудшения качества обрезки. Таким образом, Вы обеспечите подходящую длину лески для лучшей и корректной работы устройства.

## 10. ТЕХНИЧЕСКОЕ ОБСЛУЖИВАНИЕ



### ВАЖНО

Перед очисткой, ремонтом или осуществлением технического обслуживания устройства внимательно прочтите правила техники безопасности и инструкции по ремонту и обслуживанию.

### **i** ВАЖНО

Удостоверьтесь, что все гайки, болты и винтики крепко затянуты. Регулярно проверяйте степень затянутости установленных ручек.

### **i** ВАЖНО

Пользуйтесь запасными частями и комплектующими от оригинального производителя.

## 10.1 ОБЩАЯ ИНФОРМАЦИЯ

### **i** ВАЖНО

При возникновении поломок, не указанных в данной инструкции, обращайтесь за помощью только к Вашему дилеру или в авторизованный сервисный центр.

Перед началом работ по техническому обслуживанию устройства:

- Завершите работу с оборудованием.
- Извлеките аккумуляторную батарею.
- Охладите мотор.
- Храните оборудование в сухом и прохладном месте.
- Используйте правильную одежду, защитные перчатки и очки.

## 10.2 ОЧИСТКА УСТРОЙСТВА

- После использования очистите оборудование с помощью ткани, смоченной в нейтральном детергенте.
- Не используйте абразивные чистящие средства или сильнодействующие растворители для очистки ручек или деталей из пластика.
- Предохраняйте головку триммера от загрязнения травой, листьями или излишками жира.
- Предохраняйте вентиляционные отверстия от загрязнения отходами во избежание перегрева и повреждения мотора или аккумуляторного блока питания.
- Не разбрызгивайте воду на двигатель или электрические компоненты устройства.

## 10.3 ЗАМЕНА ШПУЛИ

*Рисунок 12 – 13.*

1. Одновременно зажмите клапаны по обе стороны головки триммера.
2. Потяните и извлеките фартук шпули.
3. Извлеките шпулю.
4. Установите шпулю в корпус шпули.

### **i** ПРИМЕЧАНИЕ

Перед установкой новой шпули удостоверьтесь, что режущая леска помещена в отсек новой шпули и вытянута приблизительно на 15 см.

5. Протяните концы режущих лесок в соответствующие отверстия.
6. Вытяните режущую леску для того, чтобы высвободить ее из направляющего отверстия в шпуле.
7. Зажмите клапаны и установите фартук шпули на корпус шпули.

8. Нажмите на фартук шпули до щелчка, означающего, что он встал на место.

## 10.4 ЗАМЕНА РЕЖУЩЕЙ ЛЕСКИ

*Рисунок 14 – 17.*

### **i** ПРИМЕЧАНИЕ

Извлеките оставшуюся режущую леску из шпули.

### **i** ПРИМЕЧАНИЕ

Используйте только нейлоновую режущую леску диаметром 0.065 дюйма (1.65 мм).

1. Отрежьте две части режущей лески приблизительно 3 м. каждая.
2. Согните один конец лески на 1/4 дюйма (6.35 мм).
3. Протяните лески через анкерные отверстия в шпуле.
4. Туго намотайте режущие лески вокруг шпули в указанном направлении.
5. Протяните лески через направляющие отверстия.
6. Не оставляйте болтающиеся концы режущей лески за шпулей.

## 11. ТРАНСПОРТИРОВКА И ХРАНЕНИЕ

### 11.1 ТРАНСПОРТИРОВКА УСТРОЙСТВА

Когда вы перемещаете оборудование, вы должны:

- Носить перчатки.
- Не производить с устройством никаких работ.
- Извлечь аккумуляторное устройство питания и зарядить его.
- Надеть на режущий нож защитный экран.

### 11.2 ХРАНЕНИЕ УСТРОЙСТВА

- Извлеките аккумуляторное устройство питания из устройства.
- Удостоверьтесь, что устройство хранится в недоступном для детей месте.
- Предохраняйте устройство от контакта с корродирующими агентами, такими, как садовая химия и противогололедные реагенты.
- Во время транспортировки оберегайте устройство от ударов или повреждений. Очищайте и осматривайте устройство для поиска неполадок.

## 12. ПОИСК И УСТРАНЕНИЕ НЕИСПРАВНОСТЕЙ

Неисправность	Возможная причина возникновения	Решение
При нажатии на спусковой рычаг устройство не запускается.	Отсутствует электрический контакт между устройством и аккумуляторным источником питания.	1. Извлеките аккумуляторное устройство питания. 2. Проверьте контакты и вставьте аккумуляторное устройство питания обратно.
	Аккумуляторный источник питания разряжен.	Зарядите аккумуляторный источник питания.
	Кнопка блокировки и спусковой рычаг зажимаются не одновременно.	1. Потяните кнопку блокировки и удерживайте ее. 2. Нажмите на спусковой рычаг, чтобы начать работу с устройством.
Неисправность	Возможная причина возникновения	Решение
Леска постоянно ломается.	Устройство используется некорректно.	1. Производите обрезку краем режущей лески, избегайте контакта с камнями, стенами и прочими твердыми объектами. 2. Постоянно увеличивайте длину режущей лески для того, чтобы сохранять ширину среза.
Трава наматывается на головку триммера или на корпус электродвигателя.	Высокая трава обрезается по уровню земли.	1. Производите обрезку высокой травы движениями снизу вверх. 2. Для предотвращения наматывания травы обрезайте не более 8 дюймов при каждом подходе.
Леска плохо режет.	Обрезочный нож для лески затупился.	Замените обрезочный нож или заточите его с помощью надфиля.
Явное усиление вибраций.	Леска изношена с одной стороны; увеличение длины лески не было произведено вовремя.	Удостоверьтесь, что леска находится в нормальном состоянии с двух сторон. Увеличьте длину лески.

Неисправность	Возможная причина возникновения	Решение
Устройство прекращает работу при обрезке травы.	На устройство не установлен защитный кожух.	Извлеките аккумуляторный источник питания и закрепите защитный кожух.
	Используется режущая леска большего диаметра.	Используйте исключительно нейлоновую режущую леску диаметром 0.065 дюйма (1.65 мм).
	На вал электродвигателя или на головку триммера намотана трава.	1. Остановите устройство. 2. Извлеките аккумуляторный источник питания. 3. Уберите траву из головки триммера или вала электродвигателя.
	Перегрузка электродвигателя.	1. Поднимите головку триммера над травой. 2. Работа электродвигателя будет восстановлена после стабилизации уровня нагрузки. 3. В процессе обрезки перемещайте головку триммера вверх-вниз в области, в которой производится обрезка. За один раз обрезайте 8 дюймов травы.
	Перегрев устройства или аккумулятора питания.	1. Охладите аккумуляторный источник питания до нормализации его функций. 2. Дайте устройству приблизительно 10 минут для остывания.
	Отсутствует контакт между устройством и аккумуляторным источником питания.	Переустановите аккумуляторный источник питания.
Режущая леска не двигается.	Аккумуляторный источник питания разряжен.	Зарядите аккумуляторный источник питания.
	Лески склеились друг с другом.	Обработайте лески силиконовым спреем.
	Недостаточное количество лески в шпуре.	Поместите большее количество лески.
	Длина лески слишком короткая.	Вытяните режущую леску.
	Лески запутались в шпуре.	1. Снимите лески со шпули. 2. Распутайте лески.

## 13. ТЕХНИЧЕСКИЕ ХАРАКТЕРИСТИКИ

Расчетная мощность	500 Вт
Расчетное напряжение	220-240 В. ~50 Гц
Скорость без нагрузки	10,000 р/в мин
Косильная головка	автоматическая
Диаметр режущей лезки	0.065 дюйма (1.65 мм)
Диаметр траектории режущего элемента	30 см
Вес (без шнура питания)	2.4 кг
Измеренный уровень громкости	LpA=79.9 dB(A), KpA= 3 dB(A)
Измеренный уровень звуковой мощности	LwA=94.9 dB(A)
Гарантируемый уровень звуковой мощности	LwA.d= 96 dB(A)
Вибрации	4.8m/s <sup>2</sup> , k=1.5 m/s <sup>2</sup>

96 дБ. Уровень шума

## 14. ГАРАНТИЙНЫЕ ОБЯЗАТЕЛЬСТВА

Срок гарантийного обслуживания на инструменты TM GREENWORKS TOOLS составляет: - 2 года (24 месяца) для изделий, используемых владельцами для личных (некоммерческих) нужд; - 1 год (12 месяцев) для всей профессиональной техники серии 82В, а также всех аккумуляторных ручных инструментов серии 24В (шуруповёртов, дрелей, лобзиков, циркулярных пил, гайковертов, фонарей, многофункциональных инструментов, ручных пылесосов, шлифовальных машин и др.), используемых в коммерческих целях и объемах; - 1 год (12 месяцев) для всех аккумуляторных батарей (АКБ), используемых с профессиональными инструментами серии 82В и всеми иными аккумуляторными инструментами, используемыми в коммерческих целях и объемах (если иное не указано в специальном контракте между ООО «ГРИНВОРКСТУЛС» и Покупателем). - 2 года (24 месяца) для аккумуляторных батарей (АКБ), используемых для личных (некоммерческих) нужд. Гарантийный срок исчисляется с даты продажи товара через розничную торговую сеть. Эта дата указана в кассовом чеке или ином документе, подтверждающем факт приобретения инструмента или АКБ. В случае устранения недостатков в течение гарантийного срока, гарантийный срок продлевается на период, в течение которого он не использовался потребителем. Гарантийные обязательства не подлежат передаче третьим лицам.

**ОГРАНИЧЕНИЯ.** Гарантийное обслуживание покрывает дефекты, связанные с качеством материалов и заводской сборки инструментов TM GREENWORKS TOOLS. Гарантийное обслуживание распространяется на инструменты, проданные на территории РФ начиная с 2015 года, имеющие Гарантийный Талон или товарный чек, позволяющий произвести идентификацию изделия по модели, серийному номеру, коду или дате производства и дате продажи. Гарантия Производителя не распространяется на следующие случаи: 1. Неисправности инструмента, возникшие в результате естественного износа изделия, его узлов, механизмов, а так же принадлежностей, таких как: электрические кабели, ножи и режущие полотна, приводные ремни, фильтры, угольные щетки, зажимные устройства и держатели; 2. Механические повреждения, вызванные нарушением правил эксплуатации или хранения, оговорённых в Инструкции по эксплуатации; 3. Повреждения, возникшие вследствие ненадлежащего использования инструмента

(использование не по назначению); 4. Повреждения, появившиеся в результате перегрева, перегрузки, механических воздействий, проникновения в корпус инструмента атмосферных осадков, жидкостей, насекомых или веществ, не являющихся отходами, сопровождающими его применение по назначению (стружка, опилки); 5. Повреждения, возникшие в результате перегрузки инструмента, повлекшей одновременный выход из строя 2-х и более компонентов (ротор и статор, электродвигатель и другие узлы или детали). К безусловным признакам перегрузки изделия относятся, помимо прочих, появление:

цветов побежалости, деформации или оплавления деталей и узлов изделия, потемнения или обугливания изоляции, повреждения проводов электродвигателя под воздействием высокой температуры; 6. Повреждения, возникшие из-за несоблюдения сроков технического обслуживания, указанных в Инструкции по эксплуатации; 7. Повреждения, возникшие из-за несоответствия параметров питающей электросети требованиям к электросети, указанным на инструменте; 8. Повреждения, вызванные очисткой инструментов с использованием химически агрессивных жидкостей; 9. Инструменты, прошедшие обслуживание или ремонт вне авторизованного сервисного центра (АСЦ) GREENWORKS TOOLS; 10. Повреждения, появившиеся в результате самостоятельной модификации или вскрытия инструмента вне АСЦ; 11. Ремонт, произведенный с использованием запчастей, сменных деталей или дополнительных компонентов, которые не поставляются ООО «ГРИНВОРКСТУЛС» или не одобрены к использованию этой компанией, а также на повреждения, появившиеся в результате использования неоригинальных запчастей; **ГАРАНТИЙНОЕ ОБСЛУЖИВАНИЕ.** Для устранения неисправности, возникшей в течение гарантийного срока, Вы можете обратиться в авторизованный сервисный центр (АСЦ) GREENWORKS TOOLS или к официальному дистрибьютору компании, указанному в Инструкции, а также на сайте [www.Greenworkstools.ru](http://www.Greenworkstools.ru).

Основанием для предоставления услуги по гарантийному обслуживанию в рамках данных гарантийных обязательств является

правильно оформленный гарантийный талон, содержащий информацию об артикуле, серийном номере, дате продажи инструмента, заверенный подписью и печатью Продавца. Если будет установлено, что поломка инструмента связана с нарушением гарантийных условий производителя, то Вам будет предложено произвести платное обслуживание в одном из АСЦ GREENWORKS TOOLS. Настоящие гарантийные обязательства подлежат периодическим обновлениям, чтобы соответствовать новой продукции компании. Копия последней редакции гарантийных обязательств будет доступна на сайте [www.greenworkstools.eu](http://www.greenworkstools.eu) и на русскоязычной версии сайта [www.greenworkstools.ru](http://www.greenworkstools.ru).

Официальный Сервисный Партнер TM GREENWORKS TOOLS в России – ООО «Фирма Технопарк»: Адрес: Российская Федерация, г. Москва, улица Гвардейская, дом 3, корпус 1. Горячая линия: 8-800-700-65-25.

Инструмент ручной электрифицированный, торговых марок «Greenworks Tools», «Greenworks» соответствуют требованиям технических регламентов:

- № ТР ТС 010/2011 «О безопасности машин и оборудования»,
- № ТР ТС 004/2011 «О безопасности низковольтного оборудования»,
- № ТР 020/2011 «Электромагнитная совместимость технических средств».



Изготовитель: "Чанчжоу Глоуб Ко., Лтд."

Адрес: 213000, Китайская Народная Республика, провинция Цзянсу, округ Чанчжоу, район Чжунлоу, шоссе Тсинганг 65

Страна производства: Китай.

Официальное представительство и импортер в Российской Федерации и страны СНГ: Общество с ограниченной

ответственностью «ГРИНВОРКСТУЛС ЕВРАЗИЯ» (краткое название ООО «ГРИНВОРКСТУЛС»)

Адрес: Адрес: 119049, Российская Федерация, город Москва, Якиманский переулок, д.6

Телефон: +7-495- 221-8903

Сервис-центр: Россия, г. Москва, 2-й Грайвороновский проезд 48

Телефон: +7-499-713-2292

Импортер в РБ: ООО "Дельта Инструмент"

223035, Республика Беларусь, Минская обл, Минский р-н, а.г. Ратомка,

пр-д Садовый, д.1. Телефон: +37517502-10-94

Авторизованный сервисный центр в РБ: Минская обл., Минский р-н, а.г. Ратомка,

пр-д Садовый, д. 1. Телефон: +37517542-25-66

#### ДАННЫЕ О СЕТИ АСЦ ГРНВОРКС

№п	№	Организация	Город и Адрес	Телефон
1	ООО "Мастер-Класс"	г. Астрахань	414014, Астраханская обл, Астрахань г, Ярославская ул, дом № 34	8(8512)759111
2	ООО "Айсберг-Сервис"	г. Барнаул	656037, г. Барнаул, ул. Северо-Западная д. 54	8(385)2362002
3	ИП Гринев А.А.	г. Брянск	241019, Брянская обл, Брянск г, Красноармейская ул, дом № 93А	8(953)2815829

4	ООО Интертулс - ДВ- СЦ Молоток	г. Владивосток	690016, Приморский край, г. Владивосток, ул. Борисенко, дом № 34.	8 (423) 2637502
5	ООО «СК Славяне»	г. Волгоград	400107, г.Волгоград, ул.Рионская, д.8А	8(8442) 364050
6	ООО «СК Славяне»	г. Волжский	404130, Волгоградская обл. г. Волжский, пр. им. Ленина 308М оф. 1	8(909) 3910251
7	ИП Семенов А.Ю.	г.Воронеж	394026, Воронежская обл, Воронеж г, Текстильщиков ул, дом № 2, корпус "з"	8 (473)2619635
8	ИП Салахов	г.Екатеринбург	620026, г.Екатеринбург, ул. Р.Люксембург, 67А	8(343)2519494
9	ООО "Арсенал"	г. Железногорск	Курская область г. Железногорск, ул. Дмитрова 26	8(960)6841001
10	ИП Васильев А.С.	г. Иркутск	664003, Иркутская обл, Иркутск г, Киевская ул, дом № 34А	8(908)6610538
11	ООО «Сервис Тех Центр»	г. Казань	420136, ул.Маршала Чуйкова, д.25, пом.1002	(843)5254415, моб. 89179133570
12	ООО "Красное Колесо"	г. Калининград	<b>236008,г.Калининград,ул.Достоевск ого,д 21</b>	8(929)1661107
13	ИП Обухова Марина Сергеевна	г. Краснодар	353217 Краснодарский край, Динской район пос. Южный ул. Северная д. 8А	8 (861) 2728888
14	ИП Конарев В.А.	г.Краснодар	350910, Краснодарский край, Краснодар г, Новый пер, дом № 23	8(918) 193 84 48
15	ООО СЦ "База"	г.Красноярск	660056, г.Красноярск, ул. Березина, д.1, территория Троллейбусного Депо	8(391) 2235006
16	ИП Куракин М.Н.	г. Кемерово	г.Кемерово, ул.Двужильного 7к2ст1 рынок «Привоз»	8 (3842) 901400
17	ООО "Фирма Технопарк"	г.Москва	121471,Москва, ул. Гвардейская д 3,к 1	8(8007)006525
18	ИП Овод С.П.	г. Магнитогорск	455034, Челябинская обл., Магнитогорск г, Зеленый лог ул, дом № 56	8(351)9404412
19	ИП Кондратьев Владимир Леонидович	г.НижнийНовг ород	603074, Нижний Новгород г, Сормовское ш, дом № 1 «Б», оф.1 институт и метро Буревестник	8 (831) 257-79-54 8 908 16 70 249
20	ИП Куракин М.Н.	г.Новосибирск	630024 Новосибирская обл. г. Новосибирск ул. Ватутина дом 44/1 корп.19	8(383) 3990109
21	ИП Задорожная К.В.	г. Омск	644022, Омская обл., Омск г, Сакена Сейфуллина, дом № 40	8(3812) 502060
22	ООО "Арсенал"	г.Орёл	302004, г. Орел ул. 1-я Курская д.83	8 ( 4862 ) 54-12-12 доб 132, 8-960-650-30-00
23	ООО "Арсенал"	г. Орёл	302029, г. Орел Московское шоссе д.1266	8(4862) 200758, 8(962)4829666
24	ООО «Территория сервиса»	г. Пермь	614064, Пермь, Чкалова, 7Е офис 102	8 (342)2594479
25	ООО "Куб"	г. Пермь	614064, Пермь г, Героев Хасана ул, дом № 55	8 (342)2020490
26	ООО "С-ФК"	г. Рязань	390000, Рязань, ул. Садовая, д.33	8(4912) 282016, 923472
27	ИП Холод	г. Ростов на Дону	344010, Ростов-на-Дону г., Нансена ул., 140	8(863) 2790305
28	ООО "Электра"	г.Санкт Петербург	190013, г, Санкт-Петербург, , Заставская ул. Д. 30	8(812)7403587

29	ООО "Интер Электро"	г. Самара	443052, Самарская обл, Самара г, Псковская, дом № 25	8(846) 9552414
30	ИП Колоколов Дмитрий Владимирович	г. Самара	443058, г. Самара, Физкультурная, дом № 17, 1этаж	8(846)9905446
31	ИП Никитина Н.В.	г. Саратов	410015, Саратовская обл, Саратов г, Пензенская ул, дом № 4	8 (8452)541418
32	ООО "Профинструмент"	г. Северодвинск	164500, Архангельская обл, Северодвинск г, Никольская ул, дом № 7	8(911) 6721770
33	ООО "Технодок"	г.Тюмень	625048, Тюмень, ул. Салтыкова-Щедрина, 58/2:	83 452 215 669
34	ИП Вологжин Григорий Сергеевич	г. Уфа	450022, Уфа г, Менделеева ул, дом № 153	8(347) 279-90-70
35	ИП Апалькова Д.П.	г.Челябинск	454138, Челябинская область, г. Челябинск, ул. Молодогвардейцев, дом № 7	8(351) 267-50-01
36	ООО Ламед	г Алмааты Казахстан	Алматы к., Березовский көш. 3А, 050060	8 (727) 244-64-46 8(727) 293-34-53
37	СП "Сканлинк"-ООО	г. Минск	220019, Республика Беларусь, г. Минск, пер. Монтажников 4-й, дом № 5-16	8(017) 234-99-99

### **Запрещается выбрасывать электроинструмент вместе с бытовыми отходами!**

Электроинструмент, отслуживший свой срок и не подлежащий восстановлению, должен утилизироваться согласно нормам, действующим в стране эксплуатации.

В других обстоятельствах:

- не выбрасывайте электроинструмент вместе с бытовым мусором;
- рекомендуется обращаться в специализированные пункты вторичной переработки сырья.

Дата производства указана на этикетке устройства в формате: Месяц/ Число/ Год.

### **ВНИМАНИЕ!!!**

**В случае прекращения электроснабжения, либо при отключении инструмента из электросети, снимите фиксацию (блокировку) выключателя и переведите его в положение «Выключено», для исключения дальнейшего самопроизвольного включения инструмента.**