

greenworks®

G24RT
3200807

ГРАВЕР АККУМУЛЯТОРНЫЙ
РУКОВОДСТВО ПО ЭКСПЛУАТАЦИИ

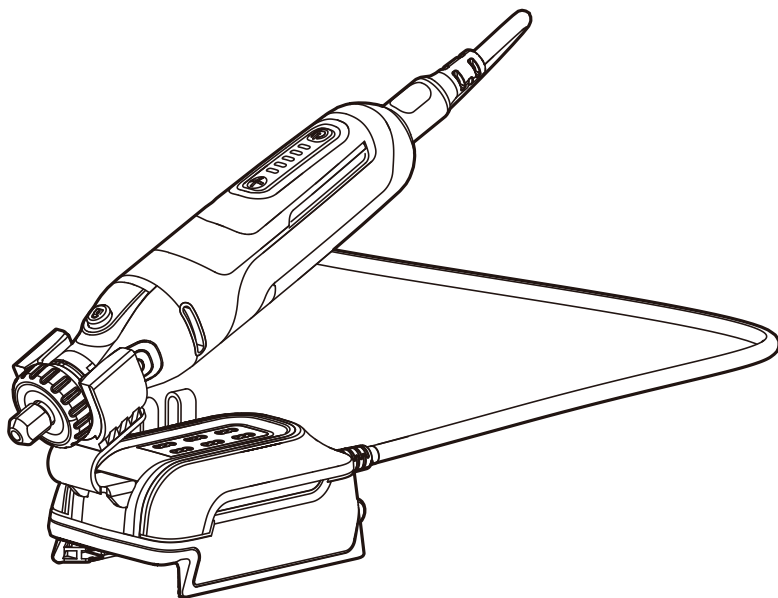

1 Описание	3	4 Сборка	7
1.1 Описание изделия	3	4.1 Установка поясной клипсы	7
1.2 Применение	3	4.2 Установка оснастки	7
1.3 Обзор.....	3	4.3 Установка защитного кожуха	8
1.4 Символы на изделии	3	5 Эксплуатация	8
2 Общие предупреждения по технике безопасности для инструмента	3	5.1 Рекомендации перед началом использования	8
2.1 Безопасность рабочей зоны.....	3	5.2 Включение изделия.....	9
2.2 Электробезопасность	3	5.3 Выключение устройства	10
2.3 Личная безопасность.....	4	6 Оснастка и рекомендации по использованию	11
2.4 Использование электроинструмента и уход за ним.....	4	7 Техническое обслуживание	13
2.5 Использование аккумуляторного электроинструмента и уход за ним.....	5	7.1 Очистка изделия	13
2.6 Сервисное обслуживание	5	7.2 Очистка аккумулятора и зарядного устройства	13
2.7 Предотвращение отдачи	5	8 Выявление и устранение неисправностей	13
2.8 Дополнительные рекомендации по технике безопасности.....	6	9 Технические данные	13
3 Обозначения безопасности	6	10 Гарантийные обязательства	13

1 ОПИСАНИЕ

1.1 ОПИСАНИЕ ИЗДЕЛИЯ

Это изделие представляет собой гравёр с встроенным электродвигателем, работающий от аккумуляторной батареи.

1.2 ПРИМЕНЕНИЕ

Этот инструмент предназначен для выполнения широкого спектра работ: шлифование, резьба, гравировка, фрезерование, отрезание, чистка, полировка и многое другое, в зависимости от используемой оснастки.

1.3 ОБЗОР

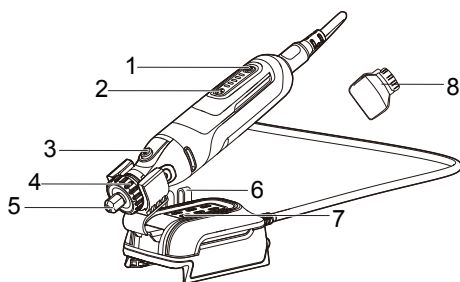

- | | |
|-------------------------------------|----------------------------|
| 1 Кнопка ВКЛ/ВЫКЛ | 5 Цанговый зажим |
| 2 Кнопка регулировки числа оборотов | 6 Поясная клипса |
| 3 Кнопка блокировки шпинделя | 7 Хранение принадлежностей |
| 4 Фиксатор | 8 Защитный кожух |

1.4 СИМВОЛЫ НА ИЗДЕЛИИ

На устройстве могут использоваться некоторые из символов, приведенных в таблице ниже. Пожалуйста, изучите их и запомните их значение. Правильное понимание этих символов позволит повысить эффективность и безопасность работы.

Символ	Объяснение
V	Вольт
W	Ватт
мин ⁻¹	Частота вращения
—	Постоянный ток
	Предупреждения безопасности
	Перед использованием изделия прочтите и усвойте все инструкции. Соблюдайте все предупреждения и инструкции по технике безопасности.

	Используйте защиту слуха.
	Используйте защиту зрения.
	Не подвергайте изделие воздействию дождя или влаги.

2 ОБЩИЕ ПРЕДУПРЕЖДЕНИЯ ПО ТЕХНИКЕ БЕЗОПАСНОСТИ ДЛЯ ИНСТРУМЕНТА

⚠ ПРЕДУПРЕЖДЕНИЕ

Прочтите все предупреждения по технике безопасности и все инструкции. Изучите все иллюстрации и технические характеристики, поставляемые вместе с изделием. Сохраните данные инструкции для дальнейшего использования.

Сохраните инструкции по технике безопасности для дальнейшего использования и безопасной эксплуатации устройства.

Термин «электроинструмент» в инструкции по технике безопасности относится к вашему электроинструменту, использующему в качестве источника питания литий-ионную АКБ или питающемуся от сетевого кабеля.

2.1 БЕЗОПАСНОСТЬ РАБОЧЕЙ ЗОНЫ

- Обеспечьте чистоту и хорошую освещенность рабочей зоны. Загроможденные или темные места могут стать причиной несчастных случаев.
- Не работайте с электроинструментом во взрывоопасной атмосфере – например, в присутствии легковоспламеняющихся жидкостей, газов или пыли. Электроинструменты создают искры, которые могут воспламенить пыль или пары.
- Не подпускайте детей и посторонних лиц в зону работ при работе с электроинструментом. Отвлечение внимания может привести к потере контроля.

2.2 ЭЛЕКТРОБЕЗОПАСНОСТЬ

- Вилки электроинструментов должны соответствовать розетке. Ни в коем случае не меняйте конструкцию вилки. Не используйте переходные вилки с заземленными электроинструментами. Вилки с неизменной конструкцией и соответствующие им розетки снизят риск поражения электрическим током.
- Избегайте контакта тела с заземленными поверхностями, такими как трубы, радиаторы, плиты и холодильники. Если тело

заземлено, риск поражения электрическим током повышается.

- Не подвергайте электроинструменты воздействию дождя или влаги. Попадание воды в электроинструмент увеличивает риск поражения электрическим током.
- Не нарушайте правила техники безопасности применительно к кабелю питания. Никогда не используйте кабель для переноски, не тащите изделие, взявшись за кабель, и не пытайтесь отключить изделие, схватившись за кабель. Кабель должен находиться вдали от источников тепла, масла, острых краев или движущихся частей. Поврежденные или запутавшиеся кабели увеличивают риск поражения электрическим током.
- При работе с электроинструментом вне помещений используйте удлинитель, подходящий для использования на открытом воздухе. Использование кабеля, подходящего для использования на открытом воздухе, снижает риск поражения электрическим током.
- Если использование электроинструмента во влажном месте неизбежно, используйте источник питания, защищенный устройством защитного отключения (УЗО). Использование УЗО снижает риск поражения электрическим током.

2.3 ЛИЧНАЯ БЕЗОПАСНОСТЬ

- Сохраняйте бдительность, следите за своими действиями и руководствуйтесь здравым смыслом при работе с электроинструментом. Не пользуйтесь электроинструментом, если Вы чувствуете усталость, находитесь под действием наркотиков, алкоголя или лекарственных препаратов. Потеря внимательности при работе с электроинструментом может привести к серьезным травмам.
- Используйте средства индивидуальной защиты. Всегда надевайте защитные очки. Средства защиты – респиратор, нескользящая защитная обувь, каска или средства защиты органов слуха, используемые соответствующим образом – уменьшат риск получения травм.
- Примите меры, предотвращающие непреднамеренный запуск. Перед подключением к источнику питания и/или аккумуляторной батарее или перед переноской изделия, убедитесь, что переключатель находится в выключенном положении. Переноска электроинструмента в случаях, когда Ваш палец находится на переключателе, или включение электроинструмента, у которого переключатель питания уже включен, может привести к несчастным случаям.

- Удалите все регулировочные или гаечные ключи перед включением электроинструмента. Гаечный ключ или подобные инструменты, оставленные на вращающейся части электроинструмента, могут привести к травме.
- Не прилагайте чрезмерные усилия. Сохраняйте свое положение и равновесие. Это позволяет лучше контролировать электроинструмент в непредвиденных ситуациях.
- Одевайтесь соответственно. Не носите свободную одежду или украшения. Волосы, одежда и перчатки должны находиться по возможности дальше от движущихся частей. Свободная одежда, украшения или длинные волосы могут быть захвачены движущимися частями.
- Если предусмотрены устройства для подключения оборудования удаления и сбора пыли, убедитесь, что они подключены и используются надлежащим образом. Использование пылесборника может снизить опасность, связанную с пылью.
- Не допускайте ситуаций, когда самоуверенность, приобретенная в результате частого использования инструментов, приводит к потере бдительности и игнорированию принципов безопасности при работе с инструментом. Неосторожное действие может привести к серьезной травме за доли секунды.

2.4 ИСПОЛЬЗОВАНИЕ ЭЛЕКТРОИНСТРУМЕНТА И УХОД ЗА НИМ

- Не перегружайте электроинструмент. Используйте электроинструмент, соответствующий Вашим задачам. Соответствующий электроинструмент будет выполнять работу лучше и безопаснее при условии соблюдения параметров, для которых он был разработан.
- Не используйте электроинструмент, если переключатель не включает и не выключает его. Любой электроинструмент, которым нельзя управлять с помощью переключателя, опасен и требует ремонта.
- Отсоедините вилку от источника питания и/или аккумуляторную батарею от электроинструмента перед выполнением каких-либо регулировок, сменной принадлежностей, или перед хранением электроинструмента. Такие профилактические меры безопасности снижают риск случайного запуска электроинструмента.
- Храните неиспользуемые электроинструменты в недоступном для детей месте и не позволяйте лицам, не

- знакомым с электроинструментом или данными инструкциями, работать с электроинструментом. *Электроинструменты опасны в руках неподготовленных пользователей.*
- Своевременно обслуживайте электроинструменты. Проверяйте перекосы или заедания движущихся частей, поломки частей и любые другие условия, которые могут повлиять на работу электроинструмента. В случае повреждений отремонтируйте электроинструмент перед использованием. *Многие несчастные случаи вызваны плохим обслуживанием электроинструментов.*
- Режущие инструменты должны быть острыми и чистыми. *Правильно обслуживаемые режущие инструменты с острыми режущими кромками режут заедают – кроме того, ими легче управлять.*
- Используйте электроинструмент, принадлежности, насадки и прочее в соответствии с данными инструкциями, принимая во внимание условия работы и выполняемую работу. *Использование электроинструмента для работ, отличных от предполагаемых работ, может привести к опасной ситуации.*
- Ручки и поверхности для хвата должны быть сухими, чистыми и обезжиренными. *Скользкие ручки и поверхности для хвата не позволяют безопасно обращаться с инструментом и контролировать его в непредвиденных ситуациях.*

2.5 ИСПОЛЬЗОВАНИЕ АККУМУЛЯТОРНОГО ЭЛЕКТРОИНСТРУМЕНТА И УХОД ЗА НИМ

- Заряжайте аккумулятор с использованием зарядного устройства, рекомендованного производителем. *Зарядное устройство, предназначенное для одного типа аккумуляторной батареи, может привести к возгоранию при использовании его с другой батареей.*
- Используйте электроинструменты только с оригинальными аккумуляторными батареями. *Использование любых других аккумуляторных батарей может привести к получению травмы или пожару.*
- Если аккумуляторная батарея не используется, храните ее вдали от металлических предметов, таких как канцелярские скрепки, монеты, ключи, гвозди, винты или другие небольшие металлические объекты, которые могут замкнуть её контакты друг с другом. *Замыкание контактов АКБ может*

привести к ожогам или пожару.

- В жестких условиях эксплуатации электролит может выделяться из АКБ; избегайте контакта с ним. При случайном контакте с электролитом, смойте его мылом и водой. Если электролит попал в глаза, незамедлительно обратитесь за медицинской помощью. *Электролит, вытекающий из АКБ, может вызвать раздражение или ожоги.*
- Запрещается использовать поврежденную аккумуляторную батарею или устройство. *Запрещается вносить изменения в АКБ или устройство. Поврежденные или измененные АКБ могут привести к получению травмы или пожара.*
- Не допускайте перегрева аккумуляторной батареи или устройства. Не размещайте аккумуляторную батарею или устройство вблизи источников тепла или в месте воздействия солнечных лучей. *Перегрев свыше 130°C может привести к получению травмы.*
- Соблюдайте инструкции по технике безопасности и зарядке АКБ. Заряжайте аккумуляторную батарею в диапазоне рабочих температур. *Некорректная зарядка АКБ или зарядка АКБ вне диапазона рабочих температур могут привести к получению травмы и пожару.*

2.6 СЕРВИСНОЕ ОБСЛУЖИВАНИЕ

- С целью обслуживания электроинструмента, обратитесь к квалифицированному специалисту по ремонту, и используйте только оригинальные запасные части. *Это обеспечит безопасность электроинструмента.*
- Запрещается самостоятельное обслуживание поврежденных аккумуляторных батарей. *Обслуживание аккумуляторных батарей должно осуществляться производителем или авторизованным сервисным центром.*

2.7 ПРЕДОТВРАЩЕНИЕ ОТДАЧИ:

Отдача – это непредвиденная реакция на защемление или заклинивание вращающегося диска / круга, подошвы, щетки или иного элемента. Защемление или заклинивание приводит к быстрой остановке вращающегося элемента, что, в свою очередь, приводит к тому, что неуправляемый электроинструмент перемещается в направлении, противоположном вращению элемента в точке защемления/заклинивания.

Например, если абразивный диск / круг заклинивается или защемляется заготовкой, край диска, входящий в точку защемления, может заклинить в поверхности материала, в результате чего диск может выскочить из заготовки. Отдача

может произойти как по направлению к оператору, так и от него, в зависимости от направления движения диска в точке защемления. В подобных случаях абразивные диски / круги также могут сломаться.

Отдача является результатом неправильного использования инструмента и/или неверного выполнения рабочих процедур или условий. Ее можно избежать, приняв надлежащие меры предосторожности, как указано ниже:

- **Крепко держитесь за рукоятки инструмента** обеими руками, расположив их тело таким образом, чтобы Вы могли сопротивляться силам отдачи. Если инструмент оснащен дополнительными рукоятками, держитесь за них, чтобы обеспечить полный контроль над устройством и возможной отдачей. *Отдача может привести к отскоку устройства на оператора, но сила отдачи может контролироваться работником, если приняты соответствующие меры предосторожности.*
- **Когда диск заклинивает или рез прерывается по какой-либо причине, отпустите выключатель и удерживайте устройство неподвижно в материале до полной остановки диска. Никогда не пытайтесь убрать изделие или тянуть его назад, когда диск находится в движении, иначе может произойти отдача.** *Осмотрите и примите меры, чтобы устранить причину заклинивания лезвия.*
- **Никогда не размещайте части тела вблизи вращающихся элементов. Вращающиеся элементы могут отскочить и стать причиной возникновения серьезных травм.**
- **Не располагайте свое тело на одной линии с вращающимся элементом.** *Отдача приведет инструмент в движение в направлении, противоположном движению элемента в точке защемления.*
- **Соблюдайте особую осторожность при работе с углами, острыми краями и т. д. Избегайте подпрыгивания и заклинивания вращающегося элемента. Углы и острые края могут защемить вращающийся элемент и привести к потере контроля над устройством или отдаче на оператора.**
- **Не устанавливайте пильную цепь, плотно для резки по дереву, или пильное полотно с зубьями. Такие лезвия создают частую отдачу и потерю контроля над электроинструментом.**

2.8 ДОПОЛНИТЕЛЬНЫЕ РЕКОМЕНДАЦИИ ПО ТЕХНИКЕ БЕЗОПАСНОСТИ

- **Используйте только рекомендованную для электроинструмента оснастку и защитные кожанки, специально разработанные для выбранного типа оснастки.** *Использование электроинструмента с оснасткой, не предназначенной для установки и проведения работ с ним, могут привести к возникновению серьезных травм.*
- **Шлифовальная поверхность дисков с изогнутой формой должна быть ниже плоскости края защитного кожуха.** *Некорректно установленный диск, выступающий за края защитного кожуха, не может обеспечить надежную защиту во время работ.*
- **Защитный кожух должен быть надежно закреплен на электроинструменте и отрегулирован таким образом, чтобы обеспечивать максимальную защиту оператора, оставляя открытым лишь небольшой участок диска.** *Кожух защищает оператора от осколков поврежденного диска, случайного контакта с диском и от попадания искр на одежду.*
- **Во время эксплуатации используйте диски / круги, соответствующие типу проводимых работ.** *Так, запрещается производить шлифовку боковой частью круга, предназначенного для резки. Абразивные режущие круги предназначены для работы торцевой частью, приложенная на подобные круги боковая нагрузка может привести к разрушению диска.*
- **Всегда используйте диски / круги с неповрежденными фланцами, диаметр которых соответствует выбранному диску.** *Правильные фланцы поддерживают диск, тем самым снижая вероятность его поломки.*
- **Не используйте изношенные армированные диски / круги от более крупных электроинструментов.** *Диски / круги, предназначенные для более крупного электроинструмента, не подходят для более высокой частоты вращения меньшего инструмента и могут лопнуть в процессе работы.*

3 ОБОЗНАЧЕНИЯ БЕЗОПАСНОСТИ

Предупреждения, обозначения «Внимание» и «Примечание» используются для привлечения внимания оператора к наиболее важным частям инструкции.

 ПРЕДУПРЕЖДЕНИЕ
В СЛУЧАЕ НЕСОБЛЮЖДЕНИЯ ИНСТРУКЦИИ ПО ЭКСПЛУАТАЦИИ СУЩЕСТВУЕТ РИСК ПОЛУЧЕНИЯ СЕРЬЕЗНЫХ, А В НЕКОТОРЫХ СЛУЧАЯХ – ЛЕТАЛЬНЫХ ТРАВМ ОПЕРАТОРОМ ИЛИ ПОСТОРОННИМИ ЛИЦАМИ.

⚠ ВНИМАНИЕ

В СЛУЧАЕ НЕСОБЛЮДЕНИЯ ИНСТРУКЦИИ ПО ЭКСПЛУАТАЦИИ СУЩЕСТВУЕТ РИСК ПОВРЕЖДЕНИЯ УСТРОЙСТВА И ПРОЧИХ ОБЪЕКТОВ, РАСПОЛОЖЕННЫХ В РАБОЧЕЙ ЗОНЕ ИЛИ ПРИЛЕГАЮЩЕЙ ТЕРРИТОРИИ.

Примечание: Предоставляет дополнительную информацию необходимую в определенных ситуациях.

4 СБОРКА

В настоящем разделе описана процедура сборки и настройки устройства.

⚠ ПРЕДУПРЕЖДЕНИЕ

ПЕРЕД СБОРКОЙ УСТРОЙСТВА ВНИМАТЕЛЬНО ИЗУЧИТЕ ИНСТРУКЦИИ ПО БЕЗОПАСНОСТИ И РАЗДЕЛ, ПОСВЯЩЕННЫЙ СБОРКЕ УСТРОЙСТВА.

4.1 УСТАНОВКА ПОЯСНОЙ КЛИПСЫ

1. Совместите отверстие клипсы с монтажным отверстием на изделии.

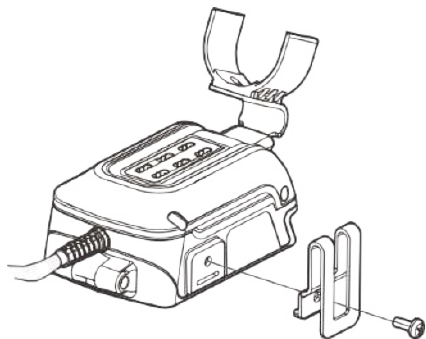

2. Вставьте винт и затяните его отверткой.

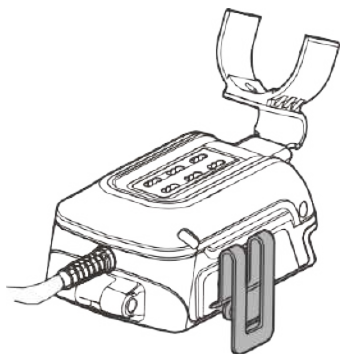

4.2 УСТАНОВКА ОСНАСТКИ

⚠ ВНИМАНИЕ

- Запрещается использовать оснастку, не рекомендованную производителем.
- Всегда выключайте устройство перед установкой компонентов.
- Всегда используйте цангу, соответствующую размеру хвостовика (оправки) оснастки. Запрещается с усилием устанавливать оснастку большего диаметра в цангу. Оснастка должна устанавливаться легко и плавно, цанга должна надежно фиксировать оснастку на штатном месте.

1. Нажмите и удерживайте кнопку блокировки шпинделя.

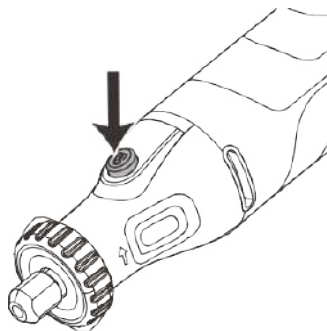

2. С помощью комплектного ключа ослабьте зажимную гайку.

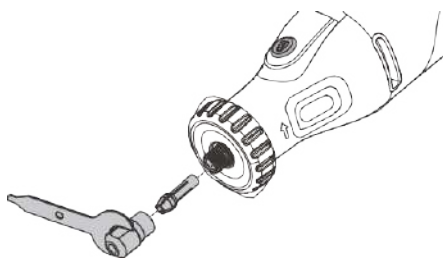

3. Установите цангу и закрутите зажимную гайку, но не затягивайте её до конца.

⚠ ВНИМАНИЕ

Не затягивайте зажимную гайку полностью, не вставив оснастку, так как это может повредить цангу.

4. Вставьте оправку оснастки в цанговый патрон до упора, затем немного потяните её вверх, чтобы обеспечить тепловой зазор.

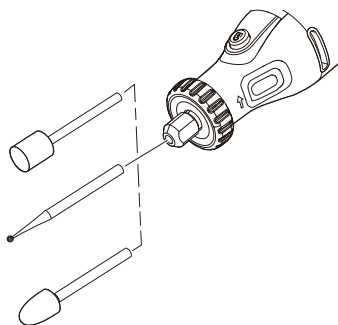

5. Затяните зажимную гайку ключом.

Примечание: Для замены оснастки ослабьте зажимную гайку и произведите замену.

⚠ ВНИМАНИЕ

При замене оснастки сразу после использования, не прикасайтесь к цанге или оснастке руками. Используйте комплектный ключ или дайте цанге остыть, чтобы избежать ожогов.

Примечание: наиболее распространенные типы оправок, которые можно использовать с этим изделием, включают оправку отрезного круга, которая используется со шлифовальными кругами и отрезными дисками. Винтовая оправка используется с полировальными кругами. Шлифовальная оправка используется со шлифовальными барабанами.

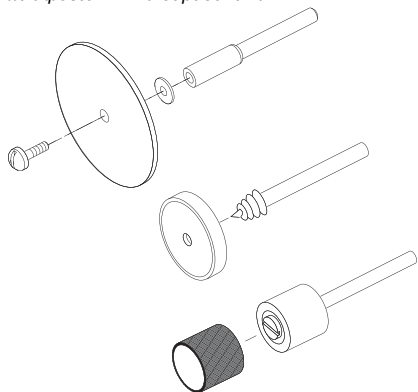

4.3 УСТАНОВКА ЗАЩИТНОГО КОЖУХА

⚠ ПРЕДУПРЕЖДЕНИЕ

ПЕРЕД ИСПОЛЬЗОВАНИЕМ ОТРЕЗНОГО КРУГА НЕОБХОДИМО УСТАНОВИТЬ ЗАЩИТНЫЙ КОЖУХ.

1. Открутите фиксатор против часовой стрелки, снимите его.

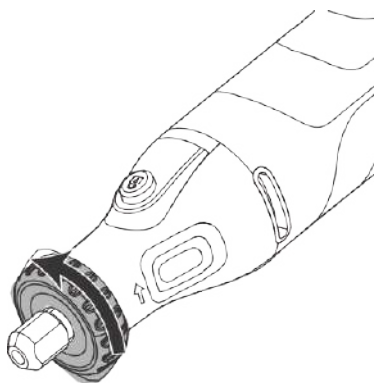

2. Установите защитный кожух, настройте его положение и затяните фиксатор по часовой стрелке.

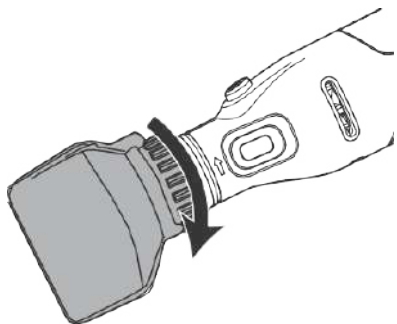

5 ЭКСПЛУАТАЦИЯ

В данном разделе изложены принципы эксплуатации устройства.

⚠ ПРЕДУПРЕЖДЕНИЕ

ВНИМАТЕЛЬНО ИЗУЧИТЕ РАЗДЕЛ О ТЕХНИКЕ БЕЗОПАСНОСТИ И МЕРАХ ПРЕДОСТОРОЖНОСТИ, А ТАКЖЕ ИНСТРУКЦИИ ПО ЭКСПЛУАТАЦИИ УСТРОЙСТВА ПЕРЕД НАЧАЛОМ РАБОТЫ.

5.1 РЕКОМЕНДАЦИИ ПЕРЕД НАЧАЛОМ ИСПОЛЬЗОВАНИЯ

5.1.1 ПОДКЛЮЧЕНИЕ ЗАРЯДНОГО УСТРОЙСТВА

Подключите зарядное устройство в сеть с напряжением и частотой соответствующей информации, указанной на этикетке устройства. Для получения информации о принципах использования зарядного устройства

аккумуляторной батареи обратитесь к Руководству по эксплуатации зарядного устройства.

5.1.2 ЗАРЯДКА АККУМУЛЯТОРНОЙ БАТАРЕИ

Для получения информации о принципах использования зарядного устройства аккумуляторной батареи обратитесь к Руководству по эксплуатации зарядного устройства.

5.1.3 ИНФОРМАЦИЯ ОБ АККУМУЛЯТОРНОЙ БАТАРЕЕ

Для получения информации о принципах использования аккумуляторной батареи обратитесь к Руководству по эксплуатации аккумуляторной батареи.

5.1.4 ПОДКЛЮЧЕНИЕ АККУМУЛЯТОРА К ИЗДЕЛИЮ

⚠ ПРЕДУПРЕЖДЕНИЕ

Используйте исключительно аккумуляторные батареи производства компании Greenworks.

Примечание: Убедитесь, что аккумулятор полностью заряжен.

1. Вставьте кабель электропитания с тремя контактами в разъем, расположенный на основании устройства.

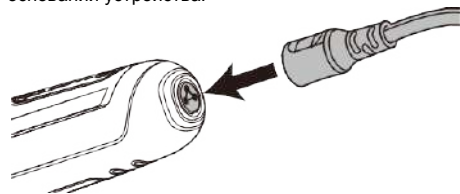

2. Установите аккумулятор в отсек для батарей. Фиксация аккумулятора на штатном месте сопровождается щелчком.

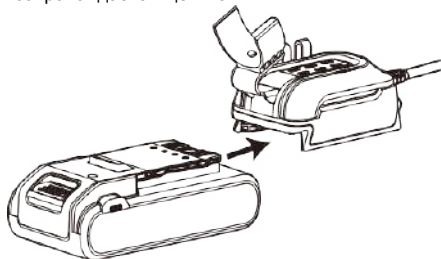

Примечание: Если аккумулятор устанавливается в отсек с трудом, установка может быть осуществлена неверно, что может привести к повреждению аккумулятора и/или изделия.

5.2 ВКЛЮЧЕНИЕ ИЗДЕЛИЯ

⚠ ВНИМАНИЕ

- Удерживая устройство, следите за тем, чтобы не перекрыть вентиляционные отверстия рукой. Блокировка вентиляционных отверстий может привести к перегреву двигателя.
- Во избежание нарушения работы устройства и повреждения двигателя не зажимайте кнопку блокировки шпинделя во время эксплуатации.

1. Нажмите и удерживайте кнопку ВКЛ/ВЫКЛ в течение 3 секунд, чтобы включить изделие.

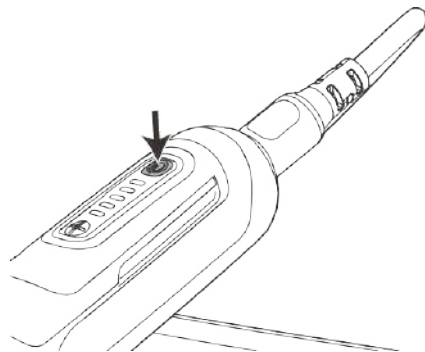

2. Нажмите на кнопку регулировки числа оборотов, чтобы настроить частоту вращения оснастки.

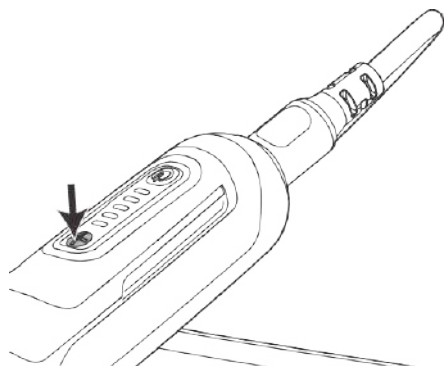

Примечание: При включении устройство запускается на третьей ступени. Для увеличения числа оборотов до максимального, нажимайте на кнопку регулировки числа оборотов. Нажатие этой кнопки на пятой ступени приведет к переключению на первую ступень.

Для правильного выбора числа оборотов в зависимости от типа обрабатываемого материала, а также типа используемой оснастки, обратитесь к пункту 6 Руководства по эксплуатации.

5.3 ВЫКЛЮЧЕНИЕ УСТРОЙСТВА

1. Для отключения устройства нажмите на кнопку ВКЛ/ВЫКЛ. Изделие перейдет в режим ожидания.
2. Для полного выключения устройства удерживайте кнопку ВКЛ/ВЫКЛ в течение 3 секунд. Устройство выйдет из режима ожидания и полностью выключится.
3. Нажмите кнопку фиксации аккумулятора и извлеките его из устройства.

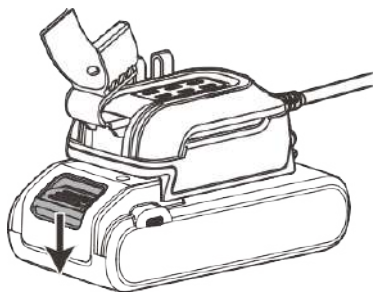

Примечание: Если устройство находится в режиме ожидания дольше 20 секунд, оно выключится автоматически. Вы также можете остановить и выключить устройство, нажав и удержав кнопку ВКЛ/ВЫКЛ в течение 3 секунд.

6 ОСНАСТКА И РЕКОМЕНДАЦИИ ПО ИСПОЛЬЗОВАНИЮ

ТАБЛИЦА 1: АССОРТИМЕНТ ОСНАСТКИ

















Применение	Наименование	Внешний вид	Назначение
Очистка / полировка	Шлифовальный диск		Для полировки и зачистки дерева, пластика, стали, алюминия, латуни, ракушек, нефрита, керамики и т.д.
	Фетровая шлифовальная головка		
	Резиновая шлифовальная головка		
	Проволочная щетка		Для чистки дерева, пластика, стали, алюминия, латуни, раковин, нефрита, керамики и т.д.
	Винтовая оправки		
	Фетровый диск для полировки		
Сверление	Сверло		Для сверления отверстий в дереве, в пластике и т.д.
Гравировка	Алмазные фрезы		Для гравировки по дереву, по пластику и другим материалам
	Фреза для гравировки		Для детальной гравировки на дереве, пластике, стали, алюминии, латуни, ракушках, нефрите, керамике, стекле и т.д.
Резка	Оправка для отрезных дисков		Для резки стали, алюминия, латуни, дерева и т.д.
	Отрезной диск из нерж.стали		
Шлифование	Шарошки		Для шлифования пластмасс, стали, алюминия, латуни, ракушек, нефрита, керамики и т.д.
	Шлифовальная оправка		
	Шлифовальный барабан		
Цанга	Цанга		Для использования прочих аксессуаров
Ключ	Ключ		Для замены оснастки и цанг.

ТАБЛИЦА 2: ЧАСТОТА ВРАЩЕНИЯ ШПИНДЕЛЯ

Степень	1	2	3	4	5
Об /мин	6500±10% об/мин	13500±10% об/мин	20500±10% об/мин	27500±10% об/мин	35000±10% об/мин

ТАБЛИЦА 3: РЕКОМЕНДУЕМАЯ ЧАСТОТА ВРАЩЕНИЯ ОСНАСТКИ

Применение	Тип оснастки	Пробковое дерево	Твердое дерево	Пластик	Сталь	Алюминий, бронза, и т.д.	Ракушка, камень	Керамика	Стекло
Очистка / полировка	Проволочная щетка	1-3	1-3	1-3	1-4	1-3	1-4	1-4	1-4
	Фетр/Резина	3-5	3-5	3-5	3-5	3-5	3-5	3-5	3-5
Сверление	Сверло	4-5	4-5	4-5	/	/	/	/	/
Гравировка	Алмазные фрезы	3-5	3-5	3-5	3-5	3-5	3-5	3-5	3-5
	Фреза для гравировки	3-5	3-5	3-5	/	/	/	/	/
Резка	Отрезной диск	/	/	/	/	4-5	4-5	4-5	4-5
	Шлифовальный диск	/	/	/	4-5	4-5	/	/	/
Шлифование	Шарошки	/	/	4-5	4-5	4-5	4-5	4-5	/
	Шлифовальный барабан	2-5	2-5	2-5	2-5	2-5	2-5	2-5	/

7 ТЕХНИЧЕСКОЕ ОБСЛУЖИВАНИЕ

⚠ ВНИМАНИЕ

ВНИМАТЕЛЬНО ИЗУЧИТЕ И УСВОИТЕ РАЗДЕЛ, ПОСВЯЩЕННЫЙ ТЕХНИКЕ БЕЗОПАСНОСТИ И ТЕХНИЧЕСКОМУ ОБСЛУЖИВАНИЮ ИЗДЕЛИЯ ПЕРЕД ПРОВЕДЕНИЕМ РАБОТ ПО ОЧИСТКЕ, РЕМОНТУ ИЛИ ТЕХОБСЛУЖИВАНИЮ УСТРОЙСТВА.

⚠ ПРЕДУПРЕЖДЕНИЕ

- ПЕРЕД ПРОВЕДЕНИЕМ ТЕХОБСЛУЖИВАНИЯ УСТРОЙСТВА ИЗВЛЕКИТЕ ИЗ НЕГО АККУМУЛЯТОР.
- ЗАПРЕЩАЕТСЯ ИСПОЛЬЗОВАТЬ НЕОРИГИНАЛЬНЫЕ И/ИЛИ МОДИФИЦИРОВАННЫЕ ДЕТАЛИ И КОМПОНЕНТЫ. ИСПОЛЬЗОВАНИЕ ТАКИХ ДЕТАЛЕЙ И КОМПОНЕНТОВ МОЖЕТ ПРИВЕСТИ К ВОЗНИКНОВЕНИЮ ТРАВМ.
- ИЗДЕЛИЕ НЕ СОДЕРЖИТ ДЕТАЛЕЙ, КОТОРЫЕ МОГУТ БЫТЬ ОБСЛУЖЕНЫ ПОЛЬЗОВАТЕЛЕМ. СУЩЕСТВУЕТ РИСК ВОЗНИКНОВЕНИЯ ПОЖАРА.

7.1 ОЧИСТКА ИЗДЕЛИЯ

⚠ ВНИМАНИЕ

В целях снижения риска возникновения поражения электрическим током изделие должно всегда оставаться сухим. Не допускайте попадание влаги в устройство.

- Очистите вентиляционные отверстия от мусора с помощью пылесоса.
- Запрещается наносить моющие средства непосредственно на вентиляционные отверстия. Запрещается погружать устройство в моющие средства.
- Очищайте корпус и пластиковые компоненты изделия с помощью влажной и мягкой ткани.

7.2 ОЧИСТКА АККУМУЛЯТОРА И ЗАРЯДНОГО УСТРОЙСТВА

⚠ ВНИМАНИЕ

ЗАПРЕЩАЕТСЯ ОЧИЩАТЬ БАТАРЕЮ ИЛИ ЗАРЯДНОЕ УСТРОЙСТВО С ПОМОЩЬЮ ВОДЫ.

- Перед размещением аккумулятора в зарядное устройство убедитесь в том, что отсек для батарей, аккумулятор и зарядное устройство сухие и очищены от загрязнений.
- Очищайте клеммы аккумулятора с помощью сухой и мягкой ткани.
- Очищайте поверхность аккумулятора и зарядного устройства с помощью сухой и мягкой ткани.

8 ВЫЯВЛЕНИЕ И УСТРАНЕНИЕ НЕИСПРАВНОСТЕЙ

Возможная неисправность	Индикатор	Метод устранения
Низкий уровень заряда	Мигает три раза	Замените или зарядите аккумуляторную батарею
Перегрузка по току	Мигает шесть раз	Перезапустите устройство
Перегрев	Мигает девять раз	Дайте изделию остыть до комнатной температуры (25°C), для этого не эксплуатируйте устройство по меньшей мере 90 минут
Иные ошибки	Мигают два раза	Перезапустите изделие. В случае, если устранить неисправность не удалось, обратитесь в авторизованный сервисный центр.

9 ТЕХНИЧЕСКИЕ ДАННЫЕ

Напряжение	24 В
Число оборотов холостого хода	6500-35000 об/мин
Размер цанги	2,4 мм / 3,2 мм
Масса (без АКБ)	0,52 кг
Уровень звукового давления, L _{pA} / K _{pA}	71 / 3 дБ (A)
уровень звуковой мощности, L _{WA} /K _{WA}	79 / 3 дБ (A)
Уровень вибрации, м/с ²	4,6 / 1,5
Совместимые аккумуляторные батареи	G24B2/G24B4 и другие из серии BAG
Совместимые зарядные устройства	G24C и другие из серии CAG

10 ГАРАНТИЙНЫЕ ОБЯЗАТЕЛЬСТВА

Срок гарантийного обслуживания на инструменты TM GREENWORKS составляет:

- 3 года (36 месяцев) для изделий и зарядных устройств, используемых владельцами для личных (некоммерческих) нужд;
- 2 года для аккумуляторных батарей, используемых владельцами для личных (некоммерческих) нужд;
- 1 год (12 месяцев) для всей профессиональной техники серии 82B, включая изделия, аккумуляторные батареи (АКБ) и зарядные

устройства (ЗУ), используемые в коммерческих целях и объемах;

Гарантийный срок исчисляется с даты продажи товара через розничную торговую сеть официальных дистрибуторов. Эта дата указана в кассовом чеке или гарантийном талоне, подтверждающем факт приобретения инструмента, зарядного устройства или АКБ. В случае устранения недостатков в течение гарантийного срока гарантийный срок продлевается на период, в течение которого он не использовался потребителем. Гарантийные обязательства не подлежат передаче третьим лицам.

ОГРАНИЧЕНИЯ. Гарантийное обслуживание покрывает дефекты, связанные с качеством материалов и заводской сборки инструментов ТМ GREENWORKS. Гарантийное обслуживание распространяется на инструменты, завезенные на территорию РФ начиная с 2015 года, через ООО «ГРИНВОРКСТУЛС», имеющие Гарантийный Талон или товарный чек, позволяющий произвести идентификацию изделия по модели, серийному номеру, коду, дате производства и дате продажи. Гарантия Производителя не распространяется на следующие случаи:

1. Неисправности инструмента, возникшие в результате естественного износа изделия, его узлов, механизмов, а также принадлежностей, таких как: электрические кабели, ножи и режущие полотна, приводные ремни, фильтры, угольные щетки, зажимные устройства и держатели;
2. Механические повреждения, вызванные нарушением правил эксплуатации или хранения, оговорённых в Инструкции по эксплуатации;
3. Повреждения, возникшие вследствие ненадлежащего использования инструмента (использование не по назначению);
4. Повреждения, появившиеся в результате перегрева, перегрузки, механических воздействий, проникновения в корпус инструмента атмосферных осадков, жидкостей, насекомых или веществ, не являющихся отходами, сопровождающими его применение по назначению (стружка, опилки);
5. Повреждения, возникшие в результате перегрузки инструмента, повлекшей одновременный выход из строя 2-х и более компонентов (ротор и статор, электродвигатель и другие узлы или детали). К безусловным признакам перегрузки изделия относятся, помимо прочего, появление: цветов побежалости, деформации или оплавления деталей и узлов изделия, потемнения или обугливания изоляции, повреждения проводов электродвигателя под воздействием высокой температуры;
6. Повреждения, возникшие из-за несоблюдения сроков технического обслуживания, указанных в Инструкции по эксплуатации;
7. Повреждения, возникшие из-за несоответствия параметров питающей электросети требованиям к электросети, указанным на инструменте;
8. Повреждения, вызванные очисткой инструментов с использованием химически агрессивных жидкостей;

9. Инструменты, прошедшие обслуживание или ремонт вне авторизованного сервисного центра (АЦ) GREENWORKS TOOLS;

10. Повреждения, появившиеся в результате самостоятельной модификации или вскрытия инструмента вне АЦ;

11. Ремонт, произведенный с использованием запчастей, сменных деталей или дополнительных компонентов, которые не поставляются ООО «ГРИНВОРКСТУЛС» или не одобрены к использованию этой компанией, а также на повреждения, появившиеся в результате использования неоригинальных запчастей;

12. **ГАРАНТИЙНОЕ ОБСЛУЖИВАНИЕ.** Для устранения неисправности, возникшей в течение гарантийного срока, Вы можете обратиться в авторизованный сервисный центр (АЦ) GREENWORKS, указанному в Гарантийном Талоне, а также на сайте <https://greenworks-service.ru/service-centers/> Основанием для предоставления услуги по гарантийному обслуживанию в рамках данных гарантийных обязательств является правильно оформленный гарантийный талон, содержащий информацию об артикуле, серийном номере, дате продажи инструмента, заверенный подписью и печатью Продавца. Если будет установлено, что поломка инструмента связана с нарушением гарантийных условий производителя, то Вам будет предложено произвести платное обслуживание в одном из АЦ GREENWORKS.

Настоящие гарантийные обязательства подлежат периодическим обновлениям, чтобы соответствовать новой продукции компании.



Изготовитель (см. табличку на устройстве):

«Чанчжоу Глоуб Ко., Лтд.»

Адрес: 213000, КНР, провинция Цзянсу, округ Чанчжоу, район

Чжунлоу, шоссе Тсинганг, 65. Сделано в Китае.

или

Изготовитель: «ГРИН ВОРКС (Вьетнам) компани., ЛТД»

Адрес: P-1.1-P-1.2, No P-1, Транг Дие Индастриал Зон, Динх Ву – Кат Хай экономик зон, Ан Дуонг Дистрикт, Хай Фонг сити, Вьетнам. Сделано во Вьетнаме.

Официальное представительство и импортер в Российской Федерации и странах СНГ: Общество с ограниченной ответственностью «ГРИНВОРКСТУЛС ЕВРАЗИЯ» (краткое название - ООО «ГРИНВОРКСТУЛС») Адрес: 119049, Российская Федерация, город Москва, Якиманский переулок, д.6. Телефон: +7-495- 221-8903

Импортеры в Республику Беларусь:

Общество с ограниченной ответственностью “СКАНЛИНК”

Адрес: г. Минск, пер. Монтажников 4-й, 5-16. Телефон: 234-99-99, Факс 238-04-04,

e-mail: opt@scanlink.by

ООО «Мастер Гарден»,

Адрес: 220018, Республика Беларусь, г. Минск, ул. Шаранговича, д.7А,

т. +375(17)257-00-22, т.моб.+375(29)676-16-45, сайт: www.mastergarden.by e-mail:

mg@mastergarden.by, zhuravskiy@mastergarden.by

Запрещается утилизировать электроинструмент вместе с бытовыми отходами!

Электроинструмент, отслуживший свой срок и не подлежащий восстановлению, должен утилизироваться согласно нормам, действующим в стране эксплуатации.

В других обстоятельствах:

- не выбрасывайте электроинструмент вместе с бытовым мусором;
- для утилизации электроинструментов рекомендуется обращаться в специализированные пункты вторичной переработки сырья.

Серийный номер и дата производства указаны на этикетке устройства. Дата производства указана

в формате: ММ/ГГГГ, где ММ – месяц, ГГГГ – год.

ВНИМАНИЕ!!!

В случае прекращения электроснабжения либо при отключении инструмента от электросети снимите фиксацию (блокировку) выключателя и переведите его в положение «Выключено» для исключения дальнейшего самопроизвольного включения инструмента.