

- τη φυσική ψύξη της συσκευής, επαληθεύσατε τη λειτουργικότητα του ανεμιστήρα.
- Ελέγξτε την τάση της γραμμής: αν η τιμή είναι υπερβολικά υψηλή ή χαμηλή το μηχάνημα παραμένει μπλοκαρισμένο.
- Ελέγξτε ότι δεν εμφανίζεται κάποιο βραχυκύκλωμα κατά την έξοδο της συσκευής: σ' αυτή τη περίπτωση πρέπει στον αποκλεισμό του απρόσβαστο.
- Οι συνδέσεις του κυκλώματος κοπής γίνονται αυτιστά, ειδικά αν η λάβρα του καλωδίου γείωσης είναι πράγματι συνδεδεμένη στο κομμάτι και χωρίς παρεμβολή μονωτικών υλικών (π.χ. Βερνίκια).

ΠΙΟ ΚΟΙΝΑ ΕΛΑΤΤΩΜΑΤΑ ΚΟΠΗΣ

Κατά τις ενέργειες κοπής μπορούν να παρουσιάζονται ελαττώματα εκτέλεσης που κανονικά δεν πρέπει να αποδοθούν σε ανωμαλίες λειτουργίας της εγκατάστασης αλλά σε άλλες λειτουργικές όψεις όπως:

- α-Ανεπαρκής διείσδυση ή υπερβολικός σχηματισμός υπολειμμάτων:**
 - Ταχύτητα κοπής υπερβολικά υψηλή.
 - Λάβρα υπερβολικά κεκλιμένη.
 - Υπερβολικό παχος μετάλλου ή ρεύμα κοπής πολύ χαμηλό.
 - Πίστη-παροχή πίεσης αέρα όχι κατάλληλη.
 - Ηλεκτρόδιο και μπεκ λάμπας με φθορά.
 - Αιχμηρή βάση μπεκ ακατάλληλη.
- β-Μη πραγματοποιημένη μεταβίβαση του τόξου κοπής:**
 - Ηλεκτρόδιο φθαρμένο.
 - Κακή επαφή του ακροδέκτη καλωδίου επιστροφής.
- γ-Διακοπή του τόξου κοπής:**
 - Ταχύτητα κοπής υπερβολικά χαμηλή.
 - Υπερβολική απόσταση λάμπας-μετάλλου.
 - Ηλεκτρόδιο φθαρμένο.
 - Παρέμβαση μιας προστασίας.
- δ-Κοπή κεκλιμένη (όχι κάθετη):**
 - Λανθασμένη θέση λάμπας.
 - Ασυμμετρική φθορά τρίτας μπεκ και/ή λανθασμένη συναρμογή των τμήματων λάμπας.
 - Ακατάλληλη πίεση αέρα.
- ε-Υπερβολική φθορά μπεκ και ηλεκτροδίου:**
 - Πίστη αέρα υπερβολικά χαμηλή
 - Μολυσμένος αέρας (υγρασία-έλαια)
 - Βάση μπεκ με βλάβη
 - Υπερβολικά εμπυρεύματα πιλοτικού τόξου στον αέρα.
 - Υπερβολική ταχύτητα με επιστροφή λειωμένων σημειοδίων πάνω σε τμήματα λάμπας.

- или трубах, которые содержали жидкие или газообразные горючие вещества.
- Не проводить сварочных работ на материалах, чистка которых проводилась хлоросодержащими растворителями или поблизости от указанных веществ.
- Не производить сварку в резервуарах под давлением.
- Убирать с рабочего места все горючие материалы (например, дерево, бумагу, тряпки и т.д.)
- Обеспечить достаточную вентиляцию рабочего места или пользоваться специальными вытяжками для удаления дыма, образующегося в процессе сварки рядом с дугой. Необходимо систематически проверять воздействие дымов сварки, в зависимости от их состава, концентрации и продолжительности воздействия.



- Применять соответствующую электроизоляцию сопла горелки плазменной резки, свариваемой детали и металлических частей с заземлением, расположенных поблизости (доступных).
- Это можно достичь, надев перчатки, обувь, каску, спецодежду, предусмотренные для таких целей, и посредством использования изолирующих платформ и ковров.
- Всегда защищать глаза специальными неактивными стеклами, монтированными на маски и на каски. Пользоваться защитной невзгораемой спецодеждой, избегая подвергать кожу воздействию ультрафиолетовых и инфракрасных лучей, производимых дугой; защита должна относиться также к прочим лицам, находящимся поблизости от дуги, при помощи экранов или не отражающих штор.
- Уровень шума: если при проведении особенно интенсивных сварочных работ уровень шумовой нагрузки составляет или превышает 85 дБ(А), обязательно использование средств личной защиты.



- Электромагнитные поля, генерируемые процессом плазменной сварки, могут влиять на работу электрооборудования и электронной аппаратуры. Люди, имеющие необходимость для жизнедеятельности электрическую и электронную аппаратуру (например, регулятор сердечного ритма, респиратор и т. д...), должны проконсультироваться с врачом перед тем, как находиться в зонах рядом с местом использования этого сварочного аппарата.
- Людям, имеющим необходимую для жизнедеятельности электрическую и электронную аппаратуру, не рекомендуется пользоваться данным сварочным аппаратом.



- Этот сварочный аппарат удовлетворяет техническому стандарту изделия для исключительного использования в промышленной среде и в профессиональных целях. Не гарантируется соответствие требованиям по электромагнитной совместимости в домашней обстановке.



ΔΟΠΛΗΝΤΕΡΕΣ ΠΡΟΔΟΣΤΟΡΗΣΕΙΣ

- ΟΠΕΡΑΤΙΟΝ ΣΒΑΡΚΙΝ:**
- ΟΠΕΡΑΤΙΟΝ ΠΛΑΖΜΗΝΟΝ ΡΕΖΚΙΝ:**
 - в помещении с высоким риском электрического разряда.
 - в пограничных зонах.
 - при наличии возгораемых и взрывчатых материалов.
 - НЕОБХОДИМО, чтобы «ответственный эксперт» предварительно оценил риски и работы должны проводиться в присутствии других лиц, умеющих действовать в аварийных ситуациях.
 - НЕОБХОДИМО применять технические средства защиты, описанные в 5.10; А.7; А.9. «ТЕХНИЧЕСКОЙ СПЕЦИФИКАЦИИ ИЕС или CLC/TS 62081».
 - НЕОБХОДИМО запретить выполнение плазменной резки, если рабочий держит источник тока (например, с помощью ремня).
 - НЕОБХОДИМО запретить сварку, когда рабочий приподнят над полом, за исключением случаев, когда используются платформы безопасности.
 - ВНИМАНИЕ! ПРАВИЛА ТЕХНИКИ БЕЗОПАСНОСТИ ДЛЯ ПЛАЗΜΗΝΟΝ ΡΕΖΚΙΝ
 - Эффективные системы безопасности, предусмотренной производителем (система блокировки), гарантируется исключительно при использовании предусмотренной горелки и соответствующего источника питания, указанного на листке ТЕХНИЧЕСКИХ ДАННЫХ.
 - СТРОГО ЗАПРЕЩАЕТСЯ использование горелок и расходных частей другого происхождения.
 - КАТЕГОРИЧЕСКИ ЗАПРЕЩАЮТСЯ ЛЮБЫЕ ПОПЫТКИ соединять с источником питания горелки, предназначенные для других типов резки и СВАРКИ, не предусмотренных данным руководством.

(RU)

РУКОВОДСТВО ПО ЭКСПЛУАТАЦИИ



ВНИМАНИЕ! ПЕРЕД НАЧАЛОМ ИСПОЛЬЗОВАНИЯ УСТАНОВКИ ПЛАЗМЕННОЙ РЕЗКИ СЛЕДУЕТ ВНИМАТЕЛЬНО ОЗНАКОМИТЬСЯ С РУКОВОДСТВОМ ПО ЭКСПЛУАТАЦИИ!

УСТАНОВКИ ПЛАЗМЕННОЙ РЕЗКИ ДЛЯ ПРОМЫШЛЕННОГО И ПРОФЕССИОНАЛЬНОГО ИСПОЛЬЗОВАНИЯ

1. ОБЩАЯ ТЕХНИКА БЕЗОПАСНОСТИ ПРИ ПЛАЗМЕННОЙ РЕЗКЕ

Рабочий должен быть хорошо знаком с безопасным использованием установки плазменной резки и ознакомлен с рисками, связанными с процессом дуговой сварки, с соответствующими мерами защиты и аварийными ситуациями. (См.отри также «ТЕХНИЧЕСКУЮ СПЕЦИФИКАЦИЮ ИЕС или CLC/TS 62081»: УСТАНОВКА И РАБОТА С ОБОРУДОВАНИЕМ ДЛЯ ДУГОВОЙ СВАРКИ СОПУТСТВУЮЩИМИ ТЕХНОЛОГИЯМИ).



- Избегать непосредственного контакта с электрическим контуром сварки, так как в отсутствие нагрузки напряжение, подаваемое установкой плазменной резки, возрастает и может быть опасно.
- Отсоединять вилку машины от электрической сети перед проведением любых работ по соединению кабелей сварки, мероприятий по проверке и ремонту.
- Выключить сварочный аппарат и отсоединить питание перед тем, как заменить изношенные детали сварочной горелки.
- Выполнить электрическую установку в соответствие с действующим законодательством и правилами техники безопасности.
- Соединять установку плазменной резки только с сетью питания с нейтральными проводником, соединенным с заземлением.
- Убедиться, что розетка сети правильно соединена с заземлением защиты.
- Не пользоваться аппаратом в сырых и мокрых помещениях, и не производить сварку под дождем.
- Не пользоваться кабелем с поврежденной изоляцией или с плохим контактом соединения.



- Не производить сварочных работ на контейнерах, емкостях

- **НЕСОБЛЮЖДЕНИЕ ДАННЫХ ПРАВИЛ** может создать **СЕРЬЕЗНУЮ** угрозу безопасности рабочего персонала и вызвать повреждение оборудования.



ОСТАТОЧНЫЙ РИСК

- **ОПРОКИДЫВАНИЕ:** источник тока для установки плазменной резки должен устанавливаться на горизонтальную поверхность с грузоподъемностью, соответствующей его весу; в противном случае (например, при наклонных полах, с неровной поверхностью и т.п.) возникает риск опрокидывания.
- **ПРИМЕНЕНИЕ НЕ ПО НАЗНАЧЕНИЮ:** опасно применять установку плазменной резки для любых работ, кроме предусмотренных.

2. ВВЕДЕНИЕ И ОБЩЕЕ ОПИСАНИЕ

Данные установки производятся с использованием современной инверторной технологии на БТИЗ (IGBT) и предназначены для ручной резки листового листового металла и решеток (если предусмотрено).

Главное регулирование тока резки от минимального до максимального значения обеспечивает высокую точность резки в зависимости от толщины и типа металла.

Цикл резки инициируется дежурной дугой, которая в зависимости от модели может создаваться либо током короткого замыкания на электроде горелки либо высокочастотным разрядом (HF).

ОСНОВНЫЕ ХАРАКТЕРИСТИКИ:

- Регулятор напряжения на горелке, давления воздуха, тока короткого замыкания горелки (где предусмотрено).
- Термостатическая защита.
- Визуализация давления воздуха (где предусмотрено).

ПРИНАДЛЕЖНОСТИ

- Горелка для плазменной резки
- Комплект для подключения сжатого воздуха.

ПРИНАДЛЕЖНОСТИ ПО ОТДЕЛЬНОМУ ЗАКАЗУ

- Комплект запасных электродов-горелок
- Комплект удлиненных электродов-горелок (где предусмотрено).

3. ТЕХНИЧЕСКИЕ ДАННЫЕ

ТАБЛИЧКА ДАННЫХ

Технические данные, характеризующие работу и пользование установкой плазменной резки, приведены на таблице с техническими данными, их разъяснение дается ниже:

Рис. А

- 1- Применяется **ЕВРОПЕЙСКАЯ** норма по технике безопасности использования и изготовлению установок для дуговой сварки и плазменной резки.
- 2- Обозначение внутреннего устройства установки.
- 3- Обозначение порядка выполнения плазменной резки.
- 4- Символ S: указывает, что можно выполнять резку в помещении с повышенным риском электрического шока (например, в непосредственной близости от металлических масс).
- 5- Символ линии электропитания:
1~ : переменное однофазное напряжение
3~ : переменное трехфазное напряжение
- 6- Степень защиты корпуса.
- 7- Параметры электрической сети питания:
-U₁ : переменное напряжение и частота питающей сети установки (максимальный допуск ±10%),
-I_{макс} : максимальный ток, потребляемый от сети.
-I_{эфф} : эффективный ток, потребляемый от сети.
- 8- Параметры сварочного контура:
-U₀ : максимальное напряжение холостого хода (контур открытой резки).
-U₁/U₂ : ток и напряжение, соответствующие нормализованным, производимые установкой во время сварки.
-X : коэффициент превышения работы; указывает время, в течении которого аппарат может обеспечить указанный в этой же колонке ток. Коэффициент указывается в % к основному 10-минутному циклу (например, 60% равняется 6 минутам работы с последующим 4-х минутным перерывом, и т.д.). При превышении коэффициента использования (указанного на таблице для температуры окружающей среды 40°C) включается система термозащиты (установка переводится в резервный режим до тех пор, пока его температура не достигнет допустимого уровня).
-A/V-A/V: указывает диапазон регулировки тока сварки (минимальный/максимальный) при соответствующем напряжении дуги.
- 9- Серийный номер для идентификации установки (необходим при обращении за технической помощью, запасными частями, проверки оригинальности изделия).
- 10- : Величина плавких предохранителей замедленного действия, предусматриваемых для защиты линии.
- 11- Символы, соответствующие правилам безопасности, значение которых приведено в главе 1 «Общая техника безопасности для дуговой сварки».

Примечание: Пример идентификационной таблицы является указательным для объяснения значения символов и цифр; точные значения технических данных вашей установки плазменной сварки приведены на ее таблице с паспортными данными.

ДРУГИЕ ТЕХНИЧЕСКИЕ ДАННЫЕ:

- **ИСТОЧНИК ТОКА:** с.м. таблицу 1 (ТАБ.1)
- **ГОРЕЛКА:** с.м. таблицу 2 (ТАБ.2)

Вес установки приводится в табл. 1 (ТАБ.1).

4. ОПИСАНИЕ УСТАНОВКИ ПЛАЗМЕННОЙ РЕЗКИ

Установка плазменной резки в основном состоит из блоков мощности, выполненных из печатных плат и оптимизированных для получения максимальной надежности и снижения техобслуживания. (Рис.В)

- 1- Вход монофазной линии питания, блок выпрямителя и конденсаторы для выравнивания.
- 2- Переключающий мост с транзисторами (IGBT) и приводами: изменяет выпрямленное напряжение линии на переменное напряжение с высокой частотой и выполняется регулирование мощности, в зависимости от требуемого тока/напряжения резки.
- 3- Трансформатор высокой частоты: первичная обмотка получает питание с преобразованным напряжением от блока 2; он выполняет функцию адаптации напряжения и тока к значениям, необходимым для выполнения резки и одновременно осуществляет гальваническую изоляцию контура сварки от линии питания.
- 4- Вторичный мост выпрямителя с индуктивностью выравнивания: переключает переменное напряжение/ток, подаваемое вторичной обмоткой, на постоянный ток/напряжение с очень низкими колебаниями.
- 5- Электронные устройства управления и регулирования: мгновенно контролирует величину тока сварки и сравнивает ее с заданной оператором величиной; модулирует импульсы управления приводами IGBT, которые осуществляют регулирование.
Определяет динамический ответ тока во времени резки и ведет наблюдение за системами безопасности.

УСТРОЙСТВА УПРАВЛЕНИЯ, РЕГУЛИРОВАНИЯ И СОЕДИНЕНИЯ

Задняя панель (Рис. С)

- 1- Главный выключатель
I (ON) (ВКЛ.) – Генератор готов к работе, отсутствует напряжение на горелке. Генератор в режиме ожидания.
O (OFF) (ВЫКЛ.) – Запрещены любые виды работ, вспомогательные устройства и световые индикаторы выключены.
- 2- Кабель питания.
- 3- Соединение для сжатого воздуха (не предусмотрено в модели «Компрессор» (Compressor)
Соединяет установку с контуром сжатого воздуха с минимальным давлением 5 бар и максимальным 8 бар (ТАБЛ. 2).
- 4- Регулятор давления сжатого воздуха (где предусмотрено)

Передняя панель (Рис. D1)

- 1- **Регулятор тока резки.**
Позволяет регулировать интенсивность тока резки, подаваемого установкой, в зависимости от типа использования (толщина материала/скорость). Точное соотношение между периодами работы и паузами в зависимости от выбранного значения силы тока следует см. в ТЕХНИЧЕСКИХ ДАННЫХ.
- 2- **Желтая индикаторная лампа общей аварийной ситуации:**
- зажженная лампа означает перегрев какого-либо компонента контура мощности или аномальное напряжение питания (слишком высокое или слишком низкое). Защита от слишком низкого или слишком высокого напряжения сети: блокируется работа установки; напряжение питания выходит за пределы указанного на таблице диапазона +/- 15%. **ВНИМАНИЕ:** При превышении верхнего уровня напряжения, автоматного вышле, оборудование будет серьезно повреждено.
- В этой фазе блокируется работа установки.
- Восстановление работы осуществляется автоматически (выключается желтая индикаторная лампа), после того как будет устранена одно из выше указанных отклонений.
- 3- **Желтая индикаторная лампа наличия напряжения на горелке:**
- зажженная лампа означает, что готовность контура резки к работе: дежурная дуга или дуга резки "ON" (ВКЛ).
- как правило выключена (контур резки в нерабочем состоянии), когда НЕ АЖАТА пусковая кнопка горелки (режим ожидания).
- выключена и при нажатой пусковой кнопке горелки при следующих условиях:
- во время фазы «POST ARJA».
- если дежурная дуга не приложена к обрабатываемой детали в течение максимум 2 сек.
если дуга резки прерывается вследствие слишком большого расстояния между горелкой и деталью, чрезмерным износом электрода или принудительным удалением горелки от детали.
- если включается система безопасности.
- 4- **Зеленая индикаторная лампа наличия напряжения в сети и вспомогательных контурах.**
Контур управления получает питание.
- 5- **Красная индикаторная лампа состояния контура сжатого воздуха (где предусмотрено).**
Когда данная лампа зажжена, это означает перегрев обмотки электропитания воздушного компрессора.
- 6- **Манометр.**
Позволяет считать показания давления сжатого воздуха.
- 7- **Соединение горелки.**
Горелка с прямым или централизованным соединением
- кнопка горелки является единственным органом управления, с помощью которого можно дать команду на выполнение или

- прекращения операции резки.
- при прекращении нажатия на кнопку рабочий цикл прерывается в любой фазе за исключением фазы подачи воздуха охлаждения (post-aria).
- случайные действия: для подачи команды начала рабочего цикла необходимо, чтобы нажатие на кнопку продолжалось не менее нескольких десятков секунд.
- электрическая безопасность: кнопка блокируется, если на головке горелки НЕ УСТАНОВЛЕН изолирующий держатель сопла или он установлен неправильно.

8- Соединительный зажим кабеля заземления.

Передняя панель (Рис. D2)

1- Регулятор тока резки.

Позволяет регулировать интенсивность тока резки, подаваемого установкой, в зависимости от типа использования (толщина материала/скорость). Точное соотношение между периодами работы и паузами в зависимости от выбранного значения силы тока следует см. в ТЕХНИЧЕСКИХ ДАННЫХ.

- Красная индикаторная лампа общей аварийной ситуации:**
 - зажатая лампа означает перерыв какого-либо компонента контура мощности или аномальное напряжение питания (слишком высокое или слишком низкое). Защита от слишком низкого или слишком высокого напряжения сети: блокируется работа установки; напряжение питания выходит за пределы указанного на табличке диапазона +/- 15%. **ВНИМАНИЕ:** При превышении верхнего уровня напряжения, указанного выше, оборудование будет серьезно повреждено.
 - В этой фазе блокируется работа установки.
 - Восстановление работы осуществляется автоматически (выключается желтая индикаторная лампа), после того как будет устранена одна из выше указанных ступеней.

3- Желтая индикаторная лампа наличия напряжения на горелке.

- зажатая лампа означает, что готовность контура резки к работе: дежурная дуга или дуга резки "ON" (VKI).
- как правило выключена (контур резки в нерабочем состоянии), когда НЕ НАЖАТА пусковая кнопка горелки (режим ожидания), выключена и при нажатой пусковой кнопке горелки при следующих условиях:
 - во время фазы «POSTARIA».
 - если дежурная дуга не приложена к обрабатываемой детали в течение максимум 2 сек.
 - если дуга резки прерывается вследствие слишком большого расстояния между горелкой и деталью, чрезмерным износом электрода или принудительным удалением горелки от детали.
 - если включается система безопасности.

4- Зеленая индикаторная лампа наличия напряжения в сети и вспомогательных контурах.

Вспомогательные контуры получают питание.

5- Желтая индикаторная лампа отсутствия фазы (где предусмотрено).

Зажатая желтая индикаторная лампа означает отсутствие одной из фаз в линии питания; работа блокируется и восстановление осуществляется автоматически через 4 секунды после возвращения сети в нормальное состояние.

6- Сигнализация аномального состояния контура сжатого воздуха (где предусмотрено).

ЖЕЛТАЯ индикаторная лампа (Рис. D2-6) вместе с **КРАСНОЙ** индикаторной лампой общей аварийной ситуации (Рис. D2-2). Если загораются обе лампы, это означает, что давление сжатого воздуха недостаточно для правильной работы установки. Работа установки в данном состоянии блокируется. Восстановление осуществляется автоматически (индикаторная лампа выключается) после возвращения давления в разрешенные пределы.

7- Кнопка сжатого воздуха (где предусмотрено).

При нажатии на данную кнопку из горелки в течение заданного времени выходит воздух.

Данная функция обычно используется:

- для охлаждения горелки
- при регулировании давления на манометре.

8- Манометр.

Позволяет считывать показания давления сжатого воздуха.

9- Соединение горелки.

Горелка с прямым или централизованным соединением

- кнопка горелки является единственным органом управления, с помощью которого можно дать команду на выполнение или прекращение операции резки.

- при прекращении нажатия на кнопку рабочий цикл прерывается в любой фазе за исключением фазы подачи воздуха охлаждения (post-aria).
- случайные действия: для подачи команды начала рабочего цикла необходимо, чтобы нажатие на кнопку продолжалось не менее нескольких десятков секунд.
- электрическая безопасность: кнопка блокируется, если на головке горелки НЕ УСТАНОВЛЕН изолирующий держатель сопла или он установлен неправильно.

10- СОЕДИНИТЕЛЬНЫЙ ЗАЖИМ КАБЕЛЯ ЗАЗЕМЛЕНИЯ

5. УСТАНОВКА

ВНИМАНИЕ! ВСЕ ОПЕРАЦИИ ПО УСТАНОВКЕ И ПОДКЛЮЧЕНИЮ ЭЛЕКТРИЧЕСКОГО ПИТАНИЯ АППАРАТА ДЛЯ ПЛАЗМЕННОЙ РЕЗКИ ВЫПОЛНЯЮТСЯ ИСКЛЮЧИТЕЛЬНО ПРИ ВЫКЛЮЧЕННОМ АППАРАТЕ И ОТКЛЮЧЕНИИ ОТ СЕТИ ПИТАНИЯ. ЭЛЕКТРИЧЕСКИЕ СОЕДИНЕНИЯ ДОЛЖНЫ ВЫПОЛНЯТЬСЯ

СБОРКА
Снять со сварочного аппарата упаковку, выполнить сборку отсоединенных частей, имеющихся в упаковке.

Сборка обратного кабеля с зажимом заземления (Рис. E)

ПОРЯДОК ПОДЪЕМА СВАРОЧНОГО АППАРАТА

Все сварочные аппараты должны подниматься с помощью рукоятки или специального ремня, если он входит в комплектацию модели (присоединяется как показано на рис. F).

РАСПОЛОЖЕНИЕ АППАРАТА

Расположите аппарат так, чтобы не перекрывать приток и отток охлаждающего воздуха к аппарату, следите также за тем, чтобы не происходило всасывание проводящей пыли, коррозионных паров, влаги и т.д.

Вокруг сварочного аппарата следует оставить свободное пространство минимум 250 мм.

ВНИМАНИЕ! Устанавливать сварочный аппарат следует на плоскую поверхность с соответствующей грузоподъемностью, чтобы избежать опасных смещений или опрокидывания.

ПОДКЛЮЧЕНИЕ К СЕТИ ЭЛЕКТРОПИТАНИЯ

Перед подсоединением аппарата к электрической сети, следует проверить соответствие напряжения и частоты сети в месте установки техническим характеристикам, приведенным на табличке аппарата.

- Сварочный аппарат должен соединяться только с системой питания с нулевым проводником, подсоединенным к заземлению.
- Для обеспечения защиты от непрямого контакта использовать дифференциальные выключатели типа:

- Тип А  для однофазных установок;

- Тип В  для трехфазных установок.

- Для удовлетворения требований нормы EN 61000-3-11 (Flicker) рекомендуется осуществлять подключение источника питания через точки соединения, полное сопротивление которых меньше чем... см. таблицу 1 (ТАБ. 1).

ВИЛКА И РОЗЕТКА

- Монофазные модели, потребляемый ток которых равен или меньше 16 А оснащены кабелем питания со стандартной вилкой (2 полюса + заземление) 16А/250В.

- Монофазные модели, потребляемый ток которых превышает 16 А и трехфазные модели, оснащенные кабелем питания, рассчитанным на подключение со стандартной вилкой (2 полюса + заземление) для монофазных моделей и (3 полюса + заземление) для трехфазных моделей с соответствующей мощностью. Необходимо подключить к стандартной сетевой розетке оборудованной плавким предохранителем или автоматическим выключателем; специальная заземляющая клемма должна быть соединена с заземляющим проводником (желто-зеленого цвета) линии питания.
- В таблице 1 (ТАБ. 1) приведены значения в амперах, рекомендуемые для предохранителей замедленного действия, выбранных на основе максимального значения номинального тока, вырабатываемого сварочным аппаратом, и номинального напряжения питания.

ВНИМАНИЕ! Несоблюдение указанных выше правил существенно снижает эффективность электробезопасности, предусмотренной изготовителем (класс I) и может привести к серьезным травмам у людей (например, электрический шок) и нанесению материального ущерба (например, к возникновению пожара).

СОЕДИНЕНИЕ КОНТУРА СВАРКИ

ВНИМАНИЕ! ПЕРЕД ВЫПОЛНЕНИЕМ СЛЕДУЮЩИХ СОЕДИНЕНИЙ СЛЕДУЕТ УБЕДИТЬСЯ, ЧТО ИСТОЧНИК ТОКА ОТКЛЮЧЕН И ОТСОЕДИНЕН ОТ СЕТИ ПИТАНИЯ.

В таблице 1 (ТАБ. 1) приводятся значения, рекомендуемые для кабелей сварки (в мм²) в соответствии с максимальным током оборудования.

Соединение сжатого воздуха (Рис. G).

- Для моделей, предусматривающих использование сжатого воздуха, следует подготовить распределительную подводящую линию с минимальным давлением и расходом, указанными в таблице 2 (ТАБ. 2).

ВАЖНО!

Не допускаются превышение максимального входного давления, составляющего 8 бар. Слишком влажный или содержащий значительные количества масла сжатый воздух может привести к чрезмерному износу расходных частей или повреждению горелки. При наличии сомнений в качестве воздуха рекомендуется установить на входе в фильтр сушилку для воздуха.

Распределительная подводящая линия сжатого воздуха соединяется с установкой с помощью гибких шлангов и входящего в комплект установки переходника, устанавливаемого на входном фильтре, расположенном в задней части установки.

Соединение обратного кабеля тока резки.

Следует соединить обратный кабель тока резки с разрезаемой деталью либо с металлической опорой, соблюдая следующие меры предосторожности:

- Убедиться в наличии хорошего электрического контакта в изоляции, если выполняется резка листового железа с изоляционным покрытием, с окисленной поверхностью и т.п.
- Выполнить соединение с системой заземления как можно ближе к зоне резки.
- Использование других металлических конструкций, кроме подвергаемых обработке деталей, например, обратного кабеля тока резки, может привести к созданию опасных ситуаций и снизить качество резки.
- Не соединять заземление с отрезаемой частью.

Соединение горелки для плазменной резки (Рис. Н) (где предусмотрено).

Вставить концевую муфту с наружной резьбой горелки в расположенный на передней панели установки разъем, следя за правильным совмещением полюсов. Затянуть до упора по часовой стрелке зажимное кольцо, чтобы предотвратить потери воздуха и тока.

Некоторые модели поставляются с горелкой, присоединенной к источнику тока

ВАЖНО!

Перед тем как начать резку необходимо убедиться в правильной сборке всех компонентов, проверив головку горелки в соответствии с указаниями раздела «ТЕХНИЧЕСКОЕ ОБСЛУЖИВАНИЕ ГОРЕЛКИ».

6. ПЛАЗМЕННАЯ РЕЗКА. ОПИСАНИЕ ХОДА РАБОТ.

Плазменная резка основана на использовании плазменной дуги. Плазма представляет собой газ, который при большом нагревании становится электрическим проводником. При плазменной резке возникает луч плазмы с высокой температурой и плотностью энергии, который расплавляет и отделяет часть металлического изделия. Горелка использует сжатый воздух, подаваемый из одного источника, как для плазмообразующего газа, так и для охлаждения и создания защитной атмосферы.

Высокочастотное устройство зажигания дуги

Устройства зажигания данного типа, как правило, используются в моделях с током, выше 50 А.

Рабочий цикл начинается с зажигания дежурной дуги высокой частоты/высокого напряжения ("HF"), обеспечивающей зажигание дуги между электродом (полярность -) и соплом горелки (полярность +) при приближении горелки к разрезаемому изделию, соединенному с положительным полюсом источника тока, дежурная дуга концентрирует плазменную дугу между электродом (-) и изделием (дуга резки). Как только между электродом и изделием создается плазменная дуга, дежурная и высокочастотная дуги удаляются.

Время действия дежурной дуги задается при изготовлении установки и составляет 2 секунды. Если в течение этого времени не зажигается дуга резки, рабочий цикл автоматически блокируется, за исключением подачи охлаждающего воздуха.

Для начала нового цикла следует отпустить, а затем вновь нажать пусковую кнопку горелки

Зажигание коротким замыканием электрода

Данный тип зажигания, как правило, используется в моделях с силой тока ниже 50 А.

Рабочий цикл начинается движением электрода внутри сопла горелки, обеспечивающим зажигание дежурной дуги между электродом (полярность -) и соплом горелки (полярность +).

При приближении горелки к разрезаемому изделию, соединенному с положительным полюсом источника тока, дежурная дуга концентрирует плазменную дугу между электродом (-) и изделием (дуга резки).

Как только между электродом и изделием создается плазменная дуга, дежурная и высокочастотная дуги удаляются.

Время действия дежурной дуги задается при изготовлении установки и составляет 2 секунды. Если в течение этого времени не образуется дуга резки, рабочий цикл автоматически блокируется, за исключением подачи охлаждающего воздуха.

Для начала нового цикла следует отпустить, а затем вновь нажать пусковую кнопку горелки.

Подготовительные операции

Перед тем как начать резку необходимо убедиться в правильной сборке всех компонентов, проверив головку горелки в соответствии с указаниями раздела «ТЕХНИЧЕСКОЕ ОБСЛУЖИВАНИЕ ГОРЕЛКИ».

- Включить источник тока и задать требуемое значение тока резки (Рис. С-1) в зависимости от толщины и типа металла, подвергаемого резке. В Таблице 3 приводятся значения скорости резки в зависимости от толщины для алюминия, железа и стали.
- Нажать, а затем отпустить кнопку на горелке для получения потока воздуха (730 секунд).
- На этом этапе следует отрегулировать давление воздуха, пока манометр не покажет значение в барах, соответствующее используемому типу горелки (Таб. 2).
- Нажать на кнопку воздуха и выпустить воздух из горелки.
- Рукоятка: потянуть рукоятку вверх, чтобы разблокировать ее, а затем повернуть, чтобы отрегулировать давление в соответствии со значением, указанным в ТЕХНИЧЕСКИХ ДАННЫХ.
- Снять показание в барах с манометра и потянуть рукоятку, чтобы

заблокировать регулятор.

- Подождать окончания выхода воздуха для удаления конденсата, который мог собраться в горелке.

Важно!

- Контактная резка (сопло горелки прикасается к разрезаемому изделию); применяется при максимальной толщине 40-50А (превышение указанных значений ведет к немедленному разрушению сопла-электрода/держателя сопла).
- Резка на дистанции (с промежуточной насадкой, установленной на горелке, Рис. I); применяется при силе тока, превышающей 35А;
- Электрод и удлиненное сопло: применяется, где предусмотрено.

Выполнение резки (Рис. L)

- Подвести сопло горелки к краю изделия (на расстоянии около 2 мм), нажать на кнопку горелки и через приблизительно 1 секунду образуется дежурная дуга.
- Если расстояние задано правильно дежурная дуга будет немедленно перенесена на изделие и образуется дуга резки.
- После этого следует начать равномерное продвижение горелки по поверхности металла вдоль идеальной линии резки.
- Скорость резки задается в зависимости от толщины изделия и силы тока, при этом следует следить за тем, чтобы дуга, выходящая из нижней поверхности изделия под углом 5-10° по отношению к вертикали в направлении, обратном направлению движения.
- Чрезмерное расстояние между горелкой и изделием либо отсутствие материала (конец реза) вызывает немедленное прерывание дуги.
- Дуга (дежурная или режущая) может быть прервана в любой момент отпуском кнопки горелки.

Вырезание (Рис. М)

При необходимости вырезать отверстие либо начать рез в центре изделия следует зажечь дугу, держа горелку в наклонном положении, а затем постепенно привести ее в вертикальное положение.

- Данные действия помогают предотвратить повреждение отверстия сопла обратной дугой или расплавленными частицами металла.
- Вырезание отверстий в изделиях, имеющих толщину до 25% от максимальной, предусмотренной диапазоном использования, может выполняться в обычном порядке.

7. ТЕХОБСЛУЖИВАНИЕ



ВНИМАНИЕ! ПЕРЕД ПРОВЕДЕНИЕМ ОПЕРАЦИЙ ТЕХОБСЛУЖИВАНИЯ ПРОВЕРИТЬ, ЧТО СВАРОЧНЫЙ АППАРАТ ОТКЛЮЧЕН И ОТСОЕДИНЕН ОТ СЕТИ ПИТАНИЯ.

ПЛАНОВОЕ ТЕХОБСЛУЖИВАНИЕ ОПЕРАЦИИ ПЛАЗМЕННОГО ТЕХОБСЛУЖИВАНИЯ ВЫПОЛНЯЮТСЯ ОПЕРАТОРОМ.

ГОРЕЛКА (Рис. N)

Необходимо периодически, в зависимости от частоты использования либо при возникновении дефектов резки проверять степень износа частей горелки, участвующих в образовании плазменной дуги.

1- Промежуточная насадка.

Немедленно заменить при обнаружении деформаций либо при наличии большого количества шлака, делающих невозможным сохранение правильного положения горелки (расстояние и перпендикулярность).

2- Держатель сопла.

Отвинтить от головки горелки. Тщательно очистить либо заменить, если имеются повреждения (прогары, деформации или трещины). Проверить целостность верхней металлической части (исполнительный механизм системы безопасности горелки).

3- Сопло.

Проверить степень износа отверстия для прохода плазменной дуги и внутренних и внешних поверхностей. Если диаметр отверстия увеличился по сравнению с исходным либо края отверстия деформированы, следует заменить сопло. При сильном окислении поверхности необходимо очистить их мелкой наждачной бумагой.

4- Распределительное кольцо для воздуха.

Убедиться в отсутствии прогаров или трещин, проверить, что отверстия для прохода воздуха не засорены. При обнаружении повреждений немедленно заменить

5- Электрод.

Заменить электрод, когда глубина кратера, образующегося на излучающей поверхности, достигнет около 1,5 мм (Рис. O).

6- Корпус горелки, рукоятка и кабель.

Как правило, данные компоненты не требуют специального технического обслуживания, за исключением периодического контроля и тщательной чистки, которая должна выполняться без применения каких бы то ни было растворителей. При обнаружении нарушений изоляции, таких как разрывы, трещины, прогары, либо повреждений электрических проводов горелка не может использоваться, поскольку не соблюдаются требования безопасности.

В таких случаях ремонт (внеплановое техническое обслуживание) не может выполняться на месте. Следует обратиться в специальный центр обслуживания, в котором после ремонта будет осуществлен технический контроль установки. Для обеспечения надежной и долгой работы горелки и кабеля

следует соблюдать некоторые меры предосторожности:

- не оставлять горелку или кабель на горячих предметах.
- не натягивать с силой кабель.
- не допускать контакта кабеля с острыми, режущими краями или абразивными поверхностями.
- если длина кабеля превышает требуемую, смотать кабель в аккуратный моторчик.
- не ставить на кабель никакие предметы и не наступать на него.

ВНИМАНИЕ!

- Перед выполнением любых работ на горелке следует подождать ее охлаждения, хотя бы на протяжении времени выхода воздуха.
- За исключением особых случаев рекомендуется заменять электрод и горелку одновременно.
- Сборка компонентов горелки должна производиться в порядке, обратном разборке.
- Обратить особое внимание на правильную установку распределительного кольца воздуха.
- При установке держателя сопла завинтить его вручную до конца с небольшим усилием.
- Не допускать установку держателя сопла до того, как будут смонтированы электрод, распределительное кольцо и сопло.
- Не держать без надобности зажженную дежурную арку в воздухе, так как это ведет к расходу электрода, диффузора и сопла.
- Не завинчивать электрод с излишним усилием, поскольку это может привести к повреждению горелки.
- Своевременность и правильное осуществление контроля быстроизнашивающихся деталей горелки имеют первостепенное значение для безопасной и эффективной работы установки плазменной резки.
- При обнаружении нарушений изоляции, таких как разрывы, трещины, прогары, либо повреждений электрических проводов горелка не может использоваться, поскольку не соблюдаются требования безопасности. В таких случаях ремонт (внеплановое техническое обслуживание) не может выполняться на месте. Следует обратиться в специальный центр обслуживания, в котором после ремонта будет осуществлен технический контроль установки.

Фильтр сжатого воздуха

- Фильтр оснащен автоматическим устройством отвода конденсата, осуществляемого при каждом отсоединении от линии подачи сжатого воздуха
- Следует регулярно осматривать фильтр и при обнаружении воды в конденсатоотводчике можно произвести спуск конденсата вручную, потянув вверх дренажное соединение.
- При значительном загрязнении фильтровального элемента необходимо заменить его.

ВНЕПЛАНОВОЕ ТЕХНИЧЕСКОЕ ОБСЛУЖИВАНИЕ, ВНЕПЛАНОВОЕ ТЕХНИЧЕСКОЕ ОБСЛУЖИВАНИЕ ДОЛЖНО ВЫПОЛНЯТЬСЯ ТОЛЬКО ОПЫТНЫМИ И КВАЛИФИЦИРОВАННЫМИ В ЭЛЕКТРОМЕХАНИЧЕСКИХ РАБОТАХ ПЕРСОНАЛОМ.

ВНИМАНИЕ! НИКОГДА НЕ СНИМАЙТЕ ПАНЕЛЬ И НЕ ПРОВОДИТЕ НИКАКИХ РАБОТ ВНУТРИ КОРПУСА АППАРАТА, НЕ ОТСОЕДИНИВ ПРЕДВАРИТЕЛЬНО ВИЛКУ ОТ ЭЛЕКТРИЧЕСКОЙ СЕТИ.

Выполнение проверок под напряжением может привести к серьезным электротравмам, так как возможно непосредственный контакт с токоведущими частями аппарата и/или повреждениями вследствие контакта с частями в движении.

- Регулярно осматривайте внутреннюю часть аппарата, в зависимости от частоты использования и запыленности рабочего места. Удаляйте накопившуюся на трансформаторе, сопротивлении и выпрямителе пыль при помощи сухого сжатого воздуха с низким давлением (макс 10 бар).
- Не направлять струю сжатого воздуха на электрические платы; произведите их очистку очень мягкой щеткой или специальными растворителями.
- Проверить при очистке, что электрические соединения хорошо закручены и на кабелепроводах отсутствуют повреждения изоляции.
- Проверить состояние и герметичность трубопроводов и соединений, скапливая воздуха.
- После окончания операции техобслуживания верните панели аппарата на и хорошо закрутите все крепежные винты.
- Никогда не проводите резку при открытой машине.

8. ПОИСК НЕИСПРАВНОСТЕЙ

В СЛУЧАЯХ НЕУДОВЛЕТВОРИТЕЛЬНОЙ РАБОТЫ АППАРАТА, ПЕРЕД ПРОВЕДЕНИЕМ СИСТЕМАТИЧЕСКОЙ ПРОВЕРКИ И ОБРАЩЕНИЕМ В СЕРВИСНЫЙ ЦЕНТР, ПРОВЕРЬТЕ СЛЕДУЮЩЕЕ:

- Проверить, не загорелась ли желтая индикаторная лампа, которая сигнализирует о срабатывании защиты от перенапряжения или от недостаточного напряжения или короткого замыкания.
- Убедиться, что соблюдается номинальный временный режим, т.е. Делать перерывы в работе для охлаждения аппарата. В случаях срабатывания термозащиты подождите, пока аппарат не остынет естественным образом, и проверьте состояние вентилятора.
- Проверить напряжение сети. Если напряжение обслуживания слишком высокое или слишком низкое, то аппарат не будет

работать.

- Убедиться, что на выходе аппарата нет короткого замыкания, в случае его наличия, устраните его.
- Проверить качество и правильность соединений сварочного контура, в особенности зажим кабеля массы должен быть соединен с деталью, без наложения изолирующего материала (например, краской).

НАИБОЛЕЕ РАСПРОСТРАНЕННЫЕ ДЕФЕКТЫ РЕЗА

В ходе резки могут возникнуть рабочие дефекты, зависящие не от работы самой установки плазменной резки, а от других факторов:

а-Недостаточное проникновение или чрезмерное образование окалины

- Слишком высокая скорость резки.
- Слишком большой наклон горелки
- Излишняя толщина изделия или слишком низкий ток.
- Не отвечающие требованиям давление или расход воздуха
- Изношенность электродов и сопла горелки.
- Не отвечающий требованиям держатель сопла.

б- Не происходит зажигания дуги резки:

- Изношенный электрод.
- Плохой контакт зажима обратного кабеля.

в- Прерывание дуги резки:

- Слишком низкая скорость резки.
- Чрезмерное расстояние между горелкой и изделием.
- Изношенный электрод.
- Включение системы защиты.

г- Наклонный рез (не перпендикулярный):

- Неправильное положение горелки.
- Ассиметричный износ отверстия сопла и/или неправильный монтаж компонентов горелки.
- Не отвечающие требованиям давление воздуха.

д- Чрезмерный износ электрода и сопла:

- Слишком низкое давление воздуха
- Загрязненность воздуха (влажность – масло)
- Повреждение держателя сопла
- Слишком сильная дежурная дуга.
- Чрезмерная скорость резки, вызывающая падение расплавленных частиц на горелку.

(H)

HASZNÁLATI UTASÍTÁS



FIGYELEM! A PLAZMAVÁGÓ BERENDEZÉS HASZNÁLATA ELŐTT FIGYELMESEN OLVASSA EL A HASZNÁLATI UTASÍTÁST!

PROFESSIONÁLIS ÉS IPARI CÉLRA KÉSZÜLT PLAZMAVÁGÓ BERENDEZÉSÉK

1. A PLAZMAVÉG VÁGÁS ÁLTALÁNOS BIZTONSÁGI SZABÁLYAI
A kezelőnek kello információ birtokában kell lennie a plazmavágó berendezés biztos használatáról valamint az ivhességés folyamatával és a azaz összefüggő technikákkal kapcsolatos kockázatokról, a védelmi rendszabályokról és a vészhelyzetben alkalmazandó eljárásokról. (Hivatkozás alapként használatos a következő anyag is: "IEC vagy CLC/TS 62081 MUSZAKI JEGYZEK"; IVHEGESZTÉS SZOLGALÓ BERENDEZÉSÉK ÖSSZEZERÉSE ÉS HASZNÁLATA ÉS AZ AZZAL ÖSSZEFÜGGŐ TECHNIKÁK).



- A vágóáramkörrel való közvetlen érintkezés elkerülendő; a plazmavágó berendezés által létrehozott üresjárású feszültség néhány helyzetben veszélyes lehet.
- A vágóáramkör kábeleinek csatlakoztatásakor valamint az ellenőrzési és javítási műveletek végrehajtásakor a vágóberendezésnek kikapcsolott állapotban kell lennie és kapcsolót az áramellátási hálózattal meg kell szakítani.
- A vágóberendezés elválasztásához a vágóberendezésben a plazmavágó berendezést meg kell kapcsolni és kapcsolót az áramellátási hálózattal meg kell szakítani.
- Az elektromos összeszerelés végrehajtásának a biztonságvédelmi normák és szabályok által előírányozottaknak megfelelően kell megtörténnie.
- A plazmavágó berendezés kizárólag földelt, nulla vezetőké áramellátási rendszerrel lehét összekapcsolva.
- Meg kell győződni arról, hogy az áramellátás konnektora kifogástalanul csatlakozik a földeléshez.
- Tilos a plazmavágó berendezés nedves, nyirkos környezetben vagy esős időben való használatára.
- Tilos olyan kábelek használata, melyek szigetelése megrongálódott vagy csatlakozása meglazult.



- Nem hajtható végre vágás olyan tartályokon, edényeken vagy csővezetéseken, melyek gyúlékony folyadékokat vagy gáznemű anyagokat tartalmaznak vagy tartalmazzak.
- Elkerülendő a klórtartalmú oldószerekkel tisztított anyagokkal vagy a nevezett oldószerek közelében történő megmunkálás.

FIG. A

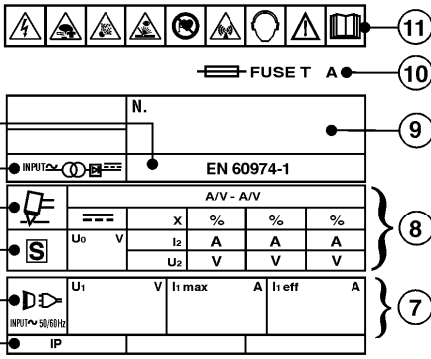

FIG. B

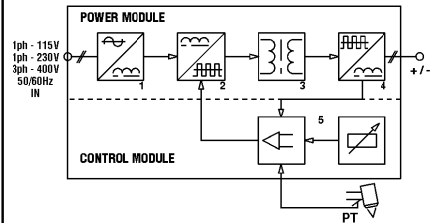

FIG. C



FIG. D1

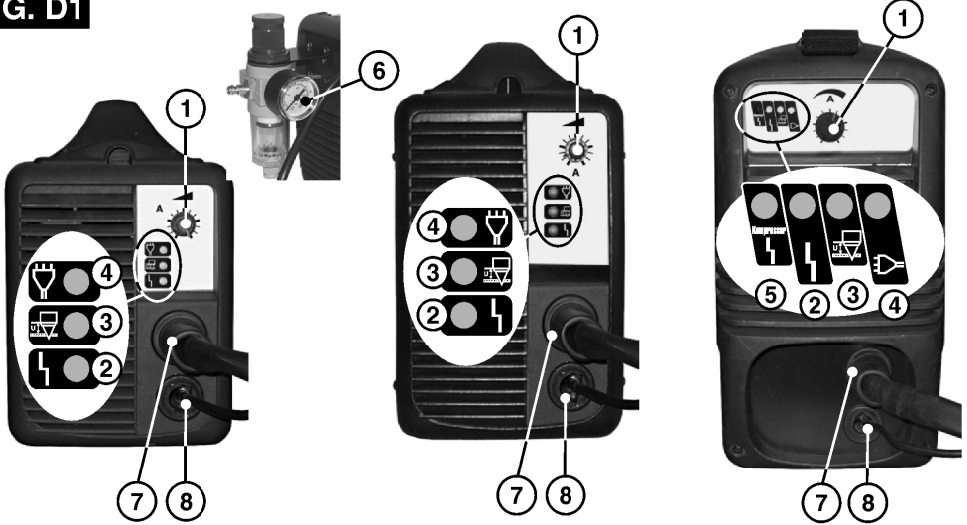

FIG. D2

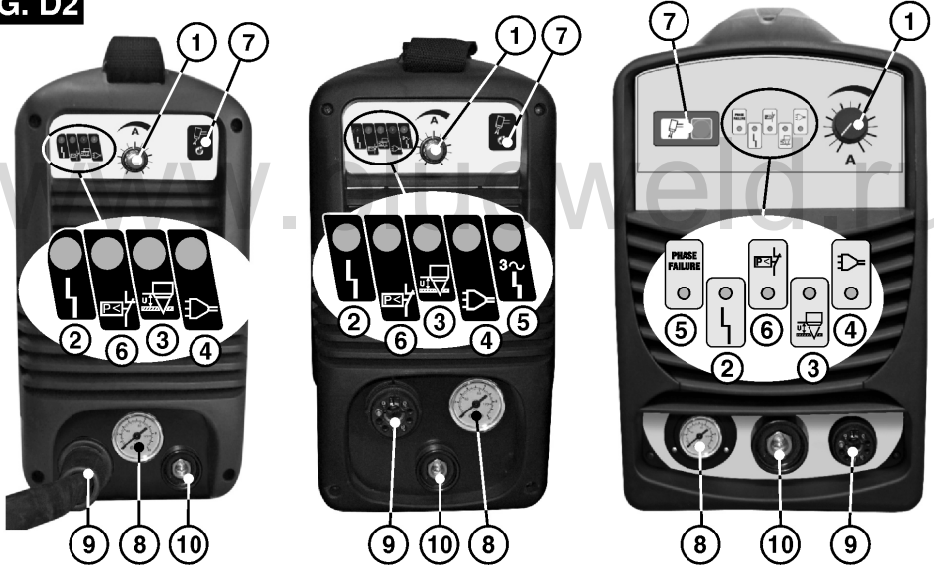

FIG. E

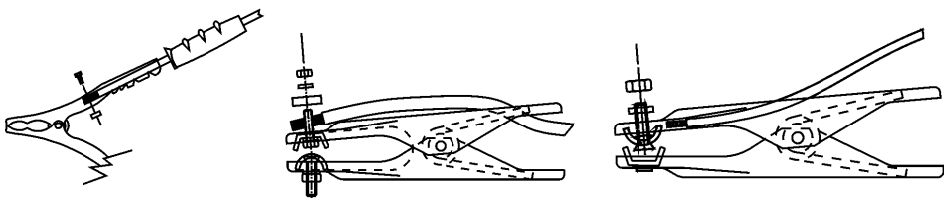

FIG. F

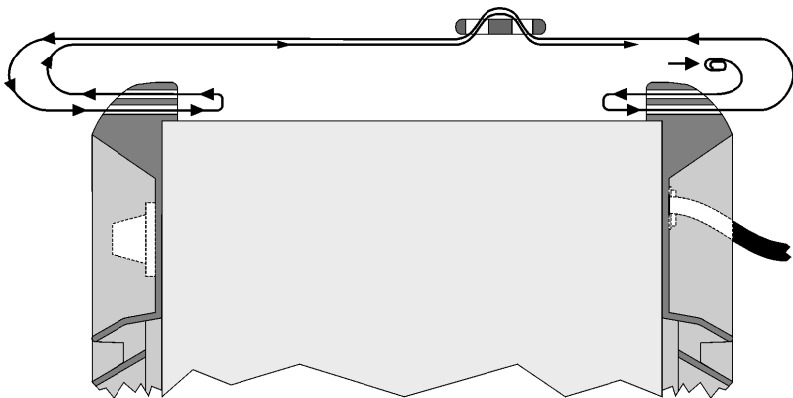

FIG. G

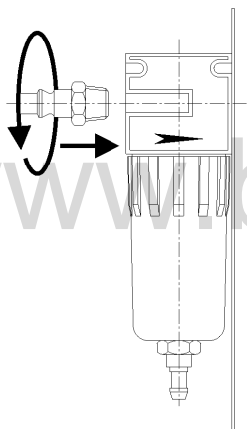

FIG. H

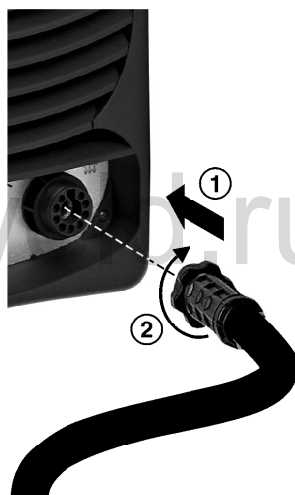

FIG. I

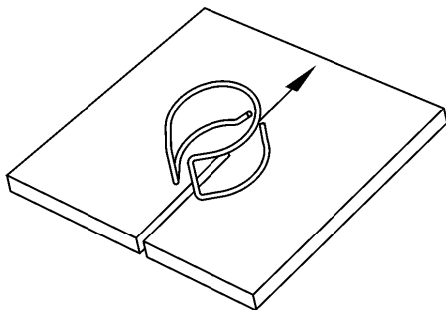

FIG. L

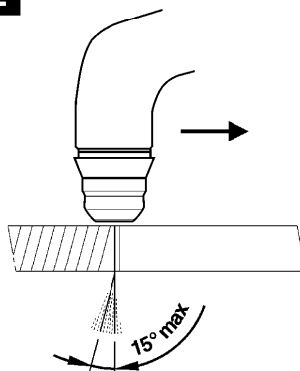

FIG. M

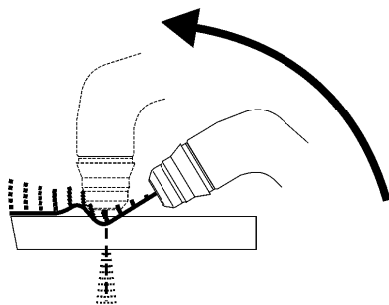

FIG. N

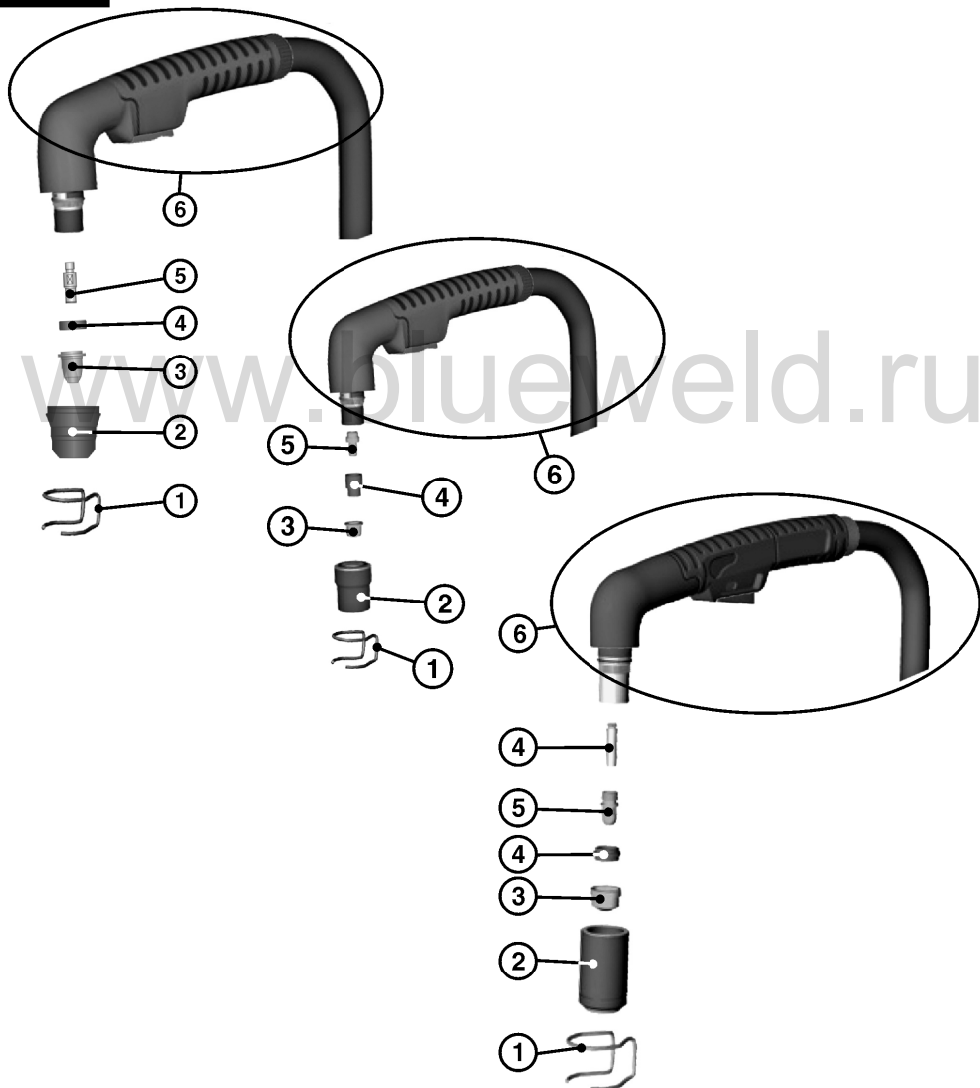
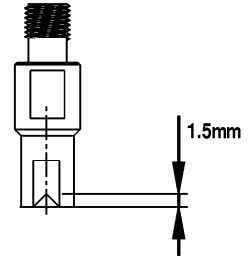
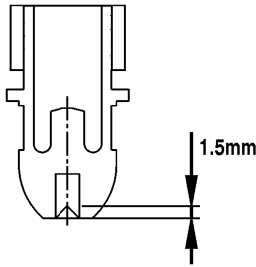

FIG. 0



TAB.1



PLASMA CUTTING TECHNICAL DATA - DATI TECNICI SISTEMA DI TAGLIO PLASMA

MODEL									Zmax
	115V	230V	400V	115V	230V	400V	mm ²	kg	ohm
15A	T15A	-	-	15A	-	-	6	6.1	0.378
20A	-	T16A	-	-	16A	-	6	12.5	0.472
25A	-	T16A	-	-	16A	-	6	6.4	0.400
40A	-	T16A	-	-	16A	-	6	7.4	0.300
40A	-	T20A	-	-	32A	-	6	10.7	0.306
40A	-	T16A	-	-	16A	-	6	16.8	0.300
60A	-	-	T16A	-	-	16A	10	15.8	0.283
90A	-	-	T20A	-	-	32A	10	25.6	0.283

TAB.2



TORCH TECHNICAL DATA - DATI TECNICI TORCIA

MODEL	VOLTAGE CLASS : 500V					
	I ₂ max (A)	I ₂ (A)	X (%)	GAS SUPPLY: COMPRESSED AIR		Ø mm
			AIR PRESSURE (bar)	FLOW RATE (l/min)		
} 2	20A	20A	35%	2.2	17	0.65
	40A	35A	35%	2.7	55	0.9
	40A	25A	60%	5.0	100	0.9
	40A	30A	60%	5.0	120	0.9
} 3	60A	50A	60%	5.0	120	0.95
	90A	150A	100%	5.0	175	1.3



CUTTING RATE DIAGRAM ($l_2 = 15A$)
 DIAGRAMMA VELOCITA' DI TAGLIO ($l_2 = 15A$)

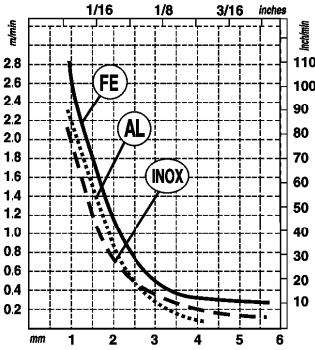

CUTTING RATE DIAGRAM ($l_2 = 25A$)
 DIAGRAMMA VELOCITA' DI TAGLIO ($l_2 = 25A$)

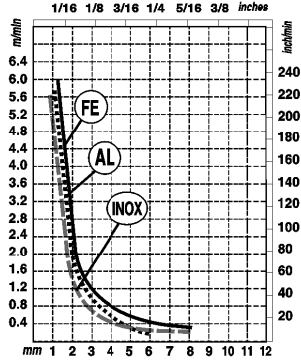

CUTTING RATE DIAGRAM ($l_2 = 40A$)
 DIAGRAMMA VELOCITA' DI TAGLIO ($l_2 = 40A$)

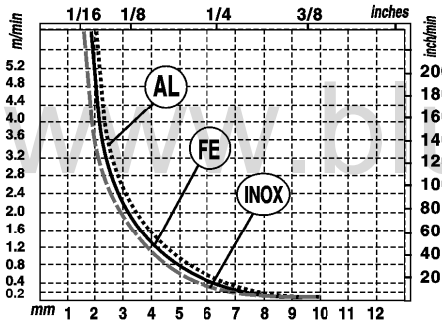

CUTTING RATE DIAGRAM (60A)
 DIAGRAMMA VELOCITA' DI TAGLIO (60A)

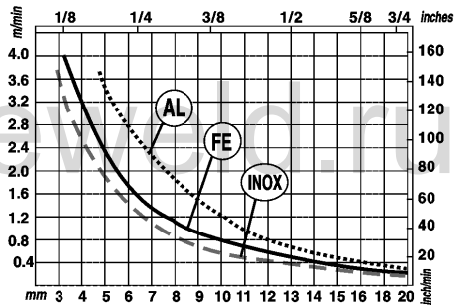

CUTTING RATE DIAGRAM (90A)
 DIAGRAMMA VELOCITA' DI TAGLIO (90A)

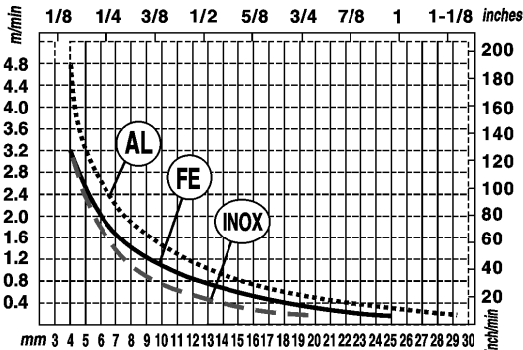

(CZ) ZÁRUKA

Výrobce ručí za správnou činnost stroju a zavazuje se provést bezplatnou výměnu dílů opotřebovaných z důvodu špatné kvality materiálu a následkem konstrukčních vad do 12 měsíců od data uvedení stroje do provozu...

(SK) ZÁRUKA

Výrobca ručí za správnu činnosť stroja a zaväzuje sa vykonať bezplatnú výmenu dielov opotrebovaných z dôvodu zlej kvality materiálu a následkom konštrukčných vad do 12 mesiacov od dátumu uvedenia stroja do prevádzky...

(SI) GARANCIJA

Proizvajalec zagotavlja pravilno delovanje strojev in se zavezuje, da bo brezplačno zamenjal dele, ki se bodo obrabili zaradi slabe kakovosti materiala in zaradi napak pri proizvodnji v roku 12 mesecev od dne začeka delovanja stroja...

(HR) GARANCIJA

Proizvođač garantira ispravan rad strojeva i obvezuje se izvršiti besplatno zamjenu dijelova koji su oštećeni zbog loše kvalitete materijala i zbog tvorničkih grešaka, u roku od 12 mjeseci od dana pokretanja stroja...

(LT) GARANTIJA

Gaminiojas garantuoja nepriekiausia irenginio veikimo ir ispairejimo laikotarpia bekestis gaminio dalis, susidėjusius arba susigadinusius dėl prastos medžiagos kokybės ar dėl konstrukcijos defektų 12 mėnesių laikotarpį nuo įrengimo paleidimo datos...

(EE) GARANTIID

Tootajanna vastutab masinate hva funktsioneerimise eest ja kohustub asendada tasuta osad, mis riknevad halva kvaliteediga materjaliga ja konstruktsioonidefektide tõttu...

(LV) GARANTIJA

Rozotājās garantē mašīnu labu darbību un apņemas bez maksas nomainīt detaļas, kuras nodilst materiāla sliktas kvalitātes dēļ vai ražošanas defektu dēļ 12 mēnešu laikā kopš sertifikāta norādīta mašīnas ekspluatācijas sākuma datuma...

(BG) ГАРАНЦИЯ

Фирмата производител гарантира за доброто функциониране на машините и се задължава да извърши безплатно подмяната на части, които са се повредили, заради некачествен материал или производствени дефекти, до 12 месеца от датата на пускане в действие на машината...

Table with 4 columns: GB, I, D, F, E, P, NL, DK (left); SF, N, S, GR, RU, H, RO, PL (middle); CZ, SK, SI, HR, EE, LV, BG (right). Each cell contains the name of the certificate in the respective language.

MOD./MONT./MOQ./URLAP/ MODEL / МОДЕЛ / ШТ./ Br
GB Date of buying - I Data di acquisto - F Date d'achat - D Kaufdatum
E Fecha de compra - P Data de compra - NL Datum van aankoop - DK Købsdato

Table with 4 columns: GB, I, F, D, E, P, NL, DK (left); RU, H, RO, CZ, SK, SI, HR, SF, N, S, GR, RU, H, RO, PL (middle); CZ, SK, SI, HR, EE, LV, BG (right). Each cell contains the name of the certificate in the respective language.

The product is in compliance with:
At produktet er i overensstemmelse med:
Proizvod je u skladu z:
Il prodotto è conforme a:
At produktten är i överensstämmelse med:
To προϊόν είναι κατάλληλο σύμφωνα με τη:
Zaavalekul on vastavõetud:
A termék megfelel a következőknek:
Produktul este conform cu:
Produkt spełnia wymagania następujących Dyrektyw:
Výrobek je v súlade so:
Výrobek je ve shodě se:

Table with 2 columns: DIRECTIVE - DIRETTIVA - DIRECTIVE - RICHTLIJNIE - RICHTLIJN - DIRECTIVA - DIRETTIVA - DIREKTIV - DIREKTIV - DIREKTIV - KATEGORINTRIA OAHGIA - IRANYELV - DIRECTIVA - DIREKTYVA - SMERNICOU - NAPUTAK - DIREKTIVA - SMERNICI - DIREKTYVA - DIREKTIIVGA - DIREKTIVAI - DIREKTIIVA HA EC (left); LVD 2006/95/EC + Amdt, STANDARD, EN 60794-1 + Amdt (middle); EMC 2004/108/EC + Amdt, STANDARD, EN 60794-10 + Amdt (right).