

**П-24/700ЭР**  
**П-24/780ЭР**  
**П-26/800ЭР(М)**  
**П-28/850ЭР**  
**П-30/900ЭР**

**Перфораторы  
ручные  
электрические**

**РУКОВОДСТВО ПО ЭКСПЛУАТАЦИИ  
И ИНСТРУКЦИЯ ПО БЕЗОПАСНОСТИ**

**EAC**



**FELISATTI**<sup>®</sup>

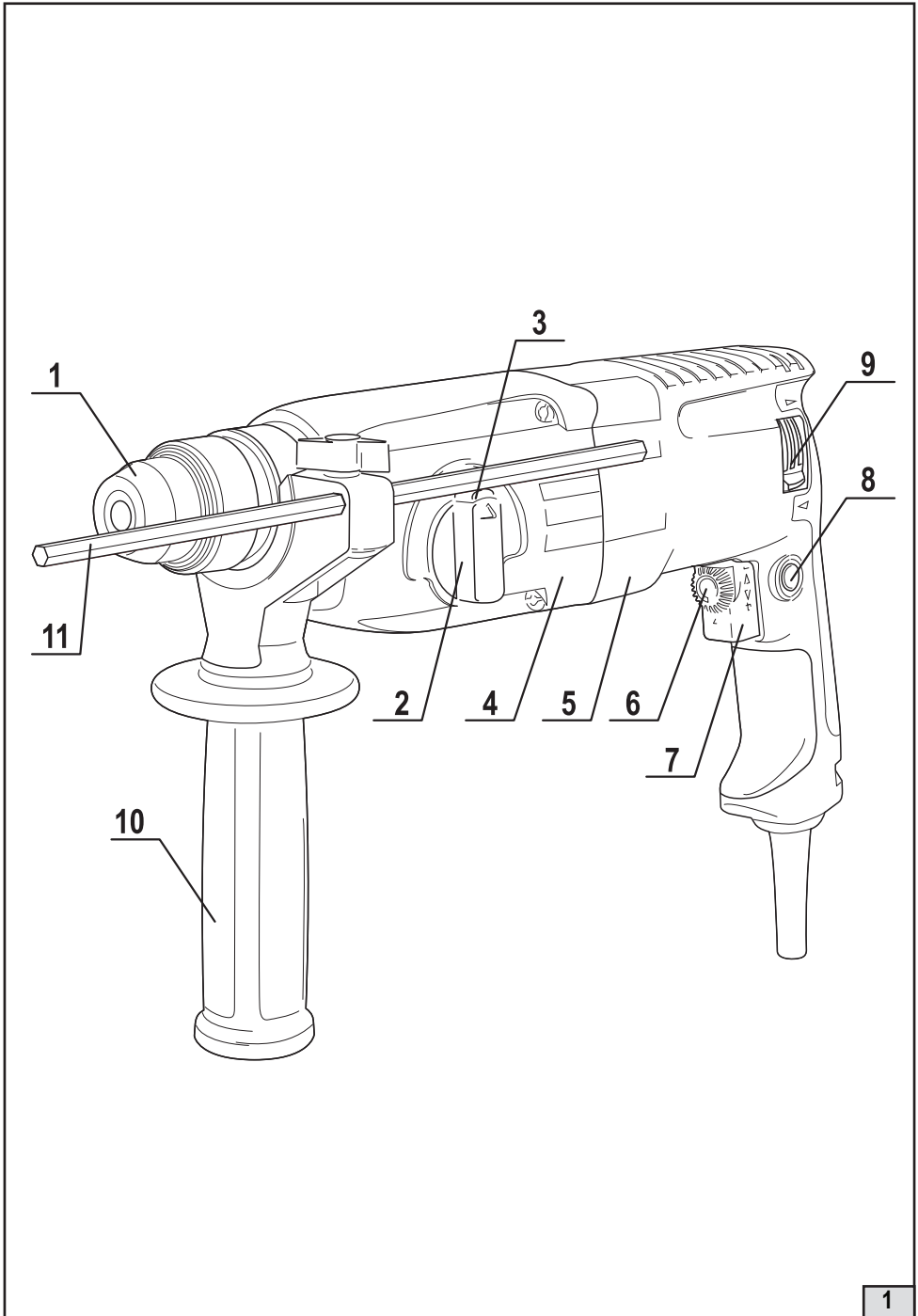

## Уважаемый потребитель!

При покупке машины ручной электрической (электроинструмента):

- требуйте проверки её исправности путем пробного включения, а также комплектности согласно сведениям соответствующего раздела настоящего руководства по эксплуатации;
- убедитесь, что гарантийный талон оформлен должным образом, содержит дату продажи, штамп магазина и подпись продавца.



Перед началом работы электрической машиной изучите Инструкцию по безопасности и Руководство по эксплуатации и неукоснительно соблюдайте содержащиеся в них правила техники безопасности при работе.

Бережно относитесь к Руководству и Инструкции и храните их в доступном месте в течение всего срока службы машины.



**Помните: электроинструмент является источником повышенной опасности!**

## ГАРАНТИЙНЫЕ ОБЯЗАТЕЛЬСТВА ПРОИЗВОДИТЕЛЯ

Производитель гарантирует работоспособность машины в соответствии с требованиями технической документации изготовителя.

Гарантийный срок эксплуатации машины составляет 2 года со дня продажи её потребителю. В случае выхода машины из строя в течение гарантийного срока по вине изготовителя владелец имеет право на её бесплатный ремонт при предъявлении оформленного соответствующим образом гарантийного талона.

Условия и правила гарантийного ремонта изложены в гарантийном талоне на машину. Ремонт осуществляется в уполномоченных ремонтных мастерских

# ИНСТРУКЦИЯ ПО БЕЗОПАСНОСТИ

## 1 ОБЩИЕ УКАЗАНИЯ МЕР БЕЗОПАСНОСТИ ЭЛЕКТРИЧЕСКИХ МАШИН



**ВНИМАНИЕ!** Прочтите все предупреждения и указания мер безопасности и все инструкции. Невыполнение предупреждений и инструкций может привести к поражению электрическим током, пожару и (или) серьезным повреждениям.

**Сохраните все предупреждения и инструкции, чтобы можно было обратиться к ним в дальнейшем.**

Термин “электрическая машина” используется для обозначения Вашей машины с электрическим приводом, работающей от сети.

### 1) БЕЗОПАСНОСТЬ РАБОЧЕГО МЕСТА

**а) Содержите рабочее место в чистоте и обеспечьте его хорошее освещение.** Если рабочее место загромождено или плохо освещено, это может привести к несчастным случаям.

**б) Не следует эксплуатировать электрические машины в взрывоопасной среде (например, в присутствии воспламеняющихся жидкостей, газов или пыли).** Машины с электрическим приводом являются источником искр, которые могут привести к возгоранию пыли или паров.

**с) Не подпускайте детей и посторонних лиц к электрической машине в процессе её работы.** Отвлечение внимания может привести Вас к потере контроля над машиной.

### 2) ЭЛЕКТРИЧЕСКАЯ БЕЗОПАСНОСТЬ

**а) Штепсельные вилки электрических машин должны подходить под розетки. Никогда не изменяйте штепсельную вилку каким-либо образом. Не используйте каких-либо переходников для машин с заземляющим проводом.** Использование оригинальных вилок и соответствующих розеток уменьшит риск поражения электрическим током

**б) Не допускайте контакта тела с заземленными поверхностями, такими, как трубы, радиаторы, плиты и холодильники.** Существует повышенный риск поражения электрическим током, если Ваше тело заземлено.

**с) Не подвергайте электрические машины воздействию дождя и не держите их во влажных условиях.** Вода, попадая в электрическую машину, увеличивает риск поражения электрическим током.

**д) Обращайтесь аккуратно со шнуром. Никогда не используйте шнур для переноса, перетаскивания электрической машины и вытаскивания вилки из розетки.** Исключите воздействие на шнур тепла, масла, острых кромок или движущихся частей. Поврежденные или скрученные шнуры увеличивают риск поражения электрическим током.

**е) При эксплуатации электрической машины на открытом воздухе пользуйтесь удлинителем, пригодным для использования на открытом воздухе.** Применение удлинителя, предназначенного для использования на открытом воздухе, уменьшает риск поражения электрическим током.

**ф) Если нельзя избежать эксплуатации электрической машины во влажных условиях, используйте источник питания, снабженный устройством защитного отключения (УЗО).** Использование УЗО уменьшает риск поражения электрическим током.

### 3) ЛИЧНАЯ БЕЗОПАСНОСТЬ

**а) Будьте бдительны, следите за своими действиями и руководствуйтесь здравым смыслом при эксплуатации электрических машин. Не пользуйтесь электрическими машинами, если Вы устали, находитесь под действием наркотических средств, алкоголя или лекарственных препаратов.** Кратковременная потеря концентрации внимания при эксплуатации электрических машин может привести к серьезным повреждениям.

**б) Пользуйтесь индивидуальными защитными средствами. Всегда надевайте средства для органов зрения и слуха.** Защитные средства – такие, как маски, предохраняющие от пыли, обувь, предохраняющая от скольжения, каска или средства защиты ушей, используемые в соответствующих условиях – уменьшат опасность получения повреждений.

с) Не допускайте случайного включения машин. Обеспечьте, чтобы выключатель находился в положении «Отключено» перед подсоединением к сети, при подъеме и переносе машин. Если при переносе машины палец находится на выключателе или происходит подключение к сети машины, у которой выключатель находится в положении «Включено», это может привести к несчастному случаю.

д) Перед включением машины удалите все регулировочные или гаечные ключи. Ключ, оставленный вблизи вращающихся частей машины, может привести к травмированию оператора.

е) При работе не пытайтесь дотянуться до чего-либо, всегда сохраняйте устойчивое положение. Это позволит обеспечить лучший контроль над машиной в неожиданных ситуациях.

ф) Одевайтесь надлежащим образом. Не носите свободной одежды или ювелирных изделий. Не приближайте свои волосы, одежду и перчатки к движущимся частям машины. Свободная одежда, ювелирные изделия и длинные волосы могут попасть в движущиеся части.

г) Используйте поставляемые с изделием дополнительные рукоятки. Потеря контроля над машиной может привести к травме.

х) При потере электропитания или другом самопроизвольном выключении машины немедленно переведите клавишу выключателя в положение «ОТКЛЮЧЕНО» и отсоедините вилку от розетки. Если при потере напряжения машина осталась включенной, то при возобновлении питания она самопроизвольно заработает, что может привести к телесному повреждению и(или) материальному ущербу.

#### 4) ЭКСПЛУАТАЦИЯ И УХОД ЗА ЭЛЕКТРИЧЕСКОЙ МАШИНОЙ.

а) Не перегружайте электрическую машину. Используйте электрическую машину соответствующего назначения для выполнения **необходимой Вам работы**. Лучше и безопаснее выполнять электрической машиной ту работу, на которую она рассчитана.

б) Не используйте электрическую машину, если её выключатель неисправен (не включает или не выключает). Любая электрическая машина, которая не может управляться с помощью выключателя, представляет опасность и подлежит ремонту.

в) Отсоедините вилку от источника питания электрической машины перед выполнением каких-либо регулировок, замены принадлежностей, технического обслуживания или помещением её на хранение. Подобные превентивные меры безопасности уменьшают риск случайного включения машин.

г) Храните неработающую машину в месте, недоступном для детей, и не разрешайте лицам, не знакомым с машиной или данной инструкцией, пользоваться машиной. Электрические машины представляют опасность в руках неквалифицированных пользователей.

д) Обеспечьте техническое обслуживание электрических машин. Проверьте машину на предмет правильности соединения и закрепления движущихся частей, поломки деталей и иных несоответствий, которые могут повлиять на работу машины. В случае неисправности отремонтируйте машину перед использованием. Часто несчастные случаи происходят из-за плохого обслуживания машины.

е) Храните режущие инструменты в заточенном и чистом состоянии. Режущие инструменты, обслуживаемые надлежащим образом, режут заклинивают, ими легче управлять.

ж) Используйте электрические машины, приспособления, инструменты и пр. в соответствии с данной инструкцией с учетом условий и характера выполняемой работы. Использование машины для выполнения операций, на которые она не рассчитана, может создать опасную ситуацию.

з) Перевозите и храните машину в фирменной упаковке. Перед упаковкой снимите рабочий инструмент, сверните и зафиксируйте шнур.

#### 5) ОБСЛУЖИВАНИЕ

а) Ваша машина должна обслуживаться квалифицированным персоналом, использующим только оригинальные запасные части. Это обеспечит безопасность машины.

## 2. МЕРЫ БЕЗОПАСНОСТИ ПРИ РАБОТЕ ПЕРФОРАТОРОМ

а) При работе пользуйтесь средствами защиты органов слуха. Воздействие шума может привести к потере слуха.

б) При работе пользуйтесь дополнительной(ыми) рукояткой(ами), если таковая(ые) входит(ят) в комплект поставки машины. Потеря контроля над работой машины может привести к травмам.

с) Удерживайте машину за изолированные поверхности захвата, так как рабочий инструмент при выполнении операции может прикоснуться к скрытой проводке или к кабелю машины. При прикосновении рабочего инструмента к находящемуся под напряжением проводу доступные металлические части ручной машины могут попасть под напряжение и вызвать поражение оператора электрическим током.

## 3. ДОПОЛНИТЕЛЬНЫЕ УКАЗАНИЯ

Применяйте соответствующие металлоискатели для нахождения скрытых инженерных сетей (водо-, газо-, паро-, электропроводов) или предварительно обращайтесь за справкой в компетентную строительную или эксплуатирующую организацию. Повреждение газопровода может привести к взрыву. Повреждение водопровода ведет к нанесению материального ущерба.

Следите за исправным состоянием двигателя. В случае отказа, появления подозрительных запахов, характерных для горелой изоляции, сильного шума, стука, искр, следует немедленно выключить машину и обратиться в сервисный центр.

### Остаточные риски

Даже при использовании электрической машины в соответствии со всеми инструкциями и правилами невозможно полностью устранить все факторы остаточного риска. В связи с особенно-стями конструкции машины могут возникнуть следующие опасности:

- Причинение вреда легким, если не использовать эффективную пылезащитную маску.
- Повреждение органов слуха, если не использовать эффективные средства защиты органов слуха.
- Вред здоровью в результате вибрации при использовании машины в течение длительного времени, в случае утраты должного контроля над ним или отсутствия надлежащего технического обслуживания.

**ВНИМАНИЕ!** Электрическая машина создает во время работы электромагнитное поле. При некоторых обстоятельствах это поле может оказывать негативное влияние на активные или пассивные медицинские импланты. Чтобы уменьшить риск причинения серьезного или смертельного вреда здоровью, людям с медицинскими имплантами перед началом эксплуатации машины рекомендуется проконсультироваться с врачом и производителем медицинского импланта.

## СВЕДЕНИЯ О СООТВЕТСТВИИ

Перфораторы ручные электрические, соответствуют техническим регламентам:

ТР ТС 010/2011 «О безопасности машин и оборудования»,  
 ТР ТС 004/2011 «О безопасности низковольтного оборудования»,  
 ТР ТС 020/2011 «Электромагнитная совместимость технических средств»,  
 ТР ЕАЭС 037/2016 «Об ограничении применения опасных веществ в изделиях электротехники и радиоэлектроники».

Изготовитель:

WELEE (SHANGHAI) INDUSTRY CO., LTD.

Room 475, No.227, Rushan Road, Shanghai, China, Китайская Народная Республика.

Уполномоченное изготовителем лицо:

ООО «ФЕЛИМАКС»

Адрес: РФ 141400 Московской обл., г/о Химки ул.Репина, д.2/27, офис №301











Тел.: +7 (499) 638-20-90

E-mail: info@felisatti.ru

Сделано в КНР.

Сведения о сертификате соответствия размещены на сайте [www.felisatti.ru](http://www.felisatti.ru)

### ТАБЛИЦА УСЛОВНЫХ ОБОЗНАЧЕНИЙ

Символ	Обозначение
	Прочтите руководство по эксплуатации
	Используйте средства индивидуальной защиты зрения и слуха
	Класс защиты электроинструмента II
	Знак обращения продукции на рынке государств-членов Евразийского экономического союза
	Утилизируйте отходы.
	Не выбрасывайте вместе с бытовым мусором.
	Внимание, опасность!
	Для использования внутри помещений.
	Переменный ток.
	Напряжение, В.

## РУКОВОДСТВО ПО ЭКСПЛУАТАЦИИ

### 1. ОБЩИЕ СВЕДЕНИЯ

1.1 Перфоратор ручной электрический с режимом «простого сверления» сетевой (далее по тексту - перфоратор, машина) предназначен для бурения отверстий в бетоне и камне, а также для разрушения кирпичной кладки, пробивания штроб и борозд в бетоне, камне, кирпиче и сверления отверстий в различных конструкционных материалах. Машина предназначена для профессионального применения на промышленных предприятиях и строительстве, а также для работы непрофессиональными пользователями в личных хозяйствах, бытовых и аналогичных условиях

1.2 Перфоратор предназначен для эксплуатации при температуре окружающей среды от -10°C до +40°C, относительной влажности воздуха не более 80% и отсутствии прямого воздействия атмосферных осадков и чрезмерной запылённости воздуха.

1.3 Перфоратор соответствуют ТР ТС и ТР ЕАЭС.

1.4 Настоящее руководство содержит сведения и требования, необходимые и достаточные для надёжной, эффективной и безопасной эксплуатации перфоратора.

1.5 В связи с постоянной деятельностью по совершенствованию перфоратора изготовитель оставляет за собой право вносить в его конструкцию незначительные изменения, не отражённые в настоящем руководстве и не влияющие на эффективную и безопасную работу машины.

1.6 Машина предназначена для работы в жилых, коммерческих и производственных зонах.

### 2. ТЕХНИЧЕСКИЕ ХАРАКТЕРИСТИКИ

Таблица 2

Наименование параметра	П-28/850ЭР	П-24/700ЭР	П-24/780ЭР	П-26/800ЭР(М)	П-30/900ЭР
Напряжение, В~	220±10%				
Частота тока, Гц	50				
Номинальный потребляемый ток, А	4,0	3,25	3,4	3,5	3,9
Номинальная потребляемая мощность, Вт	850	700	780	800	900
Частота вращения на холостом ходу, об/мин	0-1100	0-1240	0-1100	0-1100	0-1050
Частота ударов на холостом ходу, уд/мин	0-4700	0-5080	0-5080	0-5080	0-5100
Номинальная энергия удара, Дж	3,0	2,6	2,7	3,0	3,3
Масса согласно процедуре ЕРТА 01/2003, кг	3,1	2,9	2,9	3,1	3,3
Система крепления инструмента	SDS-Plus				
Наибольший диаметр бурения (сверления), мм:					
- в бетоне	28	24	24	26	30
- в стали	13	13	13	13	13
- в древесине	35	24	24	24	30
- буровой коронкой в кирпиче	70	68	68	68	70
Класс безопасности машины (по ГОСТ Р МЭК 60745-1)	II				
Средний уровень звукового давления, Lpa, dB(A)	90,7	95	96	95	95
Средний уровень звуковой мощности, Lwa, dB(A)	101,7	107	108	107	107
Коэффициент неопределенности, К, дБ	3				
Среднеквадратичное значение скорректированного виброускорения a <sub>n</sub> , м/с <sup>2</sup>	14	14,5	14,5	14,5	14,5
Коэффициент неопределенности, К, м/с <sup>2</sup>	1,5				
Назначенный срок службы*, лет	3				
Назначенный срок хранения**, лет	5				

\*Назначенный срок службы (при профессиональном использовании)

\*\*Назначенный срок хранения (срок с даты изготовления до продажи изделия пользователю).

## 3. КОМПЛЕКТНОСТЬ

В стандартный комплект поставки машины входят:

Перфоратор	1 шт
Руководство по эксплуатации и Инструкция по безопасности, обоснование безопасности	1 шт
Гарантийный талон	1 шт
Рукоятка боковая	1 шт
Ограничитель глубины бурения	1 шт
Упаковка кейс	1 шт

Дополнительно в комплект поставки машины могут быть включены:

Адаптер SDS-Plus для сверлильного патрона с резьбой ½"-20UNF	1 шт
Адаптер SDS-Plus для бит	1 шт

## 4. УСТРОЙСТВО И ПРИНЦИП РАБОТЫ (рис.1)

### 4.1 Конструкция

Общий вид машины представлен на рисунке 1.

1. Букса крепления бура SDS-plus.
2. Переключатель режимов работы.
3. Фиксатор переключателя режимов работы.
4. Корпус редуктора.
5. Корпус двигателя.
6. Маховик электронного регулятора частоты вращения.
7. Клавиша выключателя.
8. Кнопка фиксации выключателя.
9. Переключатель направления вращения.
10. Рукоятка боковая.
11. Ограничитель глубины обработки.

4.1.1 Перфоратор представляет собой машину ударно-вращательного действия, состоящую из электропривода и исполнительного механизма. Электроприводом перфоратора служит коллекторный двигатель, размещённый в пластмассовом корпусе. Исполнительный механизм, приводящий в действие рабочий инструмент (сверлильный - бур/сверло, или ударный - пика/зубило/долото), является комбинацией ударного механизма компрессионно-вакуумного типа и механизма вращения. Возвратно-поступательное движение сообщается ударному механизму посредством специального подшипника с качающейся наружной обоймой. Рабочий инструмент (бур, пика и др.) устанавливается и фиксируется в приёмном устройстве (буксе) 1

с помощью хвостовика специальной формы типа SDS-Plus.

4.1.2 Перфоратор снабжён предохранительной муфтой, отключающей вращение инструмента при его заклинивании. Для восстановления функции вращения необходимо освободить инструмент от заклинивания.

4.1.3 Включение перфоратора осуществляется нажатием на клавишу 7 выключателя. Кнопка 8 обеспечивает фиксацию выключателя в положении «**Включено**».

 **Внимание!** Прежде чем вставить вилку в розетку, убедитесь, что выключатель находится в положении «**Выключено**». При длительном хранении инструмента выключатель должен находиться в положении «**Выключено**».

### 4.2 Режимы работы

Перфоратор имеет следующие режимы работы:



Сверление (требует использование сверлильного патрона или спецсверла с хвостовиком SDS-plus).

 Бурение.

 Долбление.

 Настройка углового положения инструмента.

Переключение режимов работы осуществляется с помощью переключателя 2. Для поворота переключателя 2 необходимо разблокировать его с помощью фиксатора 3.



**Внимание! Менять положение переключателя 2 можно лишь после полной остановки двигателя.**

#### 4.3 Регулировки и настройки

4.3.1 Перфоратор имеет возможность плавного изменения частоты вращения инструмента от минимального до максимального значения путём изменения усилия нажатия на клавишу 7 выключателя. Предельное значение частоты вращения инструмента устанавливается с помощью маховика 6. Изменять число оборотов можно при работающем двигателе.

4.3.2 Перфоратор также имеет возможность изменения направления вращения инструмента на противоположное с помощью переключателя 9.



**Внимание! Менять положение переключателя 9 можно лишь после полной остановки двигателя.**

#### 4.3.3 Установка инструмента.

Инструмент с хвостовиком типа SDS-Plus вставить в отверстие буксы без усилия и слегка прокрутить вокруг своей оси так, чтобы шлицы буксы совпали с пазами хвостовика, (инструмент «западает» на 1...2 мм), затем вставить инструмент до упора. Специальный механизм предотвращает самопроизвольное выпадение инструмента из буксы. Для удаления инструмента наружный стакан буксы 1 отвести назад до упора, вынуть инструмент. Переходник для сверлильного патрона устанавливается в перфоратор аналогичным способом.

#### 4.3.4 Настройка углового положения ударного инструмента.

Вставить ударный инструмент в буксу. Переключатель 2 установить в положение:

 - и повернуть инструмент в требуемое положение.

Затем переключатель 2 установить в положение:

 «долбление» – инструмент фиксируется в нужном положении.

#### 4.3.5 Установка глубины обработки.

С помощью ограничителя глубины обработки можно установить требуемую глубину сверления. Для этого ослабьте барашковый винт крепления ограничителя, выставьте требуемый размер обработки (расстояние от вершины сверла/бура до конца ограничителя), и затяните барашковый винт.

## 5. ПОДГОТОВКА К РАБОТЕ И ПОРЯДОК ВЫПОЛНЕНИЯ РАБОТ

### 5.1. Подключение к сети



**ВНИМАНИЕ!** Электроинструмент следует подключать только к однофазной сети переменного тока, напряжение которой соответствует напряжению, указанному на табличке характеристик. Данный электроинструмент можно подключать к розеткам, не имеющим защитного заземления, поскольку он имеет класс защиты II в соответствии со стандартом ГОСТ Р МЭК 60745.

5.2 Перед началом эксплуатации перфоратор необходимо:

- осмотреть и убедиться в его комплектности и отсутствии внешних повреждений;
- после транспортировки в зимних условиях перед включением выдержать при комнатной температуре до полного высыхания водного конденсата.
- после длительного перерыва необходимо прогреть перфоратор работой на холостом ходу в течение 2-3 минут (при эксплуатации в условиях низких температур до 10 мин.).

5.3 Приступая к работе, следует:

- установить инструмент согласно пункту 4.3.3, предварительно нанеся на хвостовик инструмента специальную смазку для буров;
- установить боковую рукоятку в удобное для работы положение;
- проверить исправность используемого инструмента;
- выставить и зафиксировать ограничитель глубины обработки;
- проверить правильность и чёткость срабатывания выключателя;
- с помощью переключателя **9** и маховика **6** установить направление и предельную частоту вращения бура в зависимости от характеристик обрабатываемого материала;
- с помощью переключателя **2** установить необходимый режим работы (см. п.4.3.);
- опробовать работу перфоратора на холостом ходу в течение 10-15 секунд (также после замены инструмента).

5.4 Во время работы:

- периодически выводите бур из шурфа (отверстия) для удаления шлама из зоны бурения;
- следите за состоянием инструмента и его нагревом;
- обеспечьте эффективное охлаждение перфоратора и отвод продуктов обработки из зоны обработки, не перекрывайте вентиляционные отверстия на корпусе;
- оберегайте перфоратор от воздействия интенсивных источников тепла и химически активных веществ, а также от попадания жидкостей и посторонних твердых предметов внутрь корпуса;
- не допускайте механических повреждений перфоратора (ударов, падений и т.п.);
- не допускайте перегрева наружных частей перфоратора. При чрезмерном нагреве прекратить работу до остывания поверхности перфоратора;
- выключайте перфоратор с помощью выключателя перед отсоединением от сети электропитания.

5.5 По окончании работы:

- отсоедините перфоратор от электросети, убедившись, что выключатель находится в положении «Выключено»;
- очистите перфоратор и дополнительные принадлежности от грязи;
- при длительных перерывах в работе смажьте буксу слоем консервационной смазки;
- периодически прочищайте мягкой щёткой и пылесосом вентиляционные отверстия.

5.6 Использование дополнительной рукоятки



**Следует всегда использовать поставляемую с машиной дополнительную рукоятку. Потеря контроля над машиной может привести к травме.**

Для установки боковой рукоятки **10** ослабьте хомут вращением ручки против часовой стрелки, затем установите рукоятку на машину в желаемом угловом положении и зафиксируйте её вращением ручки по часовой стрелке.



**ВНИМАНИЕ!** Если во время эксплуатации перфоратор неожиданно прекратил работу необходимо:

1. Немедленно перевести клавишу включения в положение «Выключено» и отключить питающий кабель от розетки.
2. Внимательно осмотреть перфоратор и электрический кабель на наличие повреждений. При обнаружении повреждений обратиться в сервисный центр.
3. Проверить наличие напряжения сети.
4. Осуществить пробное включение, переведя клавишу выключателя в положение «включено» на время 2 -3с. Если при наличии электропитания в сети перфоратор не включился, обратиться в сервисный центр.

## 6. ОБСЛУЖИВАНИЕ МАШИНЫ

До начала работ по обслуживанию и настройке пилы выньте вилку шнура питания из штепсельной розетки.

Для обеспечения качественной и безопасной работы, каждый раз после окончания работы, следует очистить машину и вентиляционные отверстия от пыли и грязи.

Каждый раз, после использования очищайте буксу крепления инструмента 1 (рис. 1).

Перед началом работ по обслуживанию и настройке электроинструмента отсоедините вилку шнура питания от штепсельной розетки.

### 6.1 Возможные неисправности

Неисправность	Вероятная причина
При включении перфоратора отсутствует удар или вращение инструмента.	Неисправен редуктор или ударный механизм.
При включении перфоратора, электродвигатель не работает (напряжение в сети имеется).	Неисправен выключатель или вилка. Обрыв шнура питания или монтажных проводов. Неисправность щётчного узла или коллектора.
Образование кругового огня на коллекторе.	Неисправность в обмотке якоря. Износ "зависание" щёток.
Повышенный шум в редукторе или ударном механизме.	Износ/поломка деталей механизма.
При работе из вентиляционных отверстий появляется дым или запах горелой изоляции.	Межвитковое замыкание обмоток якоря или статора. Неисправность электрической части инструмента.
Инструмент не фиксируется или не извлекается из буксы.	Неисправность устройства крепления инструмента. Использования некачественной оснастки.

В случае возникновения указанных неисправностей обратитесь в уполномоченную ремонтную мастерскую.



**Внимание!** Все виды ремонта и технического обслуживания машины должны производиться квалифицированным персоналом уполномоченных ремонтных мастерских. При ремонте машины должны использоваться только оригинальные запасные части!

## 6.2. Замена деталей



**Внимание!** При ремонте машины должны использоваться только оригинальные запасные части! Запрещается замена деталей пользователем за исключением рабочего инструмента.



В машинах используется шнур питания с креплением типа Y: его замену, если потребуется, в целях безопасности должен осуществить изготовитель или персонал уполномоченных ремонтных мастерских.

## 6.3 Сервисное обслуживание и консультация покупателей

Сервисный отдел ответит на все Ваши вопросы по ремонту и обслуживанию Вашего продукта, а также по запчастям по телефону горячей линии.

# 7. ШУМ И ВИБРАЦИЯ

## 7.1 Шумовые и вибрационные характеристики приведены в таблице №2.

Указанный в настоящем руководстве по эксплуатации уровень шума и вибрации измерен по методике измерения, прописанной в стандарте, и может быть использован для сравнения. Однако если перфоратор будет использован для выполнения других работ с применением рабочих инструментов, не предусмотренных изготовителем, или техническое обслуживание не будет отвечать предписаниям, то уровень вибрации может быть иным.



**ВНИМАНИЕ!** Всегда применяйте средства индивидуальной защиты органов слуха.

# 8. АКСЕССУАРЫ

8.1 Аксессуары можно заказать по каталогу, указав их порядковый номер. Каталог продукции можно найти на официальном сайте компании.

# 9. ХРАНЕНИЕ И ТРАНСПОРТИРОВКА

9.1 Во время назначенного срока службы, храните перфоратор в сухом отапливаемом помещении. Рекомендуемая температура хранения от +5 °С до плюс 40 °С и относительной влажности воздуха не более 80% при температуре плюс 20°С. Храните машину в фирменной упаковке. Перед помещением машины на хранение снимите рабочий инструмент и зафиксируйте шнур питания.

9.2 Во время транспортировки недопустимо прямое воздействие осадков, прямых солнечных лучей, нагрева и ударов. Транспортировка должна осуществляться только в фирменной упаковке при температуре окружающей среды от минус 20 °С до плюс 40°С.

# 10. УПАКОВКА

10.1 Машины, упакованы предприятием – изготовителем в потребительскую упаковку, исключаящую возможность механического их повреждения, воздействия на них метеорологических факторов при транспортировании и хранении. Эксплуатационная и сопроводительная документация помещается в водонепроницаемый пакет и укладывается в тару.

## 11. УТИЛИЗАЦИЯ

14.1 Машина, выработавшая назначенный срок службы и/или после истечения назначенного срока хранения, подлежит утилизации в соответствии с правилами, установленными природоохранным и иным законодательством страны, в которой эксплуатируется машина. Отслужившие свой срок электроинструменты, принадлежности и упаковку следует сдавать на экологически чистую рекуперацию отходов.

**Не выбрасывайте электроинструменты в бытовой мусор!**

---

## 12. ПЕРЕЧЕНЬ КРИТИЧЕСКИХ ОТКАЗОВ И ОШИБОЧНЫЕ ДЕЙСТВИЯ ПЕРСОНАЛА ИЛИ ПОЛЬЗОВАТЕЛЯ.

1. Не использовать с поврежденной рукояткой или не использовать при появлении дыма непосредственно из корпуса изделия.
2. Не использовать с перебитым или оголенным электрическим кабелем.
3. Не использовать на открытом пространстве во время дождя (в распыляемой воде).
4. Не включать при попадании воды в корпус.
5. Не использовать при сильном искрении.
6. Не использовать при появлении сильной вибрации.

## 13. КРИТЕРИИ ПРЕДЕЛЬНЫХ СОСТОЯНИЙ

14.1. Критерием предельного состояния машины является состояние, при котором ее дальнейшая эксплуатация недопустима или экономически нецелесообразна.

14.2. Критериями предельного состояния являются:

- прекращение выполнения машиной заданных функций
- снижение мощности
- шум, стук и вибрация в механических частях
- трещины поверхности корпуса
- чрезмерный износ щеток или повреждение двигателя, корпуса
- искрение, перегрев и выделение дыма
- отказ или повреждение выключателей и переключателей
- износ электродвигателя, редуктора
- перетёрт или повреждён электрический кабель
- совокупность признаков.

## 14. ДЕЙСТВИЯ В ЭКСТРЕМАЛЬНЫХ УСЛОВИЯХ

12.1 При возникновении экстремальных ситуаций, угрожающих жизни и здоровью людей или повреждению материальных ценностей немедленно произвести отключение машины! Оказать помощь пострадавшему, при необходимости вызвать медицинскую помощь, обеспечить сохранность места происшествия, доложить о случившемся ответственному за безопасную эксплуатацию оборудования. При возникновении пожара: по возможности немедленно произвести отключение машины от сети электропитания! Эвакуировать людей из опасной зоны, при незначительном источнике возгорания локализовать его средствами пожаротушения – использовать углекислотный или порошковый огнетушитель и (или) песок).

**Использование щелочного огнетушителя не допустимо!**

Сообщить о пожаре ответственному за безопасную эксплуатацию оборудования и территориальный отдел МЧС.)

## ТЕХНИЧЕСКИЙ ПАСПОРТ

### 1. СВЕДЕНИЯ ОБ ИЗДЕЛИИ

<b>Изделие</b>	Перфоратор ручной электрический с режимом «простого сверления» сетевой		
<b>Модель</b>	П-28/850ЭР <input type="checkbox"/>	П-24/700ЭР <input type="checkbox"/>	П-24/780ЭР <input type="checkbox"/>
	П-30/900ЭР <input type="checkbox"/>	П-26/800ЭР(М) <input type="checkbox"/>	
<b>Серийный номер</b>			
<b>Дата изготовления</b>			
<b>Комплектация</b>	Перфоратор		<input checked="" type="checkbox"/>
	Руководство по эксплуатации и Инструкция по безопасности		<input checked="" type="checkbox"/>
	Обоснование безопасности		<input checked="" type="checkbox"/>
	Гарантийный талон		<input checked="" type="checkbox"/>
	Рукоятка боковая		<input checked="" type="checkbox"/>
	Ограничитель глубины бурения		<input checked="" type="checkbox"/>
	Адаптер SDS-Plus для сверлильного патрона с резьбой 1/2"-20UNF		<input type="checkbox"/>
	Адаптер SDS-Plus для бит		<input type="checkbox"/>
Упаковка кейс		<input checked="" type="checkbox"/>	

**Дополнительные комплектующие (при наличии)**

**Копия обоснования безопасности.**

### 2. СВЕДЕНИЯ О ПРИЕМКЕ

По результатам приемо-сдаточных испытаний проведенных службой технического контроля изготовителя, компании WELEE (SHANGHAI) INDUSTRY CO., LTD., Перфоратор ручной электрический с режимом «простого сверления» сетевой признан соответствующим требованиям нормативно технической документации WELEE (SHANGHAI) INDUSTRY CO., LTD., в части требований безопасности, установленных эксплуатационных характеристик, маркировки, упаковки и полноты комплектации, на основании чего признан годным для эксплуатации

<b>Дата приемки:</b>		<b>Дата упаковки:</b>	
	день, месяц, год		день, месяц, год

<b>Ответственный за приемку:</b>		
	должность	фамилия имя

<b>подпись</b>	<b>место для печати</b>

**3 СВЕДЕНИЯ ОБ ИЗГОТОВИТЕЛЕ**

WELEE (SHANGHAI) INDUSTRY CO., LTD

<b>Адрес</b>	Room 475, No.227, Rushan Road, Shanghai, Китайская Народная Республика
--------------	--

**СВЕДЕНИЯ ОБ ИМПОРТЕРЕ**

Общество с ограниченной ответственностью «ФЕЛИМАКС»

<b>Адрес</b>	141402, Московская обл., г. Химки, ул. Репина д. 2/27, офис 301
--------------	---

<b>Контакты</b>	<b>Телефон:</b>	<b>Адрес электронной почты</b>
-----------------	-----------------	--------------------------------

+7 (495) 638-20-90

info@felisatti.ru

**Сведения о поставщике (продавце)**

<b>Адрес</b>	
--------------	--

<b>Контакты</b>	<b>Телефон:</b>	<b>Адрес электронной почты</b>
-----------------	-----------------	--------------------------------

**4. СВЕДЕНИЯ О ПРОДАЖЕ (ПЕРЕДАЧЕ)**

<b>Дата</b>	
-------------	--

день, месяц, год продажи (передачи)

<b>Продавец</b>	
-----------------	--

наименование и форма собственности

<b>В лице</b>		
---------------	--	--

Ф.И.О сотрудника

подпись

Перфоратор ручной электрический с режимом «простого сверления» сетевой

П-28/850ЭР <input type="checkbox"/>	П-24/700ЭР <input type="checkbox"/>	П-24/780ЭР <input type="checkbox"/>	П-26/800ЭР(М) <input type="checkbox"/>	П-30/900ЭР <input type="checkbox"/>
-------------------------------------	-------------------------------------	-------------------------------------	--	-------------------------------------

**Передан в упаковочной таре, тара не повреждена****Комплектация**

<input type="checkbox"/>	<b>Проверена</b>	<b>Соответствует указанной в паспорте</b>
--------------------------	------------------	---

<input type="checkbox"/>	<b>Не проверялась</b>	
--------------------------	-----------------------	--

**Примечание:**

<b>Покупатель</b>	
-------------------	--

наименование и форма собственности

<b>В лице</b>		
---------------	--	--

Ф.И.О сотрудника

подпись

ДЛЯ ЗАМЕТОК

WELEE (SHANGHAI) INDUSTRY CO., LTD.  
No.227, Rushan Road, Shanghai, China.  
info@felisatti.ru  
felisatti.ru



**FELISATTI®**

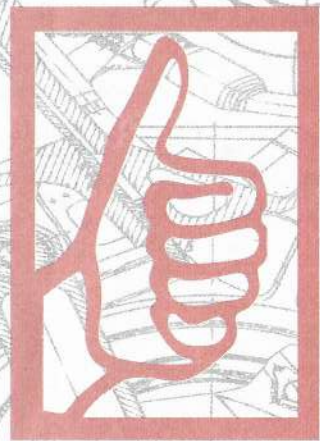

**FELISATTI®**

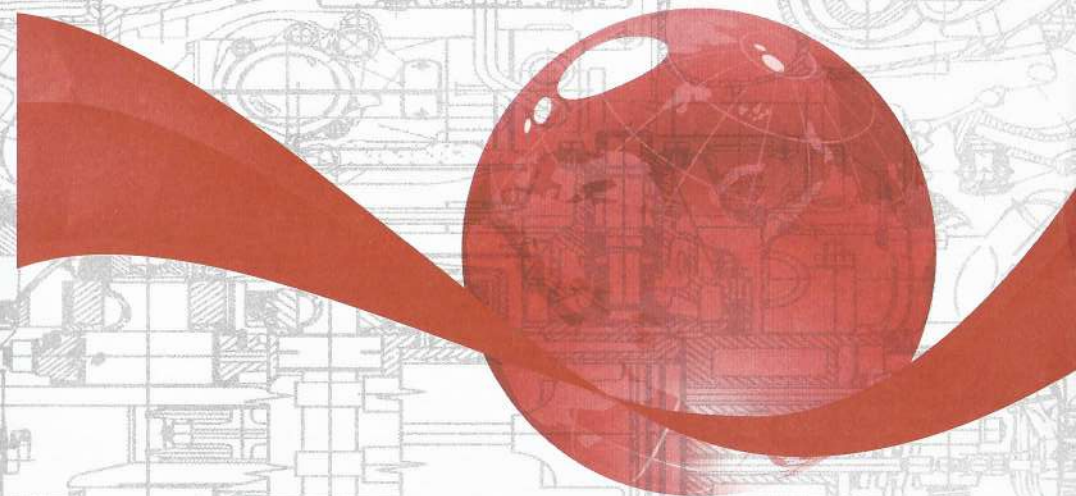

**Гарантийный талон**

Благодарим Вас за выбор инструмента FELISATTI. Убедительно просим Вас внимательно ознакомиться с гарантийными обязательствами.

Данным гарантийным талоном подтверждается высокое качество изделия при соблюдении правил эксплуатации, указанных в инструкции по эксплуатации.

При покупке инструмента требуйте проверки его комплектности и исправности, а также правильного заполнения гарантийного талона, в Вашем присутствии. В гарантийном талоне заполняются графы: наименование изделия, серийный номер, дата продажи, наименование торговой организации, ставится печать торговой организации.

**При отсутствии у Вас правильно заполненного гарантийного талона -мы будем вынуждены отказать Вам в гарантийном ремонте.**

Убедительно просим Вас перед началом работы с изделием внимательно ознакомиться с инструкцией по эксплуатации.

Изделие принимается в ремонт только в чистом и собранном виде.

#### Гарантийные обязательства:

Компания берет на себя обязательства по бесплатному устранению неисправностей, возникших по вине производителя, в течение 24 месяцев со дня продажи изделия. Срок ремонта обусловлен сложностью ремонта и наличием запасных частей и осуществляется в сроки, установленные законом РФ «О защите прав потребителей».

По всем вопросам, связанным с ремонтом и техническим обслуживанием, рекомендуем обращаться в авторизованные сервисные центры и мастерские, адреса и телефоны которых Вы сможете найти на нашем сайте [www.felisatti.pro](http://www.felisatti.pro). Техническое освидетельствование на предмет установления гарантийности случая поломки производится в авторизованном сервисном центре или мастерской.

**ВНИМАНИЕ!** При первых признаках неисправности инструмента (повышенный шум, вибрация, потеря мощности, запах гари, искрение, снижение оборотов и т.п.) его дальнейшая эксплуатация запрещается.

#### Гарантийный ремонт не осуществляется в следующих случаях:

- При отсутствии, повреждении или изменении серийного номера на инструменте или в гарантийном талоне, а также при их несоответствии;
- При неавторизованном вмешательстве (самостоятельной попытке вскрытия) или ремонта изделия вне гарантийной мастерской (нарушены пломбы, сорваны шлицы винтов корпусных деталей и иных элементов конструкции);
- При наличии механических повреждений корпуса, шнуров питания и штепсельной вилки;
- Если у инструмента сильно загрязнены вентиляционные каналы продуктами обработки, а также при попадании в электронинструмент инородных тел, не являющихся отходами, образующихся при применении по назначению;
- Неисправность вызвана применением заведомо неисправного инструмента;
- Повреждение или неисправность возникли в результате эксплуатации изделия с нарушениями требований Руководства по эксплуатации, а также в следствие естественного износа узлов и деталей, вызванных интенсивной эксплуатацией изделия;
- При наличии продуктов обработки, следов окисления и/или ржавчины внутри машины;
- При перегрузке или заклинивании изделия (одновременный выход из строя якоря и статора или обеих обмоток статора, выход из строя шестерни редуктора и якоря);
- При возникновении неисправностей в результате нарушения требований к подготовке и порядку работы, установленных в руководстве по эксплуатации изделия. Например, перегрев изделия, несоблюдение требований к составу и качеству топливной смеси и/или применяемого масла в системе смазки, повлекшее выход из строя цилиндро-поршневой группы и/или шатунно-поршневой группы (безусловным признаком этого является закливание поршневого кольца и/или наличие царапин и потертостей на внутренней поверхности цилиндра и поверхности поршня, разрушение, оплавление или заклинивание опорных подшипников шатуна и поршневого пальца);

#### Гарантия не распространяется на:

- Оснастку и дополнительные принадлежности (патроны сверлильные, фланцы, гайки, цапги, аккумуляторные батареи, сварочные кабели, фильтры);
- Быстроизнашивающиеся детали (щетки угольные, ремни, разъемные соединения, шины, цепи, звездочки, ленты тормоза, пружины сцепления, элементы крепления и натяжения шины, свечи, ручной стартер и его элементы), а также на детали, срок службы которых зависит от регулярного технического обслуживания (смазки, чистки и т.п.);
- Шнуры питания, в случае повреждения изоляции, подлежат обязательной замене без согласия владельца (услуга платная).

Изготовитель не берет на себя обязательств по гарантийному ремонту и устранению неисправностей, возникших полностью или частично, прямо или косвенно вследствие установки или замены деталей, либо установки дополнительных деталей и/или узлов, которые не являются разрешенными изготовителем, либо возникших вследствие изменения конструкции.

Ответственность по настоящей гарантии ограничивается указанными в настоящем документе обязательствами, если иное не предусмотрено законом.

**СРОК ГАРАНТИИ ПРОДЛИВАЕТСЯ НА ВРЕМЯ НАХОЖДЕНИЯ ИНСТРУМЕНТА В ГАРАНТИЙНОМ РЕМОНТЕ.**

Товар получен в исправном состоянии, без видимых повреждений, в полной комплектности, проверен в моем присутствии, претензий к внешнему виду и качеству товара не имею. Руководство по эксплуатации и правильно заполненный гарантийный талон получил.

Подпись покупателя \_\_\_\_\_

# FELISATTI

ООО «ФЕЛИМАКС»

Адрес: РФ, 141400, Московская обл., г.Химки,

ул. Репина, д. 2/27, оф. 301.

Телефон: +7 (499) 677-68-50

e-mail: [info@felisatti.pro](mailto:info@felisatti.pro)

Гарантийный  
талон №

1901

Наименование изделия \_\_\_\_\_

Серийный № \_\_\_\_\_

Торговая организация \_\_\_\_\_

Дата продажи \_\_\_\_\_

М.П.  
Печать сервисного  
центра

Гарантийный  
талон №

1901

Заполняется уполномоченным  
сервисным центром

Дата приемки \_\_\_\_\_

Дата выдачи \_\_\_\_\_

Сервисный центр \_\_\_\_\_

Подпись и печать \_\_\_\_\_

М.П.  
Печать сервисного  
центра

Гарантийный  
талон №

1901

Заполняется уполномоченным  
сервисным центром

Дата приемки \_\_\_\_\_

Дата выдачи \_\_\_\_\_

Сервисный центр \_\_\_\_\_

Подпись и печать \_\_\_\_\_

М.П.  
Печать сервисного  
центра