

ВОЈЕТ

ПИЛА ЦЕПНАЯ ЭЛЕКТРИЧЕСКАЯ

ECS-1800



EAC

ПАСПОРТ И РУКОВОДСТВО ПО ЭКСПЛУАТАЦИИ

Информация по сервисному обслуживанию размещена на сайте WWW.VOJET.RU

ОСТОРОЖНО! ПЕРЕД НАЧАЛОМ ЭКСПЛУАТАЦИИ ИЗДЕЛИЯ ПРОЧИТАЙТЕ НАСТОЯЩЕЕ РУКОВОДСТВО И СЛЕДУЙТЕ ВСЕМ ПРАВИЛАМ ПО ТЕХНИКЕ БЕЗОПАСНОСТИ И ИНСТРУКЦИЯМ ПО ПРИМЕНЕНИЮ.

СОДЕРЖАНИЕ

ПРЕДУПРЕЖДАЮЩИЕ ЗНАКИ БЕЗОПАСНОСТИ И МЕЖДУНАРОДНЫЕ ОБОЗНАЧЕНИЯ.....	2
ИНСТРУКЦИИ ПО ТЕХНИКЕ БЕЗОПАСНОСТИ.....	3
ОПИСАНИЕ.....	8
ТЕХНИЧЕСКИЕ ХАРАКТЕРИСТИКИ*.....	9
СБОРКА.....	10
ЭКСПЛУАТАЦИЯ.....	16
ТЕХНИЧЕСКОЕ ОБСЛУЖИВАНИЕ.....	17
УСТРАНЕНИЕ НЕПОЛАДОВ В РАБОТЕ.....	18

ПРЕДУПРЕЖДАЮЩИЕ ЗНАКИ БЕЗОПАСНОСТИ И МЕЖДУНАРОДНЫЕ ОБОЗНАЧЕНИЯ

Пояснения к предупреждающим знакам и обозначениям касаются предупреждающих знаков безопасности и международных обозначений, а также пиктограмм, которые могут проставляться на данном изделии. Прочтите руководство по эксплуатации с целью получения исчерпывающей информации о безопасности, сборке, эксплуатации, техническом обслуживании и ремонте.

- | | | | |
|--|---|---|---|
|  | Предостережение / Предупреждение. |  | Цепной тормоз (символ ) указывает положение, в котором тормоз отпускают). |
|  | Прочтите настоящее руководство по эксплуатации. |  | Заливка масла для цепи. |
|  | Одевайте защитные очки или щиток. |  | Отдача! Соприкосновение с кончиком может привести к резкому перемещению пильной шины вверх и обратно, что чревато серьезными травмами для пользователя. |
|  | Одевайте средства защиты органов слуха. |  | Следует избегать контакта кончика пильной шины с любыми предметами. |
|  | Одевайте средства защиты органов дыхания. |  | Всегда работайте с изделием двумя руками. Запрещено работать с изделием одной рукой. |
|  | Одевайте защитную каску. |  | |
|  | Одевайте защитные перчатки. |  | Единый знак обращения продукции на рынке государств-членов Таможенного союза. |
|  | Одевайте защитную обувь. |  | Отработавшие свой срок электрические изделия не следует выбрасывать вместе с бытовыми отходами. Утилизируйте изделия, по мере возможности. Обратитесь за консультацией по утилизации в местные органы власти или местный магазин. |
|  | Нельзя использовать в дождливую или влажную погоду. |  | В случае повреждения или перерезания шнура питания/удлинителя, немедленно выньте вилку из розетки. |
|  | Правильное направление режущих зубьев. |  | |
|  | Правильное направление режущих зубьев. | | |

ОБЩИЕ ПРЕДУПРЕЖДЕНИЯ ПО БЕЗОПАСНОЙ РАБОТЕ С ЭЛЕКТРОИНСТРУМЕНТОМ



ПРЕДУПРЕЖДЕНИЕ!

Ознакомьтесь со всеми предупреждениями по технике безопасности, инструкциями, иллюстрациями и спецификациями, прилагаемыми к данному электроинструменту. Несоблюдение всех перечисленных ниже инструкций может привести к поражению электрическим током, пожару или серьезным травмам.

Сохраните данную инструкцию для дальнейшего использования.

Термин «электроинструмент» в предупреждениях относится к электроинструменту с сетевым питанием.

1) Безопасность рабочей зоны

- a) Работайте только в светлое время суток или при хорошем освещении. Работа в темное время суток создаёт риск несчастных случаев.
- b) Не работайте с инструментом во взрывоопасной атмосфере, например в присутствии легковоспламеняющихся жидкостей, газов или пыли. Электроинструменты создают искры, которые могут воспламенить пыль или испарения.
- c) Во время работы с электроинструментом не подпускайте детей и посторонних лиц. Отвлекающие факторы могут привести к потере контроля над инструментом.

2) Электробезопасность

- a) Вилки электроинструментов должны соответствовать розетке. Не вносите изменения в конструкцию вилки. Не используйте переходники для вилок с заземленными электроинструментами. Стандартные вилки и подходящие розетки снижают риск поражения электрическим током.
- b) Избегайте контакта тела с заземленными или заземляющими поверхностями, такими как трубы, радиаторы, печи и холодильники. Существует повышенный риск поражения электрическим током, если ваше тело заземлено или замкнуто на ноль

- c) Не подвергайте электроинструмент воздействию дождя или влаги. Попадание воды в электроинструмент повышает риск поражения электрическим током.
- d) Используйте шнур строго по назначению. Не тяните за шнур для переноски, перемещения или отключения электроинструмента. Держите шнур вдали от тепла, масла, острых краев и движущихся частей. Поврежденные или спутанные шнуры повышают риск поражения электрическим током.
- e) При работе с электроинструментом на открытом воздухе используйте удлинитель, подходящий для использования вне помещений. Использование удлинителя, подходящего для эксплуатации вне помещений, снижает риск поражения электрическим током.
- f) Если работа с электроинструментом во влажной среде неизбежна, используйте источник питания, оснащенный устройством защитного отключения (УЗО). Использование УЗО снижает риск поражения электрическим током.

3) Личная безопасность

- При работе с электроинструментом будьте бдительны: следите за тем, что вы делаете, и следуйте здравому смыслу. Не используйте электроинструмент, когда вы устали или находитесь под воздействием лекарственных веществ или алкоголя. Малейшая невнимательность при работе с электроинструментами может привести к серьезным травмам.
- Используйте средства индивидуальной защиты. Используйте защиту органов зрения. Защитные средства, такие как противопылевая маска, нескользящая обувь, каска и средства защиты органов слуха, используемые в соответствующих условиях, помогут снизить риск получения травм.
- Не допускайте случайный запуск инструмента. Перед подключением к источнику питания, возьмите или переноской инструмента убедитесь, что выключатель находится в выключенном положении. Переноска электроинструментов с пальцем на выключателе или включение электроинструментов с нажатым выключателем приводит к несчастным случаям.

- **Перед включением электроинструмента снимите регулировочные или гаечные ключи.** Гаечный или регулировочный ключ, оставленный на вращающейся части электроинструмента, может привести к травме.
- **Не тянитесь. Сохраняйте устойчивость и опору.** Это позволяет лучше контролировать электроинструмент в непредвиденных ситуациях.
- **Надевайте подходящую одежду. Не носите свободную одежду и украшения. Держите волосы и одежду подальше от движущихся частей.** Свободная одежда, украшения или длинные волосы могут застрять в движущихся деталях.
- **Не допускайте, чтобы привычка, полученная в результате частого использования инструментов, позволила вам снизить бдительность и игнорировать принципы безопасной работы с инструментом.** Неосторожное действие может привести к тяжелой травме в течение доли секунды.

4) Использование электроинструмента и уход за ним

- **Не прикладывайте к электроинструменту чрезмерные нагрузки. Используйте подходящий для ваших задач электроинструмент.** Подходящий электроинструмент будет справляться с работой лучше и безопаснее с той интенсивностью, на которую он рассчитан.
- **Не используйте электроинструмент, если в его выключателе неисправна функция включения и выключения.** Любой электроинструмент, которым нельзя управлять через выключатель, опасен и подлежит ремонту.
- **Перед выполнением каких-либо настроек, заменой вспомогательного оборудования или хранением электроинструмента отсоедините вилку от источника питания и/или батарейный блок от электроинструмента.** Такие профилактические меры безопасности снижают риск случайного запуска электроинструмента.
- **Храните снятый с эксплуатации электроинструмент в недоступном для детей месте и не допускайте к работе с электроинструментом лиц, незнакомых с электроинструментом или настоящим руководством.** Электроинструменты опасны в руках не прошедших обучение пользователей.
- **Проводите техническое обслуживание электроинструментов.** Убедитесь в отсутствии разъюстировки или сцепления подвижных частей, поломки деталей и любых других условий, которые могут повлиять на эксплуатацию электроинструмента. В случае повреждения электроинструмента, перед использованием отремонтируйте его. Многие несчастные случаи спровоцированы плохим техническим обслуживанием электроинструмента.
- **Содержите режущие инструменты в заточенном и чистом состоянии.** Проходящие правильное техническое обслуживание режущие инструменты с острыми режущими кромками с меньшей вероятностью сцепляются, и ими легче управлять.
- **Используйте электроинструмент, вспомогательное оборудование, вставные резцы и т. д. в соответствии с настоящим руководством, принимая во внимание рабочие условия и запланированные работы.** Использование электроинструмента не по назначению может спровоцировать опасную ситуацию.
- **Обслуживайте свои электроинструменты квалифицированным специалистом по ремонту, используя только идентичные запасные части.** Это обеспечит меры безопасности при техобслуживании электроинструмента.
- **Никогда не заменяйте неметаллические режущие детали металлическими режущими деталями**

ПРЕДОСТЕРЕЖЕНИЯ ПО БЕЗОПАСНОМУ ИСПОЛЬЗОВАНИЮ ЦЕПНОЙ ПИЛЫ

- **Во время эксплуатации цепной пилы держите сетевой кабель подальше от пильной цепи.** Перед запуском цепной пилы убедитесь в том, что пильная цепь ни с чем не соприкасается. Мельчайшая рассеянность при работе с пилой может привести к тому, что ваша одежда или часть тела могут быть затянута в пильную цепь.
- **Всегда держите цепную пилу правой рукой за заднюю рукоятку, а левой - за переднюю.** Если пользователь удерживает цепную пилу руками, расположенными в противоположном порядке, это увеличивает риск получения травм, и ни в коем случае не допустимо.
- **Держите электроинструмент только за изолированные поверхности для захвата, поскольку пильная цепь может соприкоснуться со скрытой проводкой или собственным шнуром.** Пильные цепи, соприкасающиеся с проводом под напряжением, могут привести к подаче напряжения на незащищенные металлические части электроинструмента и могут спровоцировать поражение оператора электрическим током.
- **Носите защитные очки и средства защиты органов слуха.** Рекомендуются дополнительные средства защиты головы, рук, ног и ступней. Подходящая защитная одежда уменьшит риск телесного повреждения от разлетающихся осколков или вследствие случайного соприкосновения с пильной цепью.
- **Не используйте цепную пилу на дереве.** Эксплуатация цепной пилы на дереве может привести к телесным повреждениям.
- **Всегда следите за устойчивым положением ног и используйте цепную пилу только стоя на неподвижной, безопасной и ровной поверхности.** Скользкие или неустойчивые поверхности, такие как стремянки, могут привести к потере равновесия или управления цепной пилой.
- **При обрезке ветвей, находящейся в напряжении, остерегайтесь их отскока.** При ослаблении напряжения древесных волокон отскакивающая ветвь может ударить оператора, и/или он перестанет управлять цепной пилой.

- **С максимальной осторожностью выполняйте обрезку кустарников и саженцев.** Тонкий материал может зацепиться за пильную цепь и хлестнуть вас или лишить вас равновесия.
- **При транспортировке или хранении цепной пилы всегда надевайте чехол на пильную шину.** Правильное обращение с цепной пилой снизит вероятность случайного соприкосновения с движущейся пильной цепью.
- **Следуйте инструкциям по смазке, натяжению цепи и замене вспомогательного оборудования.** Неправильно натянутая или неправильно смазанная цепь может либо порваться, либо увеличить вероятность отдачи.
- **Содержите рукоятки сухими, чистыми и очищенными от масла и жира.** Жирные и промасленные рукоятки скользкие, из-за чего теряется контроль.
- **Используйте только для древесины.** Не используйте цепную пилу не по назначению. Например: не используйте цепную пилу для резки пластика, каменной кладки или строительных материалов не из древесины.
- **Использование цепной пилы не по назначению может спровоцировать опасную ситуацию и ведет к отмене гарантии.**

ПРИЧИНЫ ОТДАЧИ И ЕЕ ПРЕДОТВРАЩЕНИЕ ОПЕРАТОРОМ

Отдача может происходить, когда носовая часть или кончик пильной шины касается какого-либо предмета или когда древесина смыкается и зажимает пильную цепь в разрезе.

Соприкосновение с кончиком в некоторых случаях может спровоцировать внезапную обратную реакцию, отбросив пильную шину вверх и назад по направлению к оператору. Защемление пильной цепи вдоль верхней части пильной шины может стремительно отодвинуть пильную шину в сторону оператора.

Любая из этих реакций может привести к утере контроля над пилой, что чревато серьезными телесными повреждениями. Не полагайтесь исключительно на предохранительные устройства, интегрированные в вашу пилу. В качестве пользователя цепной пилы вы должны предпринять несколько шагов для предотвращения несчастных случаев или травм при выполнении резки.

Отдача является следствием неправильного использования инструмента и/или неправильных процедур или условий эксплуатации, и ее можно избежать принятием надлежащих мер предосторожности, указанных ниже:

- **Поддерживайте крепкий захват, обхватив рукоятки цепной пилы большими и указательными пальцами, при этом обеими руками держась за пилу, и поставьте свои тело и руку таким образом, чтобы противостоять силе отдачи.** Силы отдачи могут контролироваться оператором при условии принятия надлежащих мер предосторожности. Не выпускайте из рук цепную пилу.
- **Не допускайте переутомления и не режьте выше уровня плеча.** Это помогает предотвратить непреднамеренный контакт наконечника и позволяет лучше управлять цепной пилой при непредвиденных обстоятельствах
- **Используйте только запасные шины и цепи, указанные фирмой-изготовителем.** Неправильная замена шин и цепей может вызвать обрыв цепи и/или отдачу.
- **Следуйте инструкциям фирмы-изготовителя по заточке и техническому обслуживанию пильной цепи.** Уменьшение высоты глубиномера может привести к увеличению отдачи.

ДОПОЛНИТЕЛЬНЫЕ ПРАВИЛА БЕЗОПАСНОЙ ПРИ РАБОТЕ С ЦЕПНОЙ ПИЛОЙ

- Рекомендуется использовать устройство для защиты от короткого замыкания и замыкания на землю с током отключения 30 мА или ниже.
- Расположите шнур таким образом, чтобы в процессе резки он не зацепился за ветки и тому подобное.
- Начинающим пользователям рекомендуется, в качестве минимальной практики, распиливать бревно на козлах для распиловки лесоматериалов или опорной раме.

- Аппарат необходимо использовать в закрытом и сухом помещении. Температура окружающей среды должна находиться в диапазоне от 15°C до 30°C. Уровень влажности должен быть менее 60%.

СНИЖЕНИЕ УРОВНЯ ВИБРАЦИИ И ШУМА

Для снижения воздействие шума и вибрации ограничьте время работы, используйте режимы работы с низким уровнем вибрации и низким уровнем шума, а также носите средства индивидуальной защиты. Примите во внимание следующие аспекты для сведения к минимуму рисков воздействия вибрации и шума:

- Используйте изделие только по назначению в соответствии с его конструкцией и настоящим руководством.
- Убедитесь, что изделие находится в рабочем состоянии и прошло хорошее техническое обслуживание.
- Используйте правильные прикладные инструменты для продукта и убедитесь, что они в рабочем состоянии.
- Крепко держитесь за рукоятки /поверхность захвата.
- Проводите техническое обслуживание данного изделия в соответствии с настоящим руководством и хорошо смазывайте его (по мере необходимости).
- Планируйте свой рабочий график так, чтобы распределить любое использование инструмента с высоким уровнем вибрации на несколько дней.

ЧРЕЗВЫЧАЙНАЯ СИТУАЦИЯ

Ознакомьтесь с использованием данного изделия в настоящем руководстве по эксплуатации. Запомните указания по технике безопасности и неукоснительно соблюдайте их. Это поможет предотвратить риски и опасности.

1. Всегда будьте начеку при использовании этого аппарата, чтобы вы могли вовремя распознать риски и справиться с ними. Оперативное вмешательство может предотвратить серьезные травмы и материальный ущерб.
2. При возникновении любого рода неисправности выключите и отсоедините аппарат от источника питания. Перед повторным вводом аппарата в эксплуатацию проверьте его у квалифицированного специалиста и, при необходимости, отремонтируйте.



ПРЕДУПРЕЖДЕНИЕ!

Это изделие создает электромагнитное поле в процессе эксплуатации! При некоторых обстоятельствах это поле может мешать работе активных или пассивных медицинских имплантатами! Для снижения риска получения серьезной или смертельной травмы рекомендуется перед использованием этого аппарата лицам с медицинскими имплантатами проконсультироваться со своим врачом и фирмой-изготовителем медицинских имплантатов.

ИСПОЛЬЗОВАНИЕ ПО НАЗНАЧЕНИЮ И ИСПОЛЬЗОВАНИЕ НЕ ПО НАЗНАЧЕНИЮ

Эта электрическая цепная пила предназначена для основной обрезки сучьев, подрубки (валки) деревьев, рубки древесины и удаления поддерживающих корней. Все деревянные объекты, предназначенные для резки с помощью этой цепной пилы, должны быть не толще, чем позволяют максимальные параметры резки пильной шины. Не используйте аппарат для резки металлов, пластика и других промышленных целей.

ОСТАТОЧНЫЕ РИСКИ

Даже если вы используете это изделие в соответствии с правилами, всегда не исключены остаточные риски. В связи со структурой и конструкцией данного изделия могут присутствовать следующие опасности:

- Ухудшение здоровья в результате вибрации при использовании изделия в течение длительного периода времени или вследствие ненадлежащего технического обслуживания.
- Травмы и материальный ущерб из-за сломанного вспомогательного оборудования или невидимых объектов, которые внезапно разбиваются.
- Травмы и материальный ущерб в результате брошенных и упавших предметов.
- Длительное использование этого изделия подвергает оператора воздействию вибрации и может привести к синдрому «белых пальцев». С целью снижения риска носите перчатки и держите руки в тепле. Симптомы «белых пальцев» включают следующее: онемение, потерю чувствительности, покалывание, колющие ощущения, боль, упадок сил, изменение цвета или состояния кожи. Эти симптомы обычно появляются на пальцах, кистях или запястьях. Риск возрастает при низких температурах.

ОПИСАНИЕ ИЗДЕЛИЯ

Модель **BOJET ECS-1800**. Цепная электрическая пила предназначена для распиловки древесины (деревянных бревен, досок, ветвей, стволов деревьев) и т.д., а также для валки деревьев.

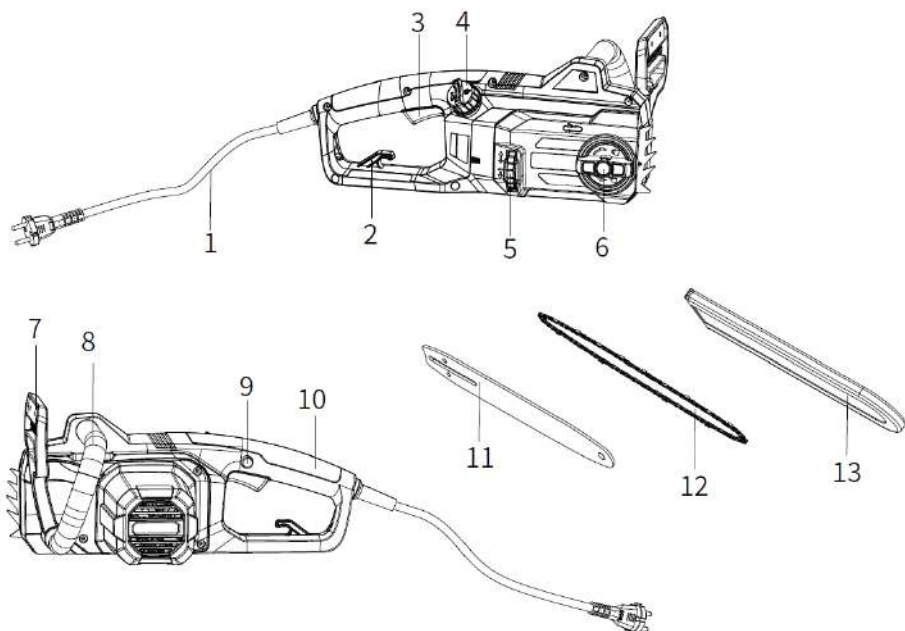

- | | |
|-----------------------------|-------------------------------|
| 1. Электрокабель | 8. Боковая рукоятка |
| 2. Фиксатор сетевого кабеля | 9. Предохранитель выключателя |
| 3. Курковый выключатель | 10. Задняя рукоятка |
| 4. Масляный бак | 11. Шина |
| 5. Колесо натяжителя цепи | 12. Пильная цепь |
| 6. Фиксатор шины | 13. Кожух |
| 7. Тормоз цепи | |

ТЕХНИЧЕСКИЕ ХАРАКТЕРИСТИКИ*

Модель	ECS-1800
Напряжение/частота тока, В/Гц	220V-240V/50Hz
Мощность, Вт	1800
Частота вращения, об/мин	7500
Скорость цепи, м/с	13,5
Длина шины, см	35 см (14")
Ёмкость топливного бачка, мл	140
Бесключевая установка пильной цепи	Есть
Степень защиты от проникновения предметов и жидкости	IP20
Уровень звукового давления , dB(A)(EN 60745-1, EN 60745-2-13)	$L_{PA} = 97.45$
Неопределенность уровня звуковой мощности, dB(A)	$K_{PA} = 3.0$
Гарантированный уровень звуковой мощности (EN 60745-1, EN 60745-2-13)	107dB(A)
Уровень вибрации, м/с ² (EN 60745-1, EN 60745-2-13)	a = 4.903 (основная рукоятка) a = 4.426 (передняя рукоятка)
Погрешность уровня вибрации (K), м/с ²	1.5
Вес (без шины, цепи, масла), кг	3.82

ИНФОРМАЦИЯ.

Заявленное суммарное значение вибрации и шума измерено по стандартной методике испытаний и может быть использовано для сравнения одного инструмента с другим;

Заявленное суммарное значение вибрации и шума также может быть использовано для предварительной оценки воздействия.

Уровень вибрации и шума при фактическом использовании электроинструмента может отличаться от заявленного суммарного значения в зависимости от способов использования инструмента; и может быть необходимо определить меры безопасности для защиты оператора, основанные на оценке воздействия в реальных условиях использования (принимая во внимание все части, работающие вхолостую, в дополнение к времени срабатывания).

* Все технические характеристики основаны на последней информации о продукте, доступной на момент печати. Мы оставляем за собой право вносить изменения в любое время без предварительного уведомления.

СБОРКА

1. Распакуйте все детали и разложите их на ровной и устойчивой поверхности.
2. Снимите все упаковочные материалы и транспортировочные устройства, в случае необходимости.
3. Комплектность поставки варьируется в зависимости от страны и приобретенного варианта.
3. Установите пильную шину в цепную пилу так, чтобы пильная цепь была надета на ведущую звездочку.
4. Предварительно отрегулируйте натяжение цепи с помощью колеса для натяжения цепи.

Комплект поставки **BOJET ECS-1800**:

- Пила цепная x1
 - Шина направляющая x1
 - Пильная цепь x1
 - Кожух пильной шины x1
 - Паспорт и руководство по эксплуатации x1
4. При отсутствии деталей или их повреждениях не используйте данное изделие, а обратитесь к продавцу. Использование недоукомплектованного или поврежденного изделия представляет опасность для людей и имущества.
 5. Убедитесь, что у вас есть все вспомогательное оборудование и инструменты, необходимые для сборки и эксплуатации. Сюда также относятся подходящие средства индивидуальной защиты.



ПРЕДУПРЕЖДЕНИЕ:

Для этих сборочных работ надевайте защитные перчатки, а во время сборки всегда кладите изделие на ровную и устойчивую поверхность.

Следуйте пошаговым инструкциям по сборке и используйте предоставленные фотографии в качестве наглядного руководства для облегчения сборки изделия!

Не подключайте электроинструмент к источнику питания до его полной сборки или настройки!

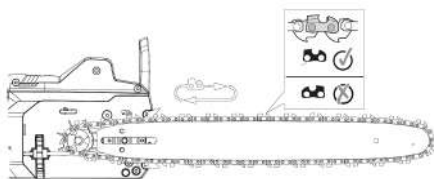
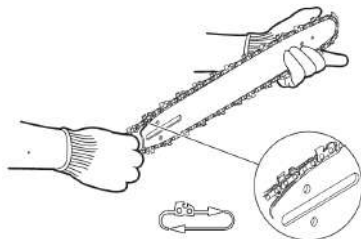

5. Установите на место боковую крышку цепной пилы и слегка затяните ручку. Не затягивайте полностью.
6. Продолжайте натягивать цепь до тех пор, пока пильная цепь не сможет подняться на 3 мм от центра направляющей планки. Протяните цепь вокруг пильной шины с помощью руки, на которую надета перчатка, чтобы убедиться в ее плавном ходе.
7. Полностью затяните ручку фиксатора боковой крышки.

МОНТАЖ ПИЛЬНОЙ ЦЕПИ И ШИНЫ

1. Ослабьте ручку фиксатора регулировки шины для снятия боковой крышки.
2. Проденьте пильную цепь в паз пильной шины.

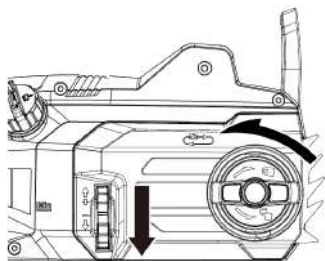

НАТЯЖЕНИЕ ЦЕПИ



ПРЕДУПРЕЖДЕНИЕ:

Всегда поддерживайте надлежащее натяжение цепи. Провисшая цепь увеличивает риск появления отдачи. Провисшая цепь может выскочить из паза цепной шины. Это может привести к получению травмы оператором и повреждением цепи.

Провисшая цепь провоцирует быстрый износ цепи, цепной шины и звездочки. Срок службы пильной цепи в основном зависит от достаточной смазки и правильного натяжения. Не производите натяжение цепи, если она горячая, поскольку это приведет к чрезмерному натяжению цепи при ее остывании.

1. Проверьте натяжение цепи, оттянув пильную цепь от пильной шины.
2. Если его необходимо натянуть, ослабьте ручку фиксатора регулировки шины на один полный оборот.
3. Вращайте колесо натяжения цепи вверх или вниз, пока цепь не отойдет на 3 мм от пильной шины.

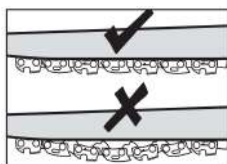
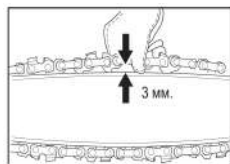
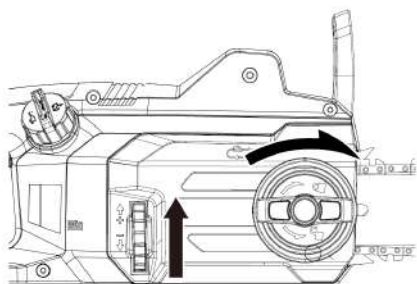

ПРИМЕЧАНИЕ:

Правильно натянутая цепь не должна провисать, и ее можно оттягивать только на 3 мм от пильной шины пилы.

4. Как только цепь будет правильно натянута, затяните ручку фиксатора шины. НЕ натягивайте цепь чересчур сильно, поскольку это приведет к чрезмерному износу и сократит срок службы как шины, так и цепи.

ЗАПРАВКА МАСЛОМ



ПРЕДУПРЕЖДЕНИЕ:

Цепная пила поставляется без масла в баке. Очень важно перед использованием залить в него масло. Никогда не эксплуатируйте цепную пилу без масла для смазки цепи, поскольку это может привести к серьезному повреждению изделия.

Пила оснащена системой автоматической смазки для надлежащей смазки цепи и пильной шины.

Индикатор уровня масла показывает уровень оставшегося масла в масляном баке. Цепную пилу необходимо заправлять, если уровень масла ниже четверти бака для масла. Всегда следите за уровнем масла в процессе эксплуатации, останавливайте цепную пилу, как только уровень масла будет низким.

Для заполнения масляного бака:

1. Отключите цепную пилу от сети.
2. Расположите цепную пилу на ровной поверхности и снимите колпачок на масляном баке.
3. Наполняйте масляный бак маслом для шин и цепей до достижения уровня полной емкости.

Крышка
масляного бака

Индикатор
уровня масла

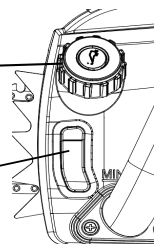

ПРЕДУПРЕЖДЕНИЕ:

Никогда не используйте переработанное / старое масло.

4. Установите на место колпачок для масляного бака.
5. Очистите остатки масла вокруг отверстия бака.



ПРЕДУПРЕЖДЕНИЕ:

Для предотвращения утечки масла убедитесь, что аппарат находится в горизонтальном положении (крышка масляного бака расположена вертикально), когда его не используют.

ЭКСПЛУАТАЦИЯ

ПОДГОТОВКА К РАБОТЕ

Перед каждым использованием проверяйте следующие моменты для обеспечения безопасных условий работы.

Цепная пила: Перед началом эксплуатации осмотрите цепную пилу на предмет повреждений корпуса, удлинителя, пильной цепи и цепной шины. Никогда не эксплуатируйте явно поврежденный аппарат.

Масляный бак: Проверьте уровень заполнения масляного бака. Также проверьте, достаточно ли для работы масла. Никогда не включайте пилу, если в ее баке нет масла, или уровень масла упал ниже его минимальной отметки, с целью предотвращения повреждения цепной пилы. В среднем заправки маслом достаточно примерно на 10 минут резки (в зависимости от продолжительности пауз и плотности обрабатываемой заготовки).

Пильная цепь: Проверьте натяжение пилы и состояние звеньев цепи. Чем острее пильная цепь, тем проще будет выполнять операции и управлять ними. Это же относится и к натяжению цепи. Проверьте натяжение каждые 10 минут эксплуатации в целях обеспечения максимальной безопасности. Новые пильные цепи, в частности, подвержены изменениям из-за нагрева при эксплуатации.

Защитная одежда: В обязательном порядке носите соответствующую плотно прилегающую защитную одежду, такую как защитные брюки, перчатки и защитная обувь. Носите защитную каску со встроенной защитой органов слуха и маску для защиты лица с целью обеспечения защиты от падающих и отскакивающих веток.

Цепной тормоз: Эта цепная пила сконструирована с функцией цепного тормоза на предохранителе, который останавливает цепь при возникновении отдачи. Перед запуском убедитесь, что цепной тормоз нормально работает безо всяких сбоев. Перед запуском убедитесь, что цепной тормоз нормально работает безо всяких сбоев:

Запустите пилу на короткое время. Затем вытолкните предохранитель вперед для активации цепного тормоза. Если пильная цепь остановится немедленно, отпустите рычажок включателя и потяните предохранитель назад. В противном случае обратитесь для проверки цепи в авторизованный сервисный центр.

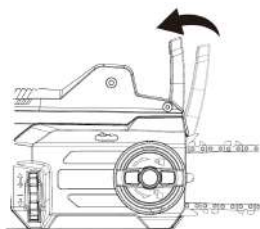

ПРЕДОСТЕРЕЖЕНИЯ ПО БЕЗОПАСНОМУ ИСПОЛЬЗОВАНИЮ

1. Для обеспечения безопасной эксплуатации никогда не используйте пилу выше уровня плеча.
2. Расположите шнур таким образом, чтобы в процессе резки он не зацепился за ветки и тому подобное.
3. Никогда не стойте под веткой, которую пилите.
4. Соблюдайте осторожность при распиливании двух ветвей под натяжением или ветвей, которые расщепляются.
5. Убедитесь в том, что вы надежно защищены от риска получения травм от падающих веток и летящих деревянных обломков.
6. Во время эксплуатации аппарата люди и животные должны находиться подальше от опасной зоны.
7. Аппарат не защищен от поражения электрическим током при соприкосновении с высоковольтными линиями. Соблюдайте расстояние не менее 10 метров от линий электропередачи, находящихся под напряжением, во избежание опасного для жизни поражения электрическим током.
8. При работе на склоне всегда стойте выше или сбоку от распиливаемой ветки.
9. Дайте цепи выполнять резку. Пила должна работать на полных оборотах в течение всего процесса резки. Начинающим пользователям рекомендуется, в качестве минимальной практики, распиливать бревна на козлах для распиловки лесоматериалов или опорной раме.

ПРЕДОТВРАЩЕНИЕ ОТДАЧИ

Термин «Отдача» обозначает внезапное подпрыгивание пилы вверх и обратно. Обычно это случается из-за соприкосновения обрабатываемой заготовки с кончиком цепной шины или зажимом пильной цепи.

Отдача генерирует скачковую мощную силу. Пила обычно реагирует непредсказуемым образом, создавая риск получения травмы пользователем.

Опасность отдачи максимально велика при попытке резать вблизи кончика цепной шины или с его помощью. Всегда держите пилу как можно более ровно во избежание потери контроля во время эксплуатации.



ПРЕДУПРЕЖДЕНИЕ:

ЗАПРЕЩЕНО валить деревья при сильном ветре. Это должно выполняться только квалифицированным специалистом, поскольку может привести к травме.

ВКЛЮЧЕНИЕ / ВЫКЛЮЧЕНИЕ

Убедитесь, что цепная пила подключена к источнику питания. Нажмите на кнопку блокировки включения, и, затем на курок включения. Цепная пила будет продолжать работать, даже если предохранительная кнопка отпущена. Отпустите курок включения для остановки цепной пилы.

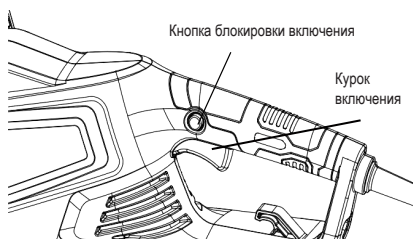

ОБЩИЕ МЕТОДЫ РАСПИЛИВАНИЯ



ПРИМЕЧАНИЕ:

Начинающим пользователям рекомендуется, в качестве минимальной практики, распиливать бревна на козлах для распиловки лесоматериалов или на опорной раме.

- Сначала отпилите нижние ветви на дереве. Вследствие этого срезанным веткам легче падать на землю.
- В конце процесса распила вес пилы резко увеличивается для пользователя, поскольку она перестает опираться на ветку. Существует риск потери контроля над пилой, поэтому будьте бдительны в течение всей операции распиливания.
- Вынимайте пилу из разреза только когда она работает. За счет этого вы предотвращаете заклинивание цепи в древесине.
- ЗАПРЕЩЕНО пилить кончиком цепной шины. ЗАПРЕЩЕНО пилить в местах образования ветвей (там, где дерево разветвляется наружу). Это ухудшит способность дерева к заживлению.
- Для отпиливания небольших ветвей поместите упорную поверхность пилы на ветку. Это предотвращает нежелательные движения пилы в начале процесса распила. С легким нажимом проведите пилу через ветку сверху вниз.
- Для отпиливания более крупных ветвей сначала сделайте вспомогательный срез. Отпилите 1/3 диаметра ветви снизу вверх верхней стороной цепной шины. Затем отпилите сверху вниз остальные 2/3 нижней стороной цепной шины. Отпиливайте более длинные ветви по частям, чтобы удерживать контроль над местом воздействия.

ПОДРУБКА ДЕРЕВА

Когда операции поперечной распиловки/раскряжевки и подрубки выполняются одновременно двумя или более лицами, операции по подрубке должны быть отделены от операции поперечной распиловки/раскряжевки расстоянием, как минимум, в два раза превышающим высоту дерева, которое валить.

Нельзя валить деревья таким образом, чтобы мог возникнуть риск для любого человека, риск повреждения каких-либо инженерных коммуникаций или нанесения какого-либо материального ущерба. Если дерево соприкасается с какой-либо инженерной коммуникацией, необходимо немедленно уведомить об этом компанию.

Оператор цепной пилы должен держаться на стороне вверх по склону рельефа, поскольку дерево вполне может скатиться или соскользнуть вниз по склону после того, как его срубят.

Путь эвакуации требуется спланировать и расчистить по мере необходимости до начала резки. Путь эвакуации должен прокладываться назад и по диагонали к задней части предполагаемой линии падения.

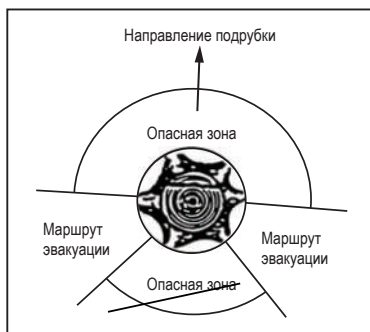

Перед началом подрубки учитывайте естественный наклон дерева, расположение более крупных ветвей и направление ветра с целью определения, в какую сторону упадет дерево.

Удалите с дерева грязь, камни, содранную кору, гвозди, скобы и проволоку.

ПРОПИЛ НАСЕЧЕК

Сделайте насечку на 1/3 диаметра дерева, перпендикулярную направлению падения. Сначала сделайте нижнюю горизонтальную надрезку. Это поможет избежать защемления пильной цепи или пильной шины при выполнении второй насечки.

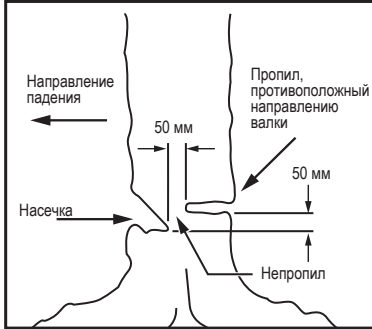

ПРОПИЛ, ПРОТИВОПОЛОЖНЫЙ НАПРАВЛЕНИЮ ВАЛКИ

Сделайте пропил, противоположный направлению валки, как минимум на 2 дюйма (50 мм) выше горизонтальной надрезки. Держите пропил, противоположный направлению валки, параллельно горизонтальной надрезке. Выполните пропил, противоположный направлению валки таким образом, чтобы осталось достаточно древесины, выполняющей функцию непропила. Древесина непропила не дает дереву перевернуться и упасть в неправильном направлении. Не пилите непропил насквозь. Когда подрубка приблизится к непропилу, дерево начинает падать. При малейшем риске падения дерева в нежелательном направлении или его отката назад и повреждения пильной цепи, прекратите рубку до завершения пропила, противоположного направлению валки, и используйте деревянные, пластиковые или алюминиевые клинья, чтобы открыть срез и отбросить дерево вдоль желаемой траектории падения. Когда дерево начинает падать, извлекайте цепную пилу из среза, заглушайте двигатель, опускайте цепную пилу, затем воспользуйтесь запланированным путем отступления. Остерегайтесь падения верхних ветвей и следите за своим устойчивым положением ног.

ОБРЕЗКА СУЧЬЕВ ДЕРЕВА

Обрезка сучьев - это удаление веток с поваленного дерева. При обрезке сучьев оставляйте более крупные нижние ветви, чтобы бревно поддерживалась над землей. Удалите мелкие ветви за одну резку. Натянутые ветки следует обрезать снизу вверх во избежание зацепления с цепной пилой.



ПОПЕРЕЧНАЯ РАСПИЛОВКА/ РАСКРЯЖКА БРЕВНА

Поперечная распиловка/раскряжка - это раскряжка бревна по отрезкам. Важно убедиться, что у вас устойчивое положение ног и ваш вес равномерно распределен на обе ноги. По возможности бревно следует приподнимать и поддерживать с помощью ветвей, бревен или деревянных башмаков. Для облегчения резки действуйте по беспроблемным направлениям.

Когда бревно поддерживается по всей его длине, его обрезают сверху (раскряжка сверху).



Когда бревно поддерживается с одного конца, отрежьте 1/3 диаметра с нижней стороны (раскряжка снизу). Затем сделайте окончательный разрез с распиловкой сверху таким образом, чтобы он соответствовал первому разрезу.



Когда бревно поддерживается с обоих концов, отрежьте 1/3 диаметра от верха (раскряжевка сверху). Затем сделайте окончательный разрез нижней 2/3 раскряжевкой снизу таким образом, чтобы все соответствовало первому разрезу.

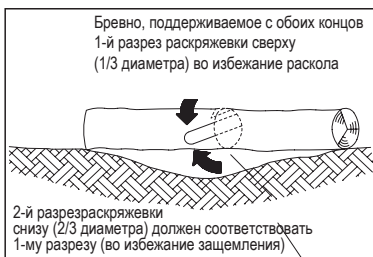

При поперечной распиловке/раскряжевке на склоне всегда стойте со стороны бревна вверх по склону.



При «сквозной резке», для сохранения полного контроля, ослабьте нажим при резке ближе к концу пропила, не ослабляя хватки на рукоятках цепной пилы.

Следите, чтобы цепь не соприкасалась с грунтом. После завершения резки подождите остановки пильной цепи, прежде чем перемещать цепную пилу. Всегда останавливайте двигатель, прежде чем переходить к другому дереву.



ПРЕДУПРЕЖДЕНИЕ:

При выполнении любого технического обслуживания или сервисного обслуживания этого инструмента носите сверхпрочные перчатки. Всегда отключайте цепную пилу от источника питания перед началом любого технического обслуживания.



ПРЕДУПРЕЖДЕНИЕ:

Выполняйте очистку и техническое обслуживание только в соответствии с настоящим руководством! Все дальнейшие работы должны выполняться квалифицированным специалистом!

ЗАМЕНА ПИЛЬНОЙ ЦЕПИ И ПИЛЬНОЙ ШИНЫ

Замена изношенной цепной шины/цепной пилы описана в разделе "МОНТАЖ ПИЛЬНОЙ ЦЕПИ И ПИЛЬНОЙ ШИНЫ". Для замены используйте только оригинальные запчасти.

ЗАТОЧКА ПИЛЬНОЙ ЦЕПИ

Не затачивайте пильную цепь самостоятельно при отсутствии у вас соответствующего опыта. Рекомендуется затачивать цепную пилу в авторизованном сервисном центре.

ОЧИСТКА

- Удалите из корпуса древесную стружку и другой мусор. Очистите загрязненную поверхность мягкой сухой тканью. Грязь или масло могут ухудшить электрическое подключение и приведет к нарушению энергоснабжения.
- После использования очистите пильную цепь и пильную шину от мусора. Протрите тряпкой, смоченной слабым мыльным раствором. Никогда не используйте разъедающие чистящие средства или растворители.
- При замене пильной цепи всегда удаляйте древесную стружку, опилочную пыль и грязь из паза шины.
- Убедитесь, что в зоне под боковой крышкой нет древесной стружки и другого мусора.

ТРАНСПОРТИРОВКА

- Установите крышку пильной шины.
- При желании слейте масло из шины и цепи для уменьшения просачивания.
- Переносите пилу за рукоятку так, чтобы шина и цепь были направлены за спину оператора.
- Убедитесь, что инструмент надежно закреплен и не может упасть или задеть людей или имущество.

ХРАНЕНИЕ

- Тщательно очистите цепную пилу, по описанной выше процедуре.
- Установите крышку пильной шины и положите под нее впитывающую прокладку.
- Храните в сухом месте.
- Храните в недоступном для детей или домашних животных месте.
- Рекомендуется использовать оригинальную упаковку для хранения или накрывать изделие подходящей тканью или чехлом для защиты от пыли.

ПРОДУКЦИЯ СООТВЕТСТВУЕТ ТРЕБОВАНИЯМ:

ТР ТС 010/2011 «О безопасности машин и оборудования», ТР ТС 020/2011 «Электромагнитная совместимость технических средств», ТР ТС 004/2011 «О безопасности низковольтного оборудования» (для моделей с 3У), ТР ТС 037/2016 «Об ограничении применения опасных веществ в изделиях электротехники и радиоэлектроники».

EAC

УСТРАНЕНИЕ НЕПОЛАДОК В РАБОТЕ

Предполагаемые неисправности часто возникают по причинам, которые пользователи могут устранить самостоятельно. Поэтому выполните проверку изделия с помощью настоящего раздела. В большинстве случаев проблему можно устранить оперативно.

ПРОБЛЕМА	ВОЗМОЖНАЯ ПРИЧИНА	РЕШЕНИЕ
Изделие не запускается	Сетевой кабель отсоединен.	Подключитесь к источнику питания.
	Неисправные сетевой кабель или вилка.	Обратитесь в авторизованный сервисный центр.
	Другой электрический дефект изделия.	Обратитесь в авторизованный сервисный центр.
	Цепной тормоз включен.	Правильно установите рычаг тормоза цепи.
Цепная пила не режет должным образом	Недостаточное натяжение цепи.	Правильно натяните цепь. См. раздел «НАТЯЖЕНИЕ ПИЛЬНОЙ ЦЕПИ».
	Затупленная / изношенная цепь.	Заточите цепь у специалиста или замените ее на новую.
	Цепь установлена задом наперед.	Установите цепь так, как показано на рисунке со стороны крышки.
Низкая эффективность резки	Затупленная / изношенная цепь.	Заточите цепь у специалиста или замените ее на новую.
	Сухая цепь.	Проверьте уровень масла. При необходимости заполните масляный бак.
	Слишком натянутая цепь.	Правильно натяните цепь. См. раздел «НАТЯЖЕНИЕ ПИЛЬНОЙ ЦЕПИ».

ПЕРЕЧЕНЬ КРИТИЧЕСКИХ ОТКАЗОВ

- появление сильного искрения внутри корпуса оборудования;
- появление сильной ненормальной и непрекращающейся вибрации оборудования;
- разрушение корпуса оборудования, оголение внутренних рабочих элементов или электропроводки;
- появление дыма непосредственно из корпуса изделия.

Возможные ошибочные действия персонала:

- не использовать с поврежденной рукояткой или поврежденным защитным кожухом;
- не использовать на открытом пространстве во время дождя;
- не включать при попадании воды в корпус. Критерии предельных состояний:

- критический износ основных деталей (шпиндель, шестерни, подшипники, выключатель и т.п.), проявляющийся через явное, осязаемое нарушение

нормальной работы изделия: биение шпинделя, прецессия установленного сменного инструмента, затруднение переключения скоростей редуктора, хруст или треск в редукторе при включении/выключении изделия, работе или переключении передач, снижение порога срабатывания муфты момента на любом положении, заклинивание механизма или выключателя, существенное снижение заявленных технических характеристик (частоты вращения, момента), повышенные шум и вибрация, изменение поведения под нагрузкой, чрезмерный нагрев корпуса и/или узлов, искрение (кроме коллектора) и т.п.;

- подвижность доступных закрепленных узлов/деталей.

ГАРАНТИЙНЫЕ УСЛОВИЯ

Правовой основой настоящих гарантийных обязательств является действующее законодательство, в частности Федеральный Закон РФ «О защите прав потребителей» и Гражданский кодекс РФ ч. II ст 454-491. При продаже необходимо правильно заполнить гарантийный талон с указанием модели инструмента, серийного номера, даты изготовления, даты продажи, наименования торгующей организации, печати организации, подписи продавца и подписи покупателя. Неполное или неправильное заполнение талона является причиной отказа в гарантийном обслуживании.

Данный инструмент предназначен только для частного использования покупателем.

Гарантия распространяется только на изделия, реализованные на территории РФ официальными импортерами. Срок службы изделия составляет 5 лет.

1. Гарантийные условия.

1.1 Гарантийный срок эксплуатации составляет 1 год при соблюдении рекомендаций производителя, указанных в настоящем руководстве, и не распространяется на случаи коммерческой или производственной эксплуатации изделия.

1.2 Сервисная служба рассматривает гарантийные претензии только при наличии правильно заполненного оригинального гарантийного талона и товарного (кассового) чека и/или счета-фактуры, подтверждающих дату продажи. На гарантийный ремонт необходимо предъявить изделие в полной комплектации.

1.3 Гарантийное обслуживание и ремонт инструмента BOJET производится на территории РФ только в авторизованных сервисных центрах. Адреса сервисных центров Вы можете узнать на нашем интернет-сайте: **www.bojet.ru**

2. Гарантия не распространяется:

2.1. На механические повреждения (трещины, сколы, царапины), повреждения вызванные воздействием агрессивных сред, высокой влажности, высокой температуры, попаданием инородных предметов в вентиляционные решётки инструмента, а также повреждения наступившие в следствие неправильного хранения (коррозии металлических частей и т.п.). На электрический кабель с механическими и термическими повреждениями.

2.2 На изделия с неисправностями, возникшими вследствие перегрузки или неправильной эксплуатации. К безусловным признакам перегрузки инструмента относятся: появление цветов побежалости, одновременный выход из строя сопряжённых или последовательных деталей, например, якорь-шестерня,

шестерня-шестерня, ротор-статор, первичной обмотки трансформатора, деформация или оплавление деталей, узлов инструмента или проводов электродвигателя под воздействием высокой температуры и т.п., не соблюдение инструкции по эксплуатации, применение инструмента не по назначению, либо вследствие применения ненадлежащей оснастки.

2.3 На естественный износ инструмента (полная выработка ресурса, сильное внешнее или внутреннее загрязнение). На инструменты, не прошедшие своевременного технического обслуживания (чистка, смазка и т.п.).

2.4 На части, подверженные естественному износу, и рабочую оснастку (угловые щетки, ремни, резиновые уплотнения, сальники, клапаны, подшипники, патроны для крепления оснастки, цанги, шины, звёздочки, фильтры, пилы, сверла, фрезы, пильные диски, ножи, смесительные насадки и т.п.), а также, если срок службы детали зависит от регулярного технического обслуживания (смазки, чистки и т.п.).

2.5 На изделия, вскрывавшиеся или ремонтировавшиеся в течение гарантийного срока вне сервисной службы BOJET.

2.6 На изделия с удалённым, стёртым или изменённым заводским номером.

2.7 На профилактическое обслуживание инструмента (чистка, промывка, смазка и т.п.).

2.8 Запрещается эксплуатация инструмента при появлении повышенного нагрева, искрения, потери мощности, запаха гари, а также постороннего шума в редукторной части. Для выявления причин неисправности следует обратиться в авторизованный сервисный центр.

ИНФОРМАЦИЯ ДЛЯ ПОКУПАТЕЛЯ

Импортер / Importer: ООО "ЯТ-РУС", Россия, 125438, Москва, ул. Михалковская, д 63Б, стр. 4, пом. 2/11. / "YAT-RUS" LLC, RUSSIA, 1 25438, MOSCOW, MIKHALKOVSKAYA STR. 63B, BUILDING 4, ROOM 2/11. Производитель / Manufacturer: Джедзянг ЯТ Электрикал Эпплайнс Ко., ЛТД / ZHEJIANG YAT ELECTRICAL APPLIANCE CO., LTD. Адрес / Address: 150 Веньлун роад, Юйсин таун, Нанху Дистрикт, Цзясин, Джецзян, Китай / 150 WENLONG ROAD, YUXIN TOWN, NANHU DISTRICT, JIAXING CITY, ZHEJIANG. P.R. CHINA Страна производства: Китай Срок службы: 5 лет. **Гарантия: 12 месяцев.**

ВНИМАНИЕ! При продаже обязательно заполнение всех полей гарантийного талона без исправлений. Неполное или неправильное заполнение талона может служить причиной отказа в гарантийном обслуживании. При покупке изделие было проверено, полностью укомплектовано и имеет безупречный внешний вид.

Подпись покупателя _____

Корешок талона №2 на гарантийный ремонт

Модель: _____

Принят « _____ » _____ 20 _____ г.

Исполнитель (ФИО) _____ (Подпись)

Корешок талона №1 на гарантийный ремонт

Модель: _____

Принят « _____ » _____ 20 _____ г.

Исполнитель (ФИО) _____ (Подпись)

Гарантийный талон №1

на гарантийный ремонт электроинструмента

Изделие / модель: _____

Серийный номер S/N: _____

Заполняет торговой организацией

Продан: _____

(наименование предприятия – продавца)

Дата продажи: _____

М.П.

Продавец: _____

(подпись)

(Фамилия, имя, отчество)

Талон действителен при заполнении

Гарантийный талон №2

на гарантийный ремонт электроинструмента

Изделие / модель: _____

Серийный номер S/N _____

Заполняет торговой организацией

Продан: _____

(наименование предприятия – продавца)

Дата продажи: _____

М.П.

Продавец: _____

(подпись)

(Фамилия, Имя, отчество)

Талон действителен при заполнении

Заполняет ремонтное предприятие	
(наименование и адрес предприятия)	
Исполнитель:	(Фамилия, имя, отчество)
	(подпись)
Владелец:	(Фамилия, имя, отчество)
	(телефон) (подпись)
Дата ремонта	
	М.П.
Утверждаю	
	(должность, подпись)
	(ФИО руководителя предприятия)
Заполняет ремонтное предприятие	
(наименование и адрес предприятия)	
Исполнитель:	(Фамилия, имя, отчество)
	(подпись)
Владелец:	(Фамилия, имя, отчество)
	(телефон) (подпись)
Дата ремонта	
	М.П.
Утверждаю	
	(должность, подпись)
	(ФИО руководителя предприятия)

ВНИМАНИЕ! При продаже обязательно заполнение всех полей гарантийного талона без исправлений. Неполное или неправильное заполнение талона может служить причиной отказа в гарантийном обслуживании. При покупке изделие было проверено, полностью укомплектовано и имеет безупречный внешний вид.

Подпись покупателя _____

Корешок талона №2 на гарантийный ремонт

Модель: _____

Принят « _____ » _____ 20 _____ г.

Исполнитель (ФИО) _____ (Подпись)

Корешок талона №1 на гарантийный ремонт

Модель: _____

Принят « _____ » _____ 20 _____ г.

Исполнитель (ФИО) _____ (Подпись)

Гарантийный талон №1

на гарантийный ремонт электроинструмента

Изделие / модель: _____

Серийный номер S/N: _____

Заполняет торговой организацией

Продан: _____

(наименование предприятия – продавца)

Дата продажи: _____

М.П.

Продавец: _____

(подпись)

(Фамилия, имя, отчество)

Талон действителен при заполнении

Гарантийный талон №2

на гарантийный ремонт электроинструмента

Изделие / модель: _____

Серийный номер S/N _____

Заполняет торговой организацией

Продан: _____

(наименование предприятия – продавца)

Дата продажи: _____

М.П.

Продавец: _____

(подпись)

(Фамилия, имя, отчество)

Талон действителен при заполнении

Заполняет ремонтное предприятие	
(наименование и адрес предприятия)	
Исполнитель:	(Фамилия, имя, отчество)
	(подпись)
Владелец:	(Фамилия, имя, отчество)
	(телефон) (подпись)
Дата ремонта	
	М.П.
Утверждаю	
	(должность, подпись)
	(ФИО руководителя предприятия)
Заполняет ремонтное предприятие	
(наименование и адрес предприятия)	
Исполнитель:	(Фамилия, имя, отчество)
	(подпись)
Владелец:	(Фамилия, имя, отчество)
	(телефон) (подпись)
Дата ремонта	
	М.П.
Утверждаю	
	(должность, подпись)
	(ФИО руководителя предприятия)