

KÄRCHER

FC 7 Cordless FC 7 Cordless Premium

Русский



**Register
your product**
www.kärcher.com/welcome



EAC



59698290 (05/23)

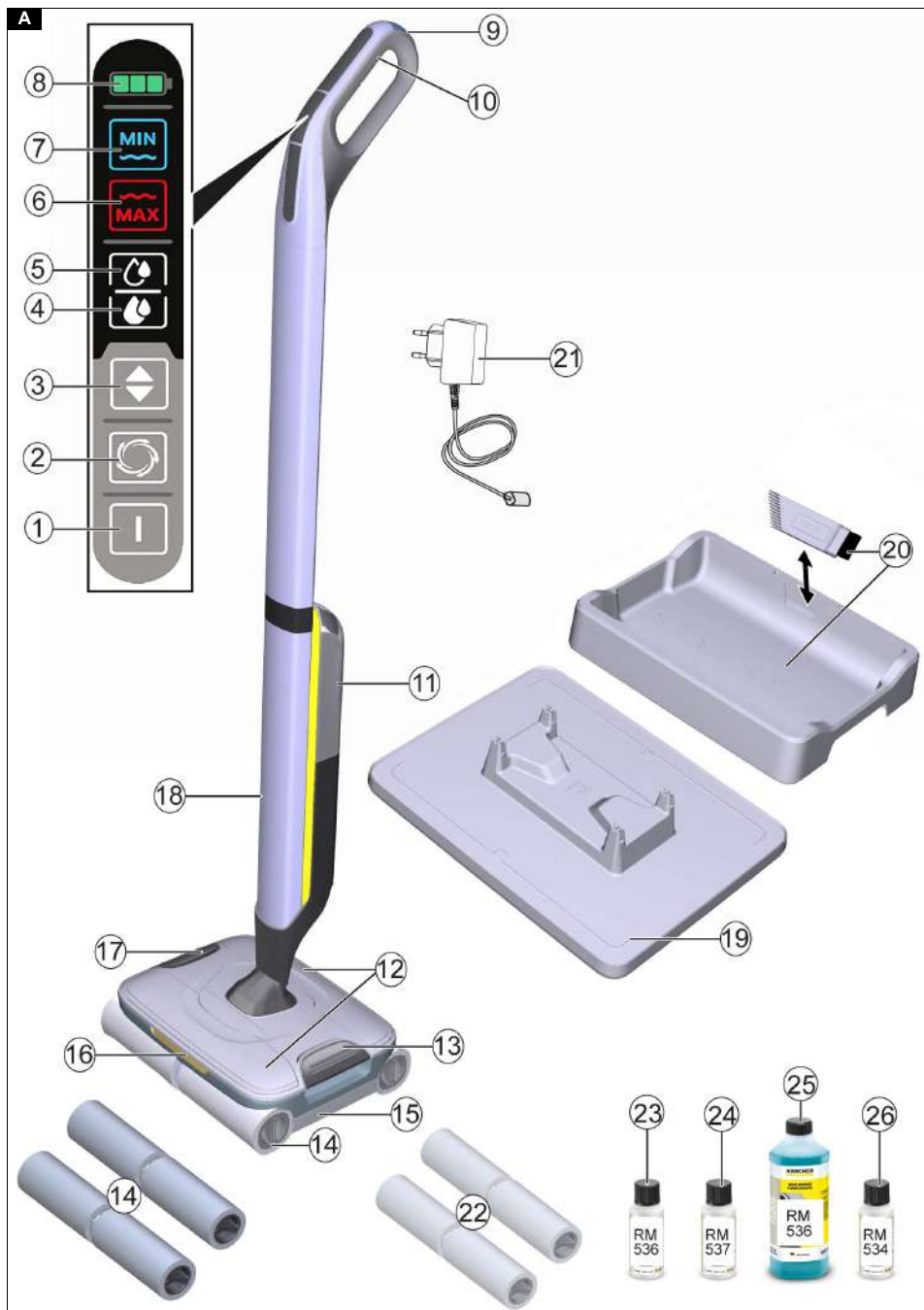

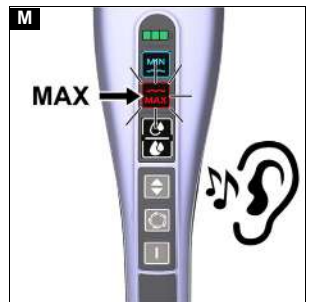
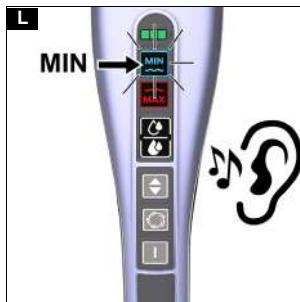
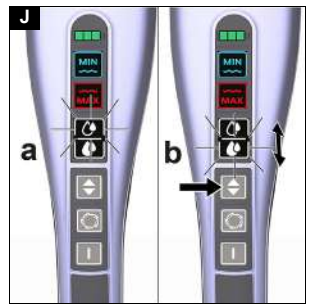
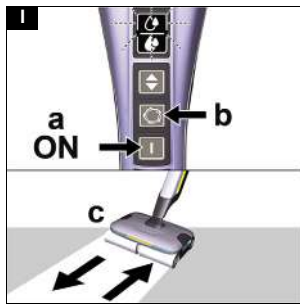
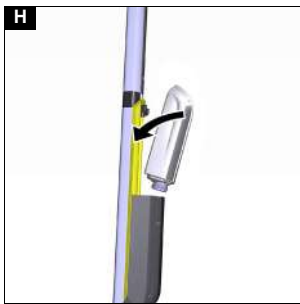
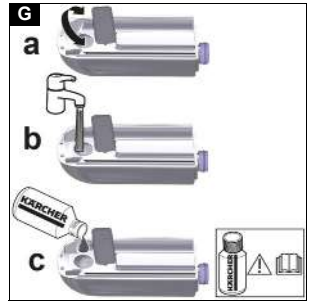
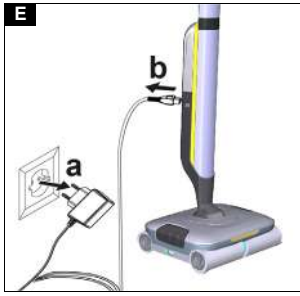
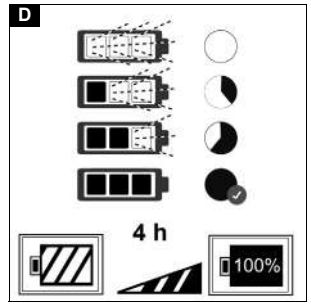
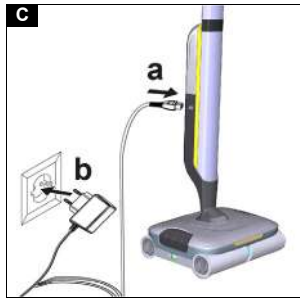
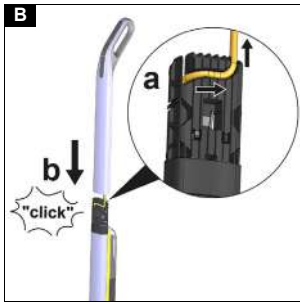

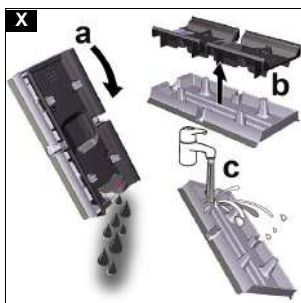
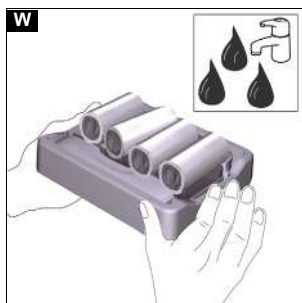
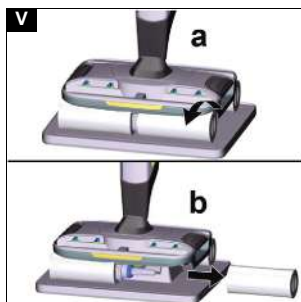
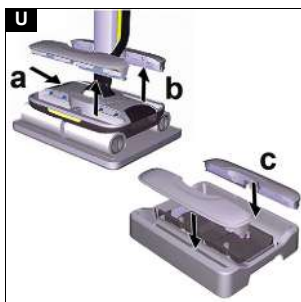
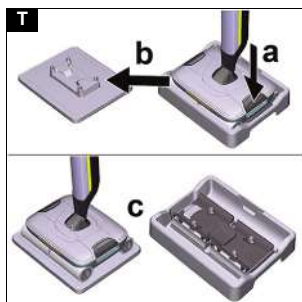
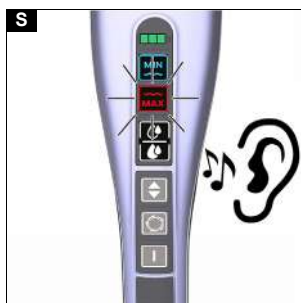
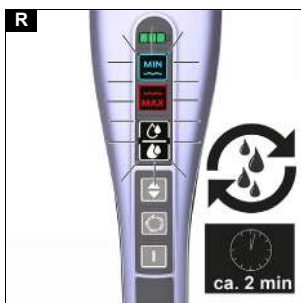
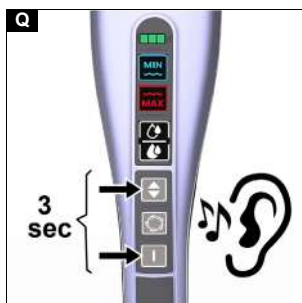
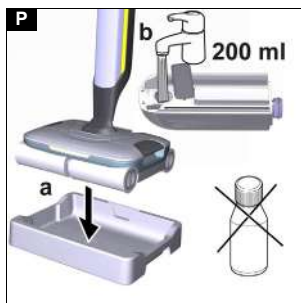
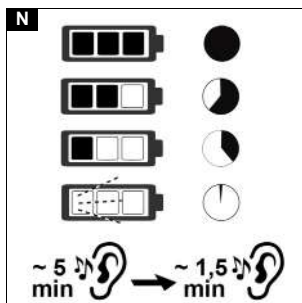

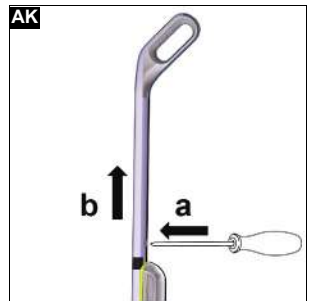
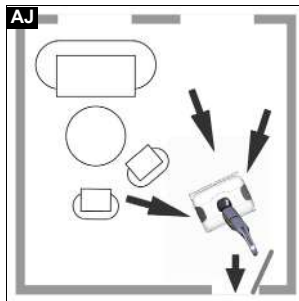
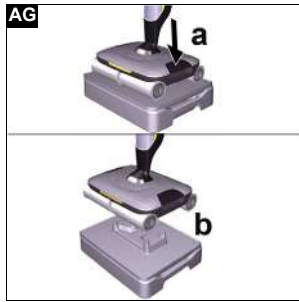
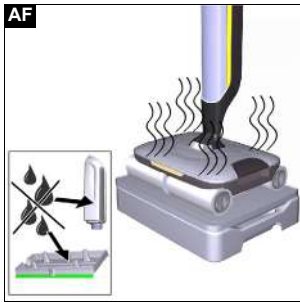
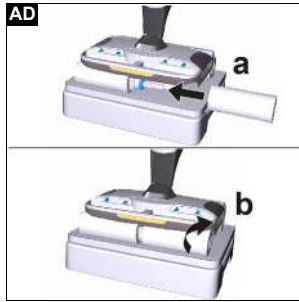
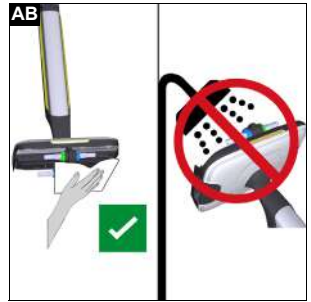
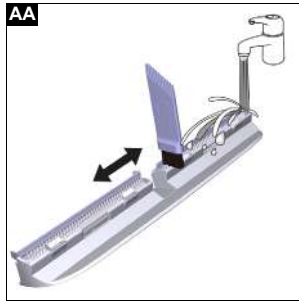
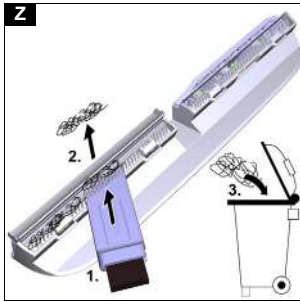

Использование по назначению

Поломоечная машина предназначена исключительно для очистки твердых напольных покрытий в домашнем хозяйстве и исключительно для применения на твердых, водостойких напольных покрытиях.

Не чистить чувствительные к воде покрытия как, например, необработанные пробковые полы, поскольку может проникнуть влага и повредить пол. Устройство подходит для очистки ПВХ, линолеума, плитки, каменных поверхностей, вошеного и обработанного маслом паркета, ламината, а также всех не чувствительных к воде напольных покрытий.

Защита окружающей среды



Упаковочные материалы поддаются вторичной переработке. Упаковку необходимо утилизировать без ущерба для окружающей среды.



Электрические и электронные устройства часто содержат ценные материалы, пригодные для вторичной переработки, и зачастую такие компоненты, как батареи, аккумуляторы или масло, которые при неправильном обращении или ненадлежащей утилизации представляют потенциальную опасность для здоровья и окружающей среды. Тем не менее, данные компоненты необходимы для правильной работы устройства. Устройства, обозначенные этим символом, запрещено утилизировать вместе с бытовыми отходами.

Указания по компонентам (REACH)

Для получения актуальной информации о компонентах см. www.kaercher.de/REACH

Принадлежности и запасные части

Использовать только оригинальные принадлежности и запасные части. Только они гарантируют безопасную и бесперебойную работу устройства.

Для получения информации о принадлежностях и запчастях см. www.cleanshop.ru

Комплект поставки

Комплектация устройства указана на упаковке. При распаковке устройства проверить комплектацию. При обнаружении недостающих принадлежностей или повреждений, полученных во время транспортировки, следует уведомить торговую организацию, продавшую устройство.

Гарантия

В каждой стране действуют соответствующие условия гарантии, установленные нашей дочерней сбытовой компанией. Возможные неисправности устройства в течение гарантийного срока мы устраняем бесплатно, если причина заключается в дефектах материалов или производственном браке. В случае возникновения претензий в течение гарантийного срока просьба обращаться с чеком о покупке в торговую организацию, продавшую изделие, или в ближайшую уполномоченную службу сервисного обслуживания. (Адрес указан на обороте)

Содержание

Использование по назначению.....	6
Защита окружающей среды.....	6
Принадлежности и запасные части.....	6
Комплект поставки.....	6
Гарантия.....	7
Указания по технике безопасности.....	7
Символы на устройстве.....	8
Описание устройства.....	8
Монтаж.....	9
Ввод в эксплуатацию.....	9
Эксплуатация.....	10
Уход и техническое обслуживание.....	12
Помощь при неисправностях.....	13
Технические характеристики.....	15

Дата выпуска отображается на заводской табличке в закодированном виде. При этом отдельные цифры имеют следующее значение::

Пример: 30190

3	год выпуска
0	столетие выпуска
1	десятилетие выпуска
9	вторая цифра месяца выпуска
0	первая цифра месяца выпуска

Таким образом, в данном примере код 30190 означает дату выпуска 09 / (2)013.

Указания по технике безопасности

Перед первым использованием устройства необходимо ознакомиться с данной главой по технике безопасности и настоящей оригинальной инструкцией по эксплуатации. Действовать в соответствии с ними. Сохранять оригинальную инструкцию по эксплуатации для дальнейшего пользования или для следующего владельца.

- Наряду с указаниями, содержащимися в инструкции по эксплуатации, соблюдать также общие законодательные положения по технике безопасности и предотвращению несчастных случаев.
- Предупредительные и указательные таблички, размещенные на приборе, содержат важную информацию, необходимую для его безопасной эксплуатации.

Степень опасности

⚠ ОПАСНОСТЬ

- Указание относительно непосредственно грозящей опасности, которая приводит к тяжелым травмам или к смерти.

⚠ ПРЕДУПРЕЖДЕНИЕ

- Указание относительно возможной потенциально опасной ситуации, которая может привести к тяжелым травмам или к смерти.

⚠ ОСТОРОЖНО

- Указание на потенциально опасную ситуацию, которая может привести к получению легких травм.

ВНИМАНИЕ

- Указание относительно возможной потенциально опасной ситуации, которая может повлечь за собой материальный ущерб.

Электрические компоненты

- **⚠ ОПАСНОСТЬ** • Не погружать устройство в воду. • Запрещено вставлять токопроводящие предметы, такие как отвертки и т. п., в зарядное гнездо устройства.
- Запрещено прикасаться к контактам или проводам. • Не переезжать, не заземлять и не тянуть по острым краям сетевой кабель, чтобы не повредить его. • Подключать устройство только к источнику переменного тока. Напряжение, указанное на заводской табличке, должно соответствовать напряжению источника

тока. • Эксплуатировать устройство только с использованием устройства защитного отключения (макс. 30 мА).

⚠ ПРЕДУПРЕЖДЕНИЕ • Поврежденное зарядное устройство вместе с зарядным кабелем необходимо сразу же заменить оригинальной деталью. • Перед выполнением любых работ по уходу и техническому обслуживанию выключить устройство и извлечь штепсельную вилку из розетки. • Устройство содержит электрические компоненты. Не мыть устройство, верхнюю или нижнюю часть щеточной головки под проточной водой или под душем, иначе вода может проникнуть внутрь. • Подключать устройство только к элементу электроподключения, выполненному специалистом-электриком в соответствии со стандартом Международной электротехнической комиссии (МЭК) IEC 60364-1.

⚠ ОСТОРОЖНО • Работы по ремонту поручать только авторизованной сервисной службе. • Перед каждым использованием проверять состояние и эксплуатационную безопасность устройства и принадлежностей, например, сетевого кабеля и удлинителя. В случае повреждения извлечь штепсельную вилку из розетки и не использовать устройство.

Зарядное устройство

⚠ ОПАСНОСТЬ • Запрещено прикасаться к штепсельной вилке и розетке мокрыми руками. • Не использовать зарядное устройство во взрывоопасной среде.

⚠ ПРЕДУПРЕЖДЕНИЕ • Защищать сетевой кабель от высоких температур, острых краев, масла и подвижных частей устройства. • Не накрывать аккумуляторный блок во время зарядки и не закрывать вентиляционные отверстия. • Не скрывать зарядное устройство. Поручать выполнение ремонта только специалистам. • Заряжать аккумуляторный блок только с помощью допущенных зарядных устройств. • Поврежденное зарядное устройство вместе с зарядным кабелем необходимо сразу же заменить оригинальной деталью.

⚠ ОСТОРОЖНО • Не использовать зарядное устройство во влажном или загрязненном состоянии. • Не переносить зарядное устройство за сетевой кабель. • Не эксплуатировать устройство вместе с другими устройствами, используя удлинительные кабели с многоместными штепсельными розетками. • Не извлекать штепсельную вилку из розетки за сетевой шнур.

ВНИМАНИЕ • Использовать и хранить зарядное устройство только в сухих помещениях.

Аккумулятор

⚠ ОПАСНОСТЬ • Не подвергать аккумулятор воздействию прямых солнечных лучей, тепла или огня.

⚠ ПРЕДУПРЕЖДЕНИЕ • Заряжать устройство только с помощью оригинального зарядного устройства, входящего в комплект поставки или разрешенного к использованию компанией KÄRCHER.

Использовать следующий адаптер:



ПРЕДУПРЕЖДЕНИЕ • Опасность короткого замыкания. Не открывать аккумулятор. Кроме того, могут выделяться раздражающие пары или агрессивные жидкости.

ВНИМАНИЕ • Это устройство содержит аккумуляторы, которые не являются сменными. Не относится к устройствам со сменным аккумуляторным картриджем

Безопасная работа

⚠ ОПАСНОСТЬ • Опасность удушья. Упаковочную пленку хранить в недоступном для детей месте.

⚠ ПРЕДУПРЕЖДЕНИЕ • Использовать устройство только по назначению. Учитывать местные особенности и при работе с устройством следить за третьими лицами, находящимися поблизости, особенно детьми. • В опасной зоне (например, на заправках) соблюдать соответствующие правила техники безопасности. Запрещено эксплуатировать устройство во взрывоопасных помещениях.

• Детям и лицам, не ознакомленным с настоящим руководством, запрещается эксплуатировать данное устройство. Местные правила могут ограничивать возраст оператора. • Устройство не предназначено для использования детьми или лицами с ограниченными физическими, сенсорными или умственными способностями или лицами, не ознакомленными с этими инструкциями. • Лица с ограниченными физическими, сенсорными или умственными способностями, а также лица, не обладающие необходимым опытом и знаниями, могут использовать устройство только в том случае, если они находятся под надлежащим присмотром или прошли инструктаж компетентного лица относительно безопасного использования оборудования и осознают возможные риски. • Не разрешать детям играть с устройством.

• Следить за тем, чтобы дети не играли с устройством. • Храните устройство в недоступном для детей месте, когда оно подключено к электросети или когда остывает. • Детям разрешено проводить очистку и обслуживание устройства только под присмотром. • Защищать соединительный кабель от высоких температур, острых краев, масла и подвижных частей устройства. • Держать части тела (например, пальцы, волосы) подальше от вращающихся цилиндрических щеток. • Опасность травмирования острыми предметами (например, осколками). Защищать руки во время очистки вибрационной головки.

⚠ ОСТОРОЖНО • Не использовать прибор, если он ранее падал и имеет признаки повреждения или негерметичности.

• Эксплуатировать и хранить устройство только в соответствии с описанием и рисунком. • Опасность несчастных случаев и повреждений

вследствие опрокидывания устройства. Перед проведением любых работ с устройством или на нем необходимо принять устойчивое положение.

• Запрещается оставлять работающее устройство без присмотра.

ВНИМАНИЕ • Повреждение устройства.

Запрещено заливать в бак для воды растворители, жидкости, содержащие растворители, или неразбавленные кислоты (например, моющие средства, бензин, разбавители красок и ацетон). • Включать устройство только в том случае, если установлены баки для чистой и грязной воды. • Не собирать устройством острые или крупные предметы, такие как осколки, гравий или детали игрушек. • Не заливать в бак для чистой воды уксусную кислоту, средство для удаления известкового налета, эфирные масла или подобные вещества. Также следить за тем, чтобы эти вещества не попали в устройство.

• Использовать устройство только на твердых полах с водонепроницаемым покрытием, например лакированном паркете, эмалированной плитке или линолеуме. • Не использовать устройство для очистки ковров и ковровых покрытий. • Не перемещать устройство по напольной решетке систем конвекторного отопления. Устройство не может поглощать вытекающую воду при его перемещении по решетке. • При продолжительных перерывах в работе и после использования выключать устройство главным выключателем / выключателем устройства и извлекать штепсельную вилку зарядного устройства. • Не разрешается эксплуатация устройства при температуре ниже 0 °C. • Обеспечить защиту устройства от дождя. Не хранить устройство под открытым небом.

Символы на устройстве



- Предупреждение о том, что щеточную головку запрещено мыть под проточной водой, находится:
 - на нижней части щеточной головки.

• Символы режима очистки устройства после окончания работы находятся:

- в чаше станции очистки (гравировка),
- на задней стенке бака для чистой воды (этикетка).

• Символы для разблокировки бака для грязной воды / станции парковки находятся:

- на кнопке разблокировки бака для грязной воды / станции парковки (этикетка).

Использование и описание символов (см. главу Очистка щеточной головки путем промывки).

Описание устройства

В данной инструкции по эксплуатации приведено описание устройства с максимальной комплектацией. Комплектация отличается в зависимости от модели (см. рисунок).

Рисунки см. на страницах с рисунками.

Рисунок А

- ① Переключатель ВКЛ./ВЫКЛ.
- ② Кнопка функции турборежима
Увеличение числа оборотов цилиндрических щеток и количества воды при стойких загрязнениях
- ③ Кнопка для настройки уровня очистки
Переключение между уровнями очистки 1 и 2
- ④ Индикатор «Уровень очистки 2» на дисплее
Увеличение числа оборотов цилиндрических щеток и количества воды
- ⑤ Индикатор «Уровень очистки 1» на дисплее
Нормальное число оборотов цилиндрических щеток и количества воды
- ⑥ Индикатор «MAX» (красный) на дисплее
Бак для грязной воды заполнен
- ⑦ Индикатор «MIN» (синий) на дисплее
Бак для чистой воды пуст
- ⑧ Индикатор «Аккумулятор» (зеленый) на дисплее
Индикатор заряда аккумулятора
- ⑨ Защита от проскальзывания рукоятки
- ⑩ Рукоятка
- ⑪ Бак для чистой воды
- ⑫ Съёмные фильтры для улавливания волос
- ⑬ Кнопка разблокировки бака для грязной воды и станции парковки
- ⑭ Цилиндрические щетки (4 шт.)
- ⑮ Бак для грязной воды
- ⑯ * Светодиодная подсветка
- ⑰ Кнопка разблокировки фильтра для улавливания волос
- ⑱ Зарядное гнездо
- ⑲ Станция парковки
- ⑳ Станция очистки со щеткой для очистки
- ㉑ Зарядное устройство с зарядным шнуром
- ㉒ * Цилиндрические щетки для каменных полов (4 шт.)
- ㉓ Моющее средство RM 536 (30 мл)
- ㉔ * Моющее средство RM 537 (30 мл)
- ㉕ * Моющее средство RM 536 (500 мл)
- ㉖ * Моющее средство RM 534 (30 мл)

* опция

Монтаж

Установка рукоятки

1. Удерживать базовое устройство.
2. Уложить кабель в направляющую пластикового соединителя и зафиксировать.
3. Вставить рукоятку до упора в базовое устройство до щелчка. Рукоятка должна быть надежно зафиксирована в устройстве.

Рисунок В

Ввод в эксплуатацию

Процесс зарядки

⚠ ПРЕДУПРЕЖДЕНИЕ

Опасность возгорания из-за неисправной штепсельной вилки

Постоянно подключенное зарядное устройство может перегреться и стать причиной возгорания, если штепсельная вилка неисправна.

Вытягивать штепсельную вилку зарядного устройства максимум через сутки.

Примечание

Вытягивать штепсельную вилку зарядного устройства максимум через сутки, так как подключенное зарядное устройство постоянно потребляет электроэнергию.

1. Вставить зарядный кабель зарядного устройства в зарядное гнездо на устройстве.

Рисунок С

2. Вставить штепсельную вилку зарядного устройства в розетку.

Светодиодные контрольные индикаторы отображают текущее состояние заряда аккумулятора.

Рисунок D

- При зарядке полностью разряженного аккумулятора все 3 светодиодных контрольных индикатора поочередно мигают снизу вверх.
 - Когда уровень заряда аккумулятора составляет 1/3, самый нижний светодиод светится постоянно, два верхних светодиода продолжают мигать.
 - Когда уровень заряда аккумулятора составляет 2/3, два нижних светодиода светятся постоянно, верхний светодиод продолжает мигать.
 - Аккумулятор полностью заряжен через 4 часа.
 - После зарядки аккумулятора 3 светодиодных индикатора продолжают постоянно светиться в течение 60 минут. По истечении этого времени светодиодные индикаторы гаснут.
3. После зарядки извлечь штепсельную вилку зарядного устройства из розетки.

Рисунок E

4. Вытянуть зарядный кабель из устройства.

Установка бака для грязной воды

1. Поместить устройство по центру на бак для грязной воды, чтобы оно было расположено между цилиндрическими щетками и затем зафиксировалось до щелчка. Положение бака не имеет значения, поскольку он может устанавливаться в устройство в обоих продольных направлениях.

Рисунок F

Бак для грязной воды должен быть надежно зафиксирован в устройстве.

Заполнение бака для чистой воды

1. Взять бак для чистой воды сбоку за утопленные ручки и извлечь его из устройства.
2. Открыть замок бака и повернуть в сторону.

Рисунок G

3. Заполнить бак для чистой воды холодной или теплой водопроводной водой.
4. При необходимости в бак для чистой воды залить моющее средство или средство для ухода KÄRCHER.

ВНИМАНИЕ

Передозировка или недостаточная дозировка моющего средства или средства для ухода

Может привести к неудовлетворительным результатам очистки.

Соблюдать рекомендацию по дозированию моющего средства или средства для ухода.

5. Закрыть крышку бака.

6. Вставить бак для чистой воды в устройство.

Рисунок Н

Бак для чистой воды должен быть надежно зафиксирован в устройстве.

Эксплуатация

Общие указания по обслуживанию

ВНИМАНИЕ

Влажность

Повреждение имущества при использовании на чувствительных полах

Перед использованием устройства проверить пол на водонепроницаемость в незаметном месте.

Не чистить чувствительные к воде покрытия как, например, необработанные пробковые полы, поскольку может проникнуть влага и повредить пол.

ВНИМАНИЕ

Ущерб имуществу

Повреждение устройства острыми, крупными, громоздкими предметами.

Нельзя хранить и использовать устройство на затвердевшей грубой грязи и предметах, так как части могут застрять под баком для грязной воды и вызвать царапины на полу и баке.

Перед началом работы и хранением устройства удалить такие предметы, как осколки, галька, винты или детали игрушек с пола.

Рисунок А1

Примечание

- Для предотвращения появления полосатого узора, перед применением на чувствительных поверхностях, например, из дерева или керамогранита, необходимо проверить устройство в малозаметном месте.
- Не фиксировать в одном положении, постоянно передвигать во время чистки.
- Следовать инструкциям производителя напольного покрытия.

Примечание

Работать задним ходом по направлению к двери, чтобы не оставалось следов на только что вымытом полу.

Рисунок А2

- Очистка пола осуществляется путем перемещения устройства вперед-назад со скоростью пылесоса.
- Активировать функцию турборежима в случае сильного загрязнения. Для этого нажать и удерживать кнопку функции турборежима. При активированной функции турборежима увеличиваются число оборотов цилиндрических щеток и количество воды. Функция турборежима может быть активирована на уровнях очистки 1 и 2. Когда функция турборежима активирована, мигает индикатор соответствующего уровня очистки на дисплее. Медленно перемещать

устройство по полу, не оказывая давления на устройство.

Рисунок К

- В зависимости от объема поставки доступны разные цилиндрические щетки. Цвет цилиндрических щеток указывает, для какого применения они подходят.
 - Серые/желтые универсальные цилиндрические щетки: универсальное применение
 - Цилиндрические щетки с черными полосами: для очистки нечувствительных твердых полов (например, камня, керамики); не подходит для чувствительных полов из натурального камня (например, мрамора, терракоты)

Примечание

Для достижения оптимального результата постирать цилиндрические щетки в стиральной машине при 60 °C перед первым использованием.

ВНИМАНИЕ

Материальный ущерб из-за незакрепленных цилиндрических щеток

Стиральная машина может быть повреждена. Поместить щетки в сетку для стирки белья и загрузить в стиральную машину дополнительное белье.

Начало работы

ВНИМАНИЕ

Неконтролируемое перемещение

Повреждение устройства и имущества
При включении устройства щетки начинают вращаться.

Прочно держаться за рукоятку, чтобы устройство не двигалось само по себе.

ВНИМАНИЕ

Бак для чистой или грязной воды не установлен

Ущерб имуществу

Перед началом уборки убедиться, что бак для чистой воды заполнен водой, а бак для грязной воды установлен в устройство.

1. Нажать выключатель ВКП./ВЫКП.

Рисунок I

Устройство включается.

Загорится индикатор уровня очистки 1 для нормального числа оборотов цилиндрических щеток и количества воды.

2. Смочить щетки.

a Нажать и удерживать кнопку функции турборежима.

b Перемещать устройство вперед и назад, пока цилиндрические щетки не будут достаточно увлажнены.

Примечание

Если щетки блокируются сразу после включения, снять их, смочить водой из-под крана и снова вставить.

3. При необходимости переключиться на уровень очистки 2, используя кнопку для настройки уровня очистки.

Рисунок J

Число оборотов цилиндрических щеток и количество воды увеличиваются.

На дисплее загорается индикатор уровня очистки 2.

Примечание

Настройка уровня очистки 1 или уровня очистки 2 зависит от очищаемой поверхности (например, деревянного или каменного пола).

При первом вводе в эксплуатацию устройство установлено на уровень очистки 1.

После прерывания работы или повторного ввода в эксплуатацию всегда активируется последняя настройка уровня очистки.

4. При необходимости активировать функцию турборежима для очистки стойких загрязнений (см. также главу *Общие указания по обслуживанию*).

Рисунок К

Продолжительность работы аккумулятора

На индикаторе «Аккумулятор» на дисплее отображается время работы аккумулятора:

- Светятся 3 светодиода — время работы аккумулятора 3/3 (полный заряд)
- Светятся 2 индикатора — время работы аккумулятора 2/3
- Светится 1 индикатор — время работы аккумулятора 1/3

Рисунок N

Акустические или оптические сигналы предупреждают о разряженном аккумуляторе.

- Приблизительно за 5 минут до полной разрядки аккумулятора дважды раздается звуковой сигнал и мигает нижний светодиод.
- Приблизительно за 1,5 минуты до полной разрядки аккумулятора дважды раздается звуковой сигнал и мигает нижний светодиод.
- После разрядки аккумулятора и включения устройства самый нижний светодиод в течение 60 секунд мигает быстрее.

Опорожнение бака для грязной воды

- Если бак для грязной воды заполнен, на дисплее загорается индикатор «MAX» (красный) и раздается звуковой сигнал.

Рисунок M

- Через 60 секунд повторно раздается звуковой сигнал, и устройство выключается.
- Сразу после отключения устройства индикатор «MAX» (красный) на дисплее мигает в течение 10 секунд.
- Пока бак для грязной воды заполнен и на дисплее светится индикатор «MAX» (красный), процесс начинается заново и повторяются следующие два шага:

- а Устройство можно снова включить.
 - б Устройство работает еще 60 секунд, а затем снова выключается.
1. Нажать выключатель ВКЛ./ВЫКЛ. Устройство выключается.
 2. Нажать кнопку разблокировки бака для грязной воды ногой и приподнять устройство.

Рисунок O

Бак для грязной воды отсоединится от устройства.

3. Для слива воды не переносить бак для грязной воды за верхнюю крышку, а горизонтально, обеими руками за узкие стороны.
4. Опорожнить бак для грязной воды через отверстие в крышке. Если грязь присохла, снять

крышку бака для грязной воды и промыть его водопроводной водой.

5. Вставить бак для грязной воды (см. главу *Установка бака для грязной воды*).

Доливание мощной жидкости

- Если бак для чистой воды пустой, на дисплее загорается индикатор «MIN» (синий) и раздается звуковой сигнал.

Рисунок L

- Для напоминания звуковой сигнал раздается с частотой один раз в минуту.
1. Заполнить бак для чистой воды (см. главу *Заполнение бака для чистой воды*).

Приостановка работы

ВНИМАНИЕ

Важные цилиндрические щетки
Повреждение чувствительных полов от воздействия влаги

При продолжительных перерывах в работе ставить устройство на станцию парковки, чтобы предотвратить повреждение чувствительных полов влажными цилиндрическими щетками.

1. Нажать выключатель ВКЛ./ВЫКЛ. Устройство выключается.
2. Поставить устройство на станцию парковки.

Примечание

Если устройство ставится на станцию парковки без бака для грязной воды, необходимо нажать кнопку разблокировки, чтобы снять устройство.

Рисунок AG

Окончание работы

1. Нажать выключатель ВКЛ./ВЫКЛ. Устройство выключается.
2. Поставить устройство на станцию парковки.

Рисунок AC

ВНИМАНИЕ

Присохшая грязь

Присохшая грязь может надолго повредить устройство.

Рекомендуется полностью очищать устройство после каждого использования.

3. Очистить устройство (см. главу *Уход и техническое обслуживание*).

Хранение устройства

ВНИМАНИЕ

Жидкости / влажная грязь

Если во время хранения в устройстве еще находится жидкость / влажная грязь, это может привести к появлению неприятного запаха.

При хранении устройства полностью слить воду из баков для чистой и грязной воды.

С помощью щетки для очистки удалить волосы и частицы грязи из фильтра для волос на нижнем кожухе вибрационной головки.

Дать очищенным цилиндрическим щеткам высохнуть на воздухе, например, установленными на устройстве на станции парковки. Не класть влажные цилиндрические щетки в закрытые шкафы для высыхания.

1. Поместить пустой бак для грязной воды в станцию очистки для высыхания.
 - а Поставить устройство на станцию парковки и зафиксировать до щелчка.

- Затем поместить устройство со станцией парковки на станцию очистки.

Рисунок АС

- Установить очищенные цилиндрические щетки на устройство для высыхания.

Рисунок АД

- Зарядить аккумулятор (см. главу *Процесс зарядки*).

- Хранить устройство в сухих помещениях.

Рисунок АЕ

Уход и техническое обслуживание

Очистка щеточной головки путем промывки

ВНИМАНИЕ

Остатки грязи или моющего средства

Бак для грязной воды и фильтры для волос необходимо регулярно очищать, чтобы грязь не собиралась в баке или фильтрах для волос. Если устройство не очищать после завершения работы, частицы грязи могут засорить фильтры для волос и щели. Кроме того, скопление грязи и бактерий может стать причиной неприятного запаха в устройстве.

После завершения работы поместить устройство в станцию очистки и запустить процесс промывки.

Чистить щеточную головку на станции очистки только путем автоматического процесса промывки, а не заливая воду в станцию отдельно. Следить за тем, чтобы бак для грязной воды был установлен.

Не мыть устройство, верхнюю или нижнюю часть щеточной головки под проточной водой или под душем, иначе вода может проникнуть внутрь.

Примечание

Пока на дисплее горит индикатор «MAX» (красный), а бак для грязной воды не опорожнен, процесс промывки не может быть запущен.

Примечание

Светодиодная подсветка на вибрационной головке выключена во время процесса промывки.

- Нажать выключатель ВКЛ./ВЫКЛ. Устройство выключается.
- Опорожнить бак для грязной воды и установить его на место (см. главу *Опорожнение бака для грязной воды*).
- Поместить устройство в станцию очистки с пустым баком для грязной воды.
- Залить в бак для чистой воды 200 мл свежей воды без моющего средства и средства по уходу (см. главу *Заполнение бака для чистой воды*).

Рисунок Р

Примечание

Добавления моющих средств в процессе промывки не требуется.

- Одновременно нажать и удерживать выключатель ВКЛ./ВЫКЛ. и кнопку для установки уровня очистки в течение 3 секунд. Раздается звуковой сигнал.

Рисунок Q

- Индикаторы на дисплее загораются несколько раз сверху вниз. Процесс промывки начинается и длится около 2 минут.

Рисунок R

Примечание

В начале процесса промывки вода поступает из бака для чистой воды на цилиндрические щетки в течение прибл. 80 секунд. В течение этого времени устройство не издает звуков. Только в конце процесса промывки цилиндрические щетки начинают вращаться в течение прибл. 30 секунд.

- После завершения процесса полоскания раздается звуковой сигнал и на дисплее загорается индикатор «MAX» (красный).

Рисунок S

- Нажать кнопку разблокировки бака для грязной воды и поместить устройство на станцию парковки. Бак для грязной воды остается в станции очистки.

Примечание

При попытке снова включить устройство при заполненном баке для грязной воды на дисплее в течение 10 секунд будет мигать индикатор «MAX» (красный).

Продолжение работ по очистке при этом невозможно.

- Нажать кнопку разблокировки фильтров для волос внутрь.

Фильтры для волос отсоединяются.

- Поместить фильтры для волос в станцию очистки.

Рисунок U

- Снять цилиндрические щетки и поместить их в станцию очистки.

Рисунок V

- При необходимости транспортировать станцию очистки с баком для грязной воды, фильтрами для волос и щетками в туалет, к раковине или мусорному ведру.

Рисунок W

- Очистить бак для грязной воды (см. главу *Очистка бака для чистой воды*).
- Очистить валики (см. главу *Очистка цилиндрических щеток*).
- Очистить фильтры для волос (см. главу *Очистка фильтров для волос*).
- Очистить нижнюю часть щеточной головки и привод щеток влажной тканью.

Рисунок АВ

Примечание

Не мыть устройство, верхнюю или нижнюю часть щеточной головки под проточной водой или под душем, иначе вода может проникнуть внутрь.

- Опорожнить и высушить станцию очистки.

- Если в баке для чистой воды все еще есть вода, снять и опорожнить бак для чистой воды.

Очистка бака для чистой воды

ВНИМАНИЕ

Присохшая грязь

Присохшая грязь может надолго повредить устройство.

Регулярно очищать бак для грязной воды.

Информацию об индикации бака для грязной воды на дисплее и порядке очистки бака для грязной воды см. в главе *Опорожнение бака для грязной воды*.

- Снять крышку бака для грязной воды.

Рисунок X

- Очистить бак для грязной воды и крышку водопроводной водой.
- Кроме того, бак для грязной воды можно помыть в посудомоечной машине.

Примечание

В результате мойки в посудомоечной машине резинки заслонки бака для грязной воды могут стать липкими, но герметичность нарушена не будет.

Очистка цилиндрических щеток

ВНИМАНИЕ

Остатки моющего средства в цилиндрических щетках

Пенообразование

Помыть цилиндрические щетки под проточной водой после каждого использования или постирать щетки в стиральной машине.

ВНИМАНИЕ

Повреждения при очистке цилиндрических щеток с использованием кондиционера для белья или вследствие использования сушилки

Повреждение микроволокон

Не использовать кондиционер для белья при очистке в стиральной машине.

Не класть цилиндрические щетки в сушилку.

ВНИМАНИЕ

Материальный ущерб из-за незакрепленных цилиндрических щеток

Стиральная машина может быть повреждена.

Поместить щетки в сетку для стирки белья и загрузить в стиральную машину дополнительное белье.

1. Нажать выключатель ВКЛ./ВЫКЛ.

Устройство выключается.

2. Поставить устройство на станцию парковки.

Рисунок АС

3. Выкрутить цилиндрические щетки на потайной ручке.

Рисунок V

4. Промыть щетки под проточной водой или постирать в стиральной машине макс. при 60 °С.

Рисунок Y

5. Навинтить роликовые щетки на держатели щеток до упора. Обратит внимание на цветовой назначение внутренней стороны щетки и держателя на устройстве (например, синий к синему).

Рисунок AD

6. Дать щеткам высохнуть на устройстве и на станции парковки.

Рисунок AF

Очистка фильтров для волос

ВНИМАНИЕ

Присохшая грязь

Присохшая грязь может надолго повредить устройство.

Рекомендуется полностью очищать устройство после каждого использования.

ВНИМАНИЕ

Присохшая грязь

Присохшая грязь может надолго повредить устройство.

Регулярно очищать оба фильтра для волос щеткой.

ВНИМАНИЕ

Повреждения вследствие очистки фильтров для волос в посудомоечной машине

В результате процесса промывки край скребка может деформироваться и больше не будет правильно прилегать к щеткам. Это ухудшает результат очистки.

Мыть фильтры для волос не в посудомоечной машине, а под проточной водой.

1. Нажать выключатель ВКЛ./ВЫКЛ.

Устройство выключается.

2. Поставить устройство на станцию парковки.

Рисунок AC

3. Нажать кнопку разблокировки фильтров для волос внутрь.

Рисунок U

Фильтры для волос отсоединяются и могут быть сняты.

4. Промыть оба фильтра для волос под проточной водой.

5. Удалить застрявшую грязь, например, из гребня фильтра щеткой.

Рисунок AA

Рисунок Z

6. Вставить фильтры для волос в вибрационную головку и защелкнуть их. Оба фильтра для волос должны быть надежно зафиксированы в устройстве.

Рисунок AE

Моющее средство и средства для ухода

ВНИМАНИЕ

Использование неподходящих моющих средств и средств для ухода

Использование неподходящих моющих средств и средств для ухода может повредить устройство и привести к аннулированию гарантии.

Использовать только моющие средства KÄRCHER.

Обратить внимание на правильную дозировку.

Примечание

При необходимости для очистки полов использовать моющие средства или средства для ухода KÄRCHER.

- Соблюдать информацию производителя относительно дозировки моющего средства и средства для ухода.
- Чтобы избежать пенообразования, наполнить бак для чистой воды сначала водой, а затем моющим средством или средством для ухода.
- Во избежание переполнения оставлять место для моющего средства или средства для ухода при заполнении водой.

Помощь при неисправностях

Зачастую неисправности имеют простые причины, поэтому с помощью следующего обзора их можно устранить самостоятельно. В случае сомнения или возникновения не описанных здесь неисправностей следует обращаться в авторизованную сервисную службу.

Примечание

Как только возникает ошибка, устройство блокируется на 3 секунды.

Устройство можно снова включить только после устранения ошибки.

Аккумулятор не заряжается

Зарядная штепсельная вилка / сетевая штепсельная вилка подключена неправильно.

- Правильно подключить зарядную штепсельную вилку / сетевую штепсельную вилку.

Светодиодный индикатор неисправностей (индикатор «Аккумулятор» на дисплее) мигает при включении устройства, а устройство не запускается

Аккумулятор разряжен.

- Зарядить аккумулятор (см. главу *Процесс зарядки*).

Используется неправильный или неисправный блок питания.

- Использовать оригинальный блок питания.
- Заменить неисправный блок питания.

Устройство выключается, и мигает

Светодиодный индикатор ошибки (индикатор «Аккумулятор» на дисплее)

Перегрев устройства (например, при высокой температуре окружающей среды, при использовании с сухими валиками или при применении на ковровом покрытии).

- Дать устройству остыть в течение 2,5 часов. Устройство не включается, пока не остынет. Во время охлаждения устройство можно заряжать.

Цилиндрические щетки не вращаются, а индикаторы уровней очистки 1 и 2 мигают одновременно на дисплее

Двигатель устройства заблокирован, например, из-за чрезмерного давления на цилиндрические щетки или из-за наезда на стену или угол.

- Выключить и включить устройство.

Цилиндрические щетки блокируются.

- Снять цилиндрические щетки и проверить, не застрял ли в них какой-либо предмет.
- Проверить, чтобы цилиндрические щетки были ввинчены в держатели щеток до упора.
- Проверить, не скопилось ли грязь в фильтрах для волос в щеточной головке, и удалить ее.
- Убедиться, что фильтры для волос установлены правильно. Для этого снять фильтры для волос и вставить их снова.

Фильтры для волос блокируют цилиндрические щетки. Цилиндрические щетки недостаточно увлажнены.

- Нажать выключатель ВКЛ./ВЫКЛ. Устройство выключается.
- Нажать кнопку разблокировки фильтров для волос внутрь и снять фильтры для волос.
- Нажать выключатель ВКЛ./ВЫКЛ. Устройство включается.
- Смочить щетки.
 - a Нажать и удерживать кнопку функции турборежима.
 - b Перемещать устройство вперед и назад, пока цилиндрические щетки не будут достаточно увлажнены.

Примечание

Если щетки недостаточно увлажнены, снять их, смочить водой из-под крана и снова вставить.

- Вставить фильтры для волос.

Индикатор на дисплее загорается несколько раз сверху вниз

Устройство находится в 2-х минутном процессе промывки для очистки вибрационной головки

- Подождать прибл. 2 минуты, затем процесс промывки завершен и индикатор на дисплее

больше не светится (см. главу *Очистка щеточной головки путем промывки*).

Индикатор «Заполнить бак для чистой воды» светится, хотя бак для чистой воды полный.

Датчик держателя для чистой воды загрязнен.

- Снять бак для чистой воды и очистить датчик держателя бака для чистой воды, например, ватной палочкой.

Рисунок АН

Залитая вода слишком мягкая.

- Не использовать дистиллированную воду для очистки.

Устройство не включает

Аккумулятор разряжен.

- Зарядить аккумулятор.

Зарядная кабель все еще находится в устройстве.

- Убрать зарядный кабель, так как при подключенном зарядном кабеле работа устройства невозможна.

Устройство громко тарарит при включении

Цилиндрические щетки недостаточно увлажнены.

- Смочить щетки.
 - a Нажать и удерживать кнопку функции турборежима.
 - b Перемещать устройство вперед и назад, пока щетки не будут достаточно увлажнены.

Примечание

Если щетки недостаточно увлажнены, снять их, смочить водой из-под крана и снова вставить.

Щетки деформировались.

- Хранить устройство только на парковочной станции, а не на полу, так как щетки могут деформироваться из-за контактного давления.

Устройство не собирает грязь

В баке для чистой воды нет воды. Индикатор «MIN» (синий) на дисплее светится и раздается звуковой сигнал.

- Долить воду в бак для чистой воды.
- Бак для чистой воды установлен в устройстве неправильно.
- Вставить бак для чистой воды, чтобы он надежно был зафиксирован в устройстве.

Бак для грязной воды отсутствует или неправильно установлен в устройстве.

- Вставить бак для грязной воды в устройство до щелчка.
- Проверить, правильно ли установлена крышка бака для грязной воды (язычок заливной горловины должен быть расположен в предусмотренном углублении).

Фильтры для волос отсутствуют или неправильно установлены в устройстве.

- Вставить фильтры для волос правильно в устройство.

Цилиндрические щетки отсутствуют или

неправильно установлены в устройстве.

- Вставить цилиндрические щетки или навинтить щетки на держатели до упора.

Цилиндрические щетки загрязнены или изношены.

- Очистить или заменить цилиндрические щетки.

Цилиндрические щетки слишком сухие

Цилиндрические щетки недостаточно увлажнены.

- Смочить щетки.
 - a Нажать и удерживать кнопку функции турборежима.
 - b Перемещать устройство вперед и назад, пока цилиндрические щетки не будут достаточно увлажнены.

Примечание

Если щетки недостаточно увлажнены, снять их, смочить водой из-под крана и снова вставить.

Фильтр чистой воды загрязнен.

- Очистить фильтр чистой воды.
 - а Снять бак для чистой воды и извлечь фильтр чистой воды.

Рисунок АН

- б Промыть фильтр чистой воды под проточной водой.
- с Снова установить фильтр чистой воды.

Неудовлетворительный результат уборки

Цилиндрические щетки не были постираны перед первым использованием.

- Постирать цилиндрические щетки в стиральной машине при температуре 60 °С.

Цилиндрические щетки грязные.

- Очистить цилиндрические щетки.

Цилиндрические щетки недостаточно увлажнены.

- Смочить щетки.
 - а Нажать и удерживать кнопку функции турборежима.
 - б Перемещать устройство вперед и назад, пока цилиндрические щетки не будут достаточно увлажнены.

Используется неправильное моющее средство или неправильная дозировка.

- Использовать только моющие средства KÄRCHER и следить за правильной дозировкой.

На полу присутствуют остатки посторонних моющих средств.

- Тщательно очистить цилиндрические щетки от остатков моющего средства.
- Несколько раз помыть пол с помощью устройства и чистых цилиндрических щеток без использования моющего средства. Остатки моющего средства на полу удаляются.

Водопоглощение не оптимальное

Фильтры для волос неправильно установлены в устройстве.

- Вставить фильтры для волос правильно в устройство.

Цилиндрические щетки изношены.

- Заменить цилиндрические щетки.

Устройство теряет грязную воду

Бак для грязной воды полный.

- Немедленно опорожнить бак для грязной воды.

Бак для грязной воды установлен в устройстве неправильно.

- Вставить бак для грязной воды в устройство до щелчка. Бак для грязной воды должен быть надежно зафиксирован в устройстве.

Фильтры для волос неправильно установлены в устройстве.

- Проверить, правильно ли вставлены фильтры для волос.

Бак для грязной воды поврежден.

- Обратиться в авторизованную сервисную службу.

Устройство отключается

Как только объем воды в баке для грязной воды превысит 200 мл, включается автоматическое отключение устройства.

При использовании моющих средств других производителей может произойти чрезмерное пенообразование и отключение устройства активируется до достижения объема 200 мл.

- Опорожнить бак для грязной воды.

- Использовать только моющие средства KÄRCHER и следить за правильной дозировкой.

Устройство цепляется за швы при использовании

Выступы на нижней стороне бака для грязной воды повреждены или изношены.

- Обратиться в авторизованную сервисную службу.

Снятие рукоятки

ВНИМАНИЕ

Частое снятие рукоятки

Частое снятие рукоятки может привести к повреждению ее элементов.

После сборки больше не снимать рукоятку с базового устройства.

Снимать рукоятку с базового устройства разрешено только в том случае, если устройство отправляется на сервисное обслуживание.

ВНИМАНИЕ

Неправильное снятие рукоятки

Повреждение устройства

Следить за тем, чтобы не повредить соединительный кабель между базовым устройством и рукояткой.

- Вставить отвертку под углом 90° в небольшое отверстие на задней стороне рукоятки и снять рукоятку.

Рисунок АК

Технические характеристики

	FC 7	
Электрическое подключение		
Напряжение	V	100 - 240
Фаза	~	1
Частота	Hz	50 - 60
Степень защиты	IPX4	
Класс защиты устройства	III	
Класс защиты зарядного устройства	II	
Номинальная мощность устройства	W	80
Номинальное напряжение аккумулятора	V	25,20 - 25,55
Тип аккумулятора	Li-Ion	
Время работы при полной зарядке аккумулятора	min	45
Время зарядки разряженного аккумулятора	h	4
Выходное напряжение зарядного устройства	V	30
Выходной ток зарядного устройства	A	0,6
Рабочие характеристики устройства		
Частота оборотов валика в минуту, уровень очистки 1	об/мин	450
Частота оборотов валика в минуту, уровень очистки 2	об/мин	490

FC 7

Частота оборотов валика в минуту, турборежим	об/мин	530
--	--------	-----

Заправочный объем

Объем бака для чистой воды	ml	400
----------------------------	----	-----

Объем бака для грязной воды	ml	200
-----------------------------	----	-----

Размеры и вес

Масса (без принадлежностей и моющих жидкостей)	kg	4,3
--	----	-----

Длина	mm	310
-------	----	-----

Ширина	mm	230
--------	----	-----

Высота	mm	1210
--------	----	------

Сохраняется право на внесение технических изменений.



THANK YOU!
MERCI! DANKE! ¡GRACIAS!



Registrieren Sie Ihr Produkt und profitieren Sie von vielen Vorteilen.

Register your product and benefit from many advantages.

Enregistrez votre produit et bénéficiez de nombreux avantages.

Registre su producto y aproveche de muchas ventajas.

www.kaercher.com/welcome



Bewerten Sie Ihr Produkt und sagen Sie uns Ihre Meinung.

Rate your product and tell us your opinion.

Évaluer votre produit et dites-nous votre opinion.

Reseñe su producto y díganos su opinión.



www.kaercher.com/dealersearch

Alfred Kärcher SE & Co. KG

Alfred-Kärcher-Str. 28-40

71364 Winnenden (Germany)

